

GALIOJA NUO 2024 M. BALANDŽIO 1 D.

# **GEBERIT VONIOS KAMBARIO ĮRANGA IR POTINKINĖS SYSTEMOS**

**KNOW  
HOW  
INSTALLED**

<b>WC puodai ir WC puodų dangčiai</b>	<b>17</b>
<b>Geberit AquaClean WC puodai su bidė funkcija</b>	<b>79</b>
<b>Vandens nuleidimo mygtukai ir WC nuleidimo valdymo sistemos</b>	<b>97</b>
<b>Geberit Monolith sanitariniai moduliai</b>	<b>161</b>
<b>Bidės</b>	<b>185</b>
<b>Pisuarai</b>	<b>195</b>
<b>Pisuarų valdymo sistemos</b>	<b>225</b>
<b>WC puodų, pisuarų ir bidė prietaisų jungtys</b>	<b>257</b>
<b>Praustuvai</b>	<b>275</b>
<b>Vonios kambario baldai</b>	<b>375</b>
<b>Veidrodžiai ir veidrodinės spintelės</b>	<b>471</b>
<b>Praustuvų maišytuvai</b>	<b>493</b>
<b>Prietaisų jungtys praustuvams ir plautuvėms</b>	<b>529</b>
<b>Dušai</b>	<b>549</b>
<b>Vonios</b>	<b>579</b>
<b>Prietaisų jungtys dušams ir vonioms</b>	<b>587</b>
<b>Geberit Duofix</b>	<b>603</b>
<b>Geberit Kombifix</b>	<b>647</b>
<b>Potinkiniai bakeliai</b>	<b>663</b>
<b>Išoriniai bakeliai</b>	<b>671</b>
<b>Pripildymo vožtuvai ir vandens nuleidimo vožtuvai</b>	<b>683</b>
<b>Papildoma informacija</b>	<b>695</b>





## GEBERIT IR FSC™

Miškų valdymo taryba (FSC) skatina atsakingą ir ekologišką miškų valdymą visame pasaulyje. „Geberit“ vonios kambario baldams naudoja FSC™ (C134279) sertifikuotą medieną. Saugokitės produktų, pažymėtų FSC etike.

### **Atsakomybė už FSC™ C134279 sertifikuotus produktus**

Geberit International AG | Schachenstrasse 77 | CH-8645 Jona | Šveicarija



# AUKŠTOS KOKYBĖS VONIOS KAMBARYS

## VEIDRODŽIAI IR VEIDRODINĖS SPINTELĖS

Puikus matomumas, šviesos diodų apšvietimas ir gerai apgalvota vieta daiktams.



## DUŠŲ SISTEMOS

Išradingi sprendimai dušo zonai.



## SANITARINIAI GAMINIAI

Dailaus dizaino ir aukštos kokybės produktai bet kokiam patalpos stiliui.

## VONIOS KAMBARIO BALDAI

Madingas dizainas ir mažai vietos užimanti, bet talpi vieta daiktams.





#### VANDENS NULEIDIMO MYGTUKAI

Platus dizainų ir šiuolaikiškų funkcijų pasirinkimas.



#### PAKABINAMI WC PUODAI

Elegantiški ir lengvai valomi.



#### BIDĖ

Tobulai derantis dizainas.



#### WC PUODAI BE VIDINIO APVADO

Čia nėra vietos nešvarumams.

GEBERIT AQUACLEAN ALBA

# ŠVARA VISIEMS



WhirlSpray  
purkštuko technologija



TurboFlush  
Vandens nuplovimas



Reguliuojama  
vandens temperatūra



Keraminis WC puodas  
be vidinio apvado



Valdomas nuotoliniu pulteliu



Suderinamas su Geberit Home ir  
technikams skirta Geberit Service  
programėlėmis



WC puodo dangtis yra pagamintas iš  
duroplasto ir turi greito nuėmimo  
bei švelnaus uždarymo mechanizmą



Naudotojo daviklis



Energijos taupymo režimas



Reikalingas elektros tiekimas



GEBERIT AQUACLEAN SELA SQUARE

# PRAKTIŠKOS FUNKCIJOS IŠBANDYKITE KVADRATINĮ DIZAINĄ



## PAPILDYTAS SELA PRODUKTŲ ASORTIMENTAS

Naujo kvadratinio dizaino Geberit AquaClean technologija



4/2L bakeliui pritaikyta Geberit TurboFlush 2.0 vandens nuleidimo technologija



Atnaujinome nuotolinio valdymo pultelio dizainą – dabar jis yra aiškesnis, o pranešimai suprantamesni

## NAUJOS KARTOS NUOTOLINIO VALDYMO PULTELIŲ SERIJA



GAC Alba  
GAC Tuma Classic



GAC Sela



GAC MERA CLASSIC  
(PASTATOMIEMS  
WC MODELIAIMS)



GAC Mera Comfort  
GAC Mera Classic  
(pakabinamiems WC modeliams)  
GAC Tuma Comfort



GEBERIT ACANTO

# ATNAUJINTI SERIJOS PRODUKTAI



## PRAKTIŠKUMAS:

- Stalčiuose (be išpjovos sifonui) yra daugiau vietos daiktams
- Hettich stalčių bėgelių sistema plonomis sienelėmis
- Galima įsigyti papildomų priedų
- Naujas rankšluosčių laikiklis (tvirtinamas negręžiant skylių!)
- Priedai: stalčių apšvietimas, kištukiniai lizdai, foninis apšvietimas

## MONTAVIMAS:

- Nesudėtingas montavimas
- Geberit tvirtinimo plokštė (vos 2 varžtai)
- Geberit apsauginis užraktas (užfiksuojamas, nereikia gręžti)
- Populiari Hettich stalčių bėgelių sistema (kaip ir iCon, One ir Variform serijose)







DERINKITE 3 POPULIARIAUSIŲ GEBERIT SERIJŲ PRODUKTUS

# MONTUOKITE PAPRASČIAU



GEBERIT ONE  
Ant stalviršio  
pastatomas praustuvas

GEBERIT ICON  
praustuvo spintelė su dviem stalčiais

- Daugiau nebereikia rinktis „konkreto“ serijos produkto, kadangi nuo šiol produktus galite tarpusavy lanksčiai derinti, todėl asortimentas kur kas geriau atitiks jūsų poreikius
- Platus asortimentas
- Daugybė populiarių variantų su universaliais priedais
- Skirtingų kainų deriniai
- Acanto baldus galima derinti su iCon ir ONE serijos praustuvais bei atvirkščiai
- Standartizuotas montavimas

## MIX AND MATCH PRODUKTŲ APŽVALGA

PRAUSTUVŲ SPINTELĖS	Plotis, cm	ONE					ACANTO					ICON				
		60	75	90	105	120	135	60	75	90	105	120	60	75	90	105
ONE	Praustuvai	x	x	x	x	x		x	x	x		x	x	x		x
	Baldiniai praustuvai	x	x	x	x	x		x	x	x		x	x	x		x
	Pastatomi praustuvai	x	x	x	x	x	x	x	x	x	x	x	x	x	x	x
ACANTO	Praustuvai	x	x	x		x		x	x	x		x	x	x		x
	Pastatomi praustuvai									x						x
ICON	Praustuvai	x	x	x		x						x	x	x		x
	Baldiniai praustuvai	x	x	x		x		x	x	x		x	x	x		x
	Pastatomi praustuvai									x						x

### GEBERIT ICON PRAUSTUVAI



### GEBERIT ACANTO PRAUSTUVAI



### GEBERIT ONE PRAUSTUVAI



### STALČIAI SU RANKENĖLĖMIS

1 ir 2 stalčių versijos  
Lakuoti arba melamino dangos paviršiai



### STALČIUS SU RANKENĖLE

1 stalčius per visą spintelės  
fasadą ir vienas vidinis stalčius  
Lakuoti, melamino dangos arba  
stiklo paviršiai



### STALČIAI ATSIDARANTYS PASPAUDIMU – BE RANKENĖLIŲ

1 ir 2 stalčių versijos  
Lakuoti arba melamino dangos  
paviršiai



MIX & MATCH

176 PRAUSTUVAI  
392 SPINTELĖS

GEBERIT WC SISTEMA

# SPECIALISTAI MONTUOJA **GEBERIT**

**PREKYBOJE  
NUO 2024 M.**



Geberit potinkinis rėmas ir WC puodas yra optimaliausiai derantys santechnikos įrenginiai.

- Šiuolaikiški įrengimo būdai ir lengva priežiūra **reiškia, kad visi įrengimo darbai truks 40 % greičiau**, nei įrenginėjant įprastus potinkinius rėmus ir keraminius WC puodus.
- Optimizavus vandens nuleidimo geometriją ir hidrauliką, **vanduo yra nuleidžiamas iki 10 kartų veiksmingiau**, nei įprastai.

## 40 % GREITESNIS ĮRENGIMAS

- Dauguma montavimo darbų atliekami nenaudojant įrankių
- Paprastas EFF3 tipo WC puodo tvirtinimo elementų montavimas
- Patogios montavimo priemonės



↑  
**AKIMIRKSNIU SUMONTUOTAS WC PUODO DANGTIS**  
WC puodo dangtis yra iš viršaus patogiai sulygiuojamas ir pritvirtinamas, nenaudojant šablono. Kad būtų paprasčiau uždėti ir nuimti WC puodo dangtį, buvo patobulinti jo tvirtinimo elementai. Nuo šiol dangtį galima visiškai numontuoti, detalėms neįkrentant į WC puodą. Todėl dangtį sumontuoti tapo dar lengviau.



↑  
**GEBERIT VANDENS NULEIDIMO MECHANIZMAS**  
Dėl plono ir kompaktiško dizaino, dabar naujajį 212 tipo vandens nuleidimo mechanizmą galima įrengti ir pakeisti kur kas paprasčiau, nei ankstesnius modelius.



↑  
**EFF (EASY FAST FIX) TIPO TVIRTINIMAS**  
Dėl EFF3 tipo tvirtinimo technologijos, Geberit pakabinamų WC puodų įrengimas tapo paprastu ir greitu, o jo metu beveik nereikia naudoti įrankių.

## IKI 10 KARTŲ SKLANDESNIS VANDENS NULEIDIMAS

→  
**NAUDOJANT GEBERIT TURBOFLUSH TECHNOLOGIJĄ VANDUO NULEIDŽIAMAS SKLANDŽIAU**  
Geberit kuria tokias WC sistemas, kurios optimizuoja visą vandens srautą, tekančią iš bakelio į WC puodą ir galiausiai į kanalizaciją. Vidinė Geberit WC puodo geometrija yra sukurta taip, kad būtų galima kuo kokybiškiau nuplauti jo paviršių iš bakelio tekančiu vandens srautu. Ji nuleidžiamą vandenį galingu sūkuriumi nukreipia į WC puodą be vidinio apvado. Nuleidžiamo vandens srautas yra tiksliai kontroliuojamas, kad būtų nuplautas visas WC puodo paviršius. Vanduo yra nuleidžiamas iki 10 kartų veiksmingiau, nei to yra reikalaujama tarptautinių standartų specifikacijose, o pats procesas vyksta itin tyliai.

Įsitinkite tuo patys:  
[www.geberit.lt/wc-sistema](http://www.geberit.lt/wc-sistema)

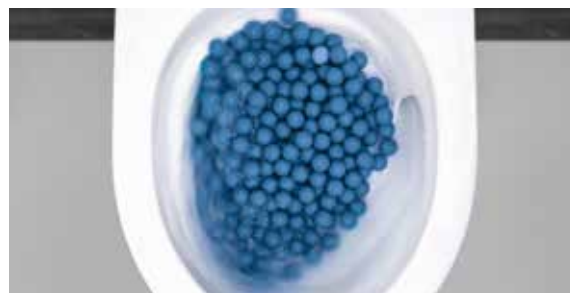

Vanduo yra nuleidžiamas iki 10 kartų veiksmingiau, nei to yra reikalaujama standartinių bandymų metu (DIN EN 997-2018).







# WC puodai ir WC puodų dangčiai

Asortimento apžvalga – Geberit Smyle WC puodai ir WC puodų dangčiai .....	24
Geberit iCon WC puodai ir WC puodų dangčiai .....	25
Asortimento apžvalga – Geberit Selnova pakabinami WC puodai ir WC puodų dangčiai .....	25
Asortimento apžvalga – Geberit Selnova pastatomi WC puodai ir WC puodų dangčiai .....	27
Asortimento apžvalga – Geberit Selnova Square WC puodai ir WC puodų dangčiai .....	27
Asortimento apžvalga – Geberit Selnova Compact WC puodai ir WC puodų dangčiai .....	29
Asortimento apžvalga – Geberit Selnova Comfort WC puodai ir WC puodų dangčiai .....	29
<b>Pakabinami WC puodai.....</b>	<b>30</b>
Vertikalojo nuplovimo WC puodai .....	30
<b>Pastatomi WC puodai.....</b>	<b>40</b>
WC puodai išoriniams bakeliams montuoti .....	40
Vertikalojo nuplovimo WC puodai .....	47
<b>Išoriniai bakeliai WC puodams, iš sanitarinės keramikos.....</b>	<b>51</b>
Montuojamas ant WC puodų .....	51
<b>WC puodų dangčiai.....</b>	<b>55</b>
WC puodų dangčiai .....	55
<b>Comfort WC puodai.....</b>	<b>62</b>
Paaukštinti vertikalojo nuplovimo WC puodai .....	62
Pailginti vertikalojo nuplovimo WC puodai .....	64
<b>Comfort WC puodų dangčiai .....</b>	<b>67</b>
WC puodų dangčiai .....	67
WC puodų sėdynės .....	68
<b>Vaiški WC puodų dangčiai.....</b>	<b>70</b>
WC puodų dangčiai .....	70
<b>Priedai.....</b>	<b>70</b>
Priedų apžvalga – Geberit Acanto WC puodai su nuotekų jungtimis .....	70
Priedų apžvalga – Geberit iCon Square keraminiai unitazai su jungiamaisiais vamzdžiais .....	71
Priedų apžvalga – Geberit iCon keraminiai unitazai su jungiamaisiais vamzdžiais ...	72
Priedų apžvalga – Geberit Smyle WC puodai su nuotekų jungtimis .....	73
Priedų apžvalga – Geberit Selnova WC puodai su nuotekų jungtimis .....	74
Priedų apžvalga – Geberit Selnova Square WC puodai su nuotekų jungtimis .....	75
Priedų apžvalga – Geberit Selnova Compact WC puodai su nuotekų jungtimis .....	76
Priedų apžvalga – Geberit Selnova Comfort WC puodai su nuotekų jungtimis .....	77

## Acanto

### Pakabinami WC puodai

Geberit Acanto pakabinamo WC puodo rinkinys, uždara forma, TurboFlush, su WC puodo dangčiu



→ P.31

Geberit Acanto pakabinamas WC puodas, uždara forma, Rimfree



→ P.31

### Pastatomi WC puodai

Geberit Acanto pastatomas WC puodas, paaukštintas modelis, prigludžiamas prie sienos, uždara forma, Rimfree



→ P.47

### WC puodų dangčiai

Geberit Acanto WC puodų dangtis



→ P.55

## iCon

### Pakabinami WC puodai

Geberit iCon pakabinamo WC puodo rinkinys, uždara forma, Rimfree, su WC puodo dangčiu



→ P.32

Geberit iCon pakabinamas WC puodas, uždara forma, Rimfree



→ P.32

Geberit iCon pakabinamo WC puodo rinkinys, kompaktiškas ilgis, uždara forma, Rimfree, su WC puodų dangčiu



→ P.33

Geberit iCon pakabinamas WC puodas, kompaktiškas ilgis, uždara forma, Rimfree



→ P.33

Geberit iCon Square pakabinamas WC puodas, uždara forma, Rimfree



→ P.34

### Pastatomi WC puodai

Geberit iCon pastatomo WC puodo rinkinys, prigludžiamas prie sienos, uždara forma, Rimfree, su WC puodo dangčiu



→ P.48

Geberit iCon pastatomas WC puodas, prigludžiamas prie sienos, uždara forma, Rimfree



→ P.48

Geberit iCon Square pastatomas WC puodas, prigludžiamas prie sienos, uždara forma, Rimfree



→ P.49

### WC puodų dangčiai

Geberit iCon WC puodų dangtis



→ P.55

Geberit iCon WC puodų dangtis, plona konstrukcija



→ P.56



## WC puodų dangčiai

**Geberit iCon WC  
puodų dangtis**



→ P.56

**Geberit iCon Square  
WC puodų dangtis**



→ P.56

## ONE

### Pakabinami WC puodai

**Geberit ONE pakabi-  
namo WC puodo rin-  
kinys, uždara forma,  
TurboFlush, su WC  
puodo dangčiu**



→ P.30

## Selnova

### Pakabinami WC puodai

**Geberit Selnova  
pakabinamas WC  
puodas Premium, už-  
dara forma, Rimfree**



→ P.35

**Geberit Selnova  
pakabinamas WC  
puodas Premium,  
pusiau uždara forma,  
Rimfree**



→ P.36

**Geberit Selnova  
pakabinamas WC  
puodas, Rimfree**



→ P.36

**Geberit Selnova  
pakabinamas WC  
puodas**



→ P.37

**Geberit Selnova  
Square pakabinamas  
WC puodas Premium,  
pusiau uždara forma,  
Rimfree**



→ P.37



## Pakabinami WC puodai

**Geberit Selnova Square pakabinamas WC puodas, Rimfree**



→ P.38

**Geberit Selnova Square pakabinamas WC puodas**



→ P.38

## Pastatomi WC puodai

**Geberit Selnova pastatomas WC puodas išoriniam keraminiam bakeliui, universalus nuotakas, dengtas, pusiau uždara forma, Rimfree**



→ P.40

**Geberit Selnova pastatomas WC puodas išoriniam keraminiam bakeliui, nuotakas horizontalus, pusiau uždara forma, Rimfree**



→ P.41

**Geberit Selnova pastatomas WC puodas išoriniam keraminiam bakeliui, nuotakas horizontalus, Rimfree**



→ P.42

## Pastatomi WC puodai

**Geberit Selnova pastatomas WC puodas išoriniam keraminiam bakeliui, nuotakas horizontalus, pusiau uždara forma**



→ P.42

**Geberit Selnova pastatomas WC puodas išoriniam keraminiam bakeliui, vertikalus nuotakas, pusiau uždara forma**



→ P.43

**Geberit Selnova pastatomas WC puodas išoriniam keraminiam bakeliui, nuotakas horizontalus**



→ P.44

**Geberit Selnova pastatomas WC puodas išoriniam keraminiam bakeliui, vertikalus nuotakas**



→ P.44

**Geberit Selnova Square pastatomas WC puodas išoriniam keraminiam bakeliui, priglaudžiamas prie sienos, universalus nuotakas, pusiau uždara forma, Rimfree**



→ P.45

## Pastatomi WC puodai

**Geberit Selnova Square pastatomas WC puodas išoriniam keraminiam bakeliui, nuotakas horizontalus, pusiau uždara forma, Rimfree**



→ P.46

**Geberit Selnova pastatomas WC puodas Premium, priglaudžiamas prie sienos, universalus nuotakas, uždara forma, Rimfree**



→ P.50

## Išoriniai bakeliai WC puodams, iš sanitarinės keramikos

**Geberit Selnova keraminis bakelis WC puodui, dviejų kiekių nuleidimo funkcija, vandens tiekimo jungtis apačioje**



→ P.51

**Geberit Selnova Square keraminis bakelis WC puodui, dviejų kiekių nuleidimo funkcija, šoniniu pajungimu, apsukamas, skirtas Rimfree WC puodui**



→ P.52

**Geberit Selnova keraminis bakelis WC puodui, dviejų kiekių nuleidimo funkcija, vandens tiekimo jungtis viršuje**



→ P.52



## Išoriniai bakeliai WC puodams, iš sanitarinės keramikos

**Geberit Selnova Square keraminis bakelis WC puodui, dviejų kiekių nuleidimo funkcija, vandens tiekimo jungtis viršuje**



→ P.53

**Geberit Selnova Square keraminis bakelis WC puodui, dviejų kiekių nuleidimo funkcija, vandens tiekimo jungtis apačioje**



→ P.54

**Geberit Selnova WC puodų dangtis su lankstais iš plastiko, tvirtinimas iš apačios**



→ P.58

**Geberit Selnova WC puodų dangtis, tvirtinimas iš apačios**



→ P.58

**Geberit Selnova WC puodų dangtis, tvirtinimas iš viršaus**



→ P.59

## WC puodų dangčiai

**Geberit Selnova Square WC puodų dangtis, tvirtinimas iš apačios**



→ P.60

**Geberit Selnova Square WC puodų dangtis, tvirtinimas iš viršaus**



→ P.61

**Geberit Selnova Square WC puodų dangtis, tvirtinimas iš viršaus**



→ P.61

## Comfort WC puodai

**Geberit Selnova pakabinamas WC puodas, paaukštintas modelis, uždara forma, Rimfree**



→ P.62

## Selnova Comfort Comfort WC puodai

**Geberit Selnova Comfort pastatomas WC puodas išoriniam keraminiam bakeliui, nuotakas horizontalus, paaukštintas modelis, Rimfree**



→ P.63

**Geberit Selnova Comfort pastatomas WC puodas išoriniam keraminiam bakeliui, nuotakas horizontalus, paaukštintas modelis**



→ P.64

**Geberit Selnova Comfort pakabinamas WC puodas Premium, prailgintas modelis, pusiau uždara forma, žmonėms su negalia, Rimfree**



→ P.64

**Geberit Selnova Comfort pakabinamas WC puodas, prailgintas modelis, žmonėms su negalia, Rimfree**



→ P.65

**Geberit Selnova Comfort pakabinamas WC puodas, prailgintas modelis, žmonėms su negalia, Rimfree**



→ P.66

## Comfort WC puodai

Geberit Selnova Comfort Square pakabinamas WC puodas, prailgintas modelis, žmonėms su negalia, Rimfree



→ P.66

## Comfort WC puodų dangčiai

Geberit Selnova Comfort WC puodų dangtis žmonėms su negalia, antibakterinis, tvirtinamas iš apačios



→ P.67

Geberit Selnova Comfort WC puodų dangtis žmonėms su negalia, antibakterinis, tvirtinamas iš viršaus



→ P.67

Geberit Selnova Comfort WC puodų dangtis, atvira sėdynė WC puodui, žmonėms su negalia, antibakterinis, tvirtinamas iš apačios



→ P.68

Geberit Selnova Comfort Square WC puodų dangtis, žmonėms su negalia, antibakterinis, tvirtinamas iš apačios



→ P.68

## Comfort WC puodų dangčiai

Geberit Selnova Comfort sėdynė WC puodui, žmonėms su negalia, antibakterinė, tvirtinama iš apačios



→ P.68

Geberit Selnova Comfort sėdynė WC puodui, žmonėms su negalia, antibakterinė, tvirtinama iš viršaus



→ P.69

Geberit Selnova Comfort sėdynė WC puodui, žmonėms su negalia, tvirtinimas iš apačios



→ P.69

## Selnova Compact

### Pakabinami WC puodai

Geberit Selnova Compact pakabinamas WC puodas Premium, kompaktiškas ilgis, uždara forma, Rimfree



→ P.39

Geberit Selnova Compact pakabinamas WC puodas, kompaktiškas ilgis, Rimfree



→ P.39

### Pastatomi WC puodai

Geberit Selnova Compact pastatomas WC puodas išoriniam keraminiam bakeliui, universalus nuotakas, pusiau uždara forma, kompaktiškas ilgis, Rimfree



→ P.46

### WC puodų dangčiai

Geberit Selnova Compact WC puodų dangtis, pritvirtinamas iš viršaus



→ P.62



## Smyle

### Pakabinami WC puodai

**Geberit Smyle Square pakabinamas WC puodas, uždara forma, Rimfree**



→ P.34

**Geberit Smyle Square pakabinamas WC puodas, kompaktiškas ilgis, uždara forma, Rimfree**



→ P.35

### Pastatomi WC puodai

**Geberit Smyle Square pastatomas WC puodas, priglaudžiamas prie sienos, uždara forma, Rimfree**



→ P.50

### WC puodų dangčiai

**Geberit Smyle Square WC puodų dangtis, plona konstrukcija**



→ P.57

**Geberit Smyle Square WC puodų dangtis, plona konstrukcija**







→ P.57

Geberit iCon WC puodai ir WC puodų dangčiai

Geberit Lietuva, Parengta: Sausis 2024







Balta

Geberit iCon WC puodų dangtis	Su švelnaus uždarymo mechanizmu, sparčiojo atpalaidavimo lankstais	501.660.01.1		→ P. 55
	Be švelnaus uždarymo mechanizmo	574120000		→ P. 56
	Su švelnaus uždarymo mechanizmu	574130000		→ P. 56
	Su švelnaus uždarymo mechanizmu, sparčiojo atpalaidavimo lankstais	500.670.01.1		→ P. 56
Geberit iCon WC puodų dangtis, plona konstrukcija	Su švelnaus uždarymo mechanizmu	574950000		→ P. 56
	Su švelnaus uždarymo mechanizmu, sparčiojo atpalaidavimo lankstais	500.835.01.1		→ P. 56
Geberit iCon Square WC puodų dangtis	Su švelnaus uždarymo mechanizmu	571910000		→ P. 56
	Su švelnaus uždarymo mechanizmu, sparčiojo atpalaidavimo lankstais	500.837.01.1		→ P. 56

✓ Suderinama

Asortimento apžvalga – Geberit Smyle WC puodai ir WC puodų dangčiai

Geberit Lietuva, Parengta: Sausis 2024

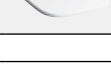
					Geberit Smyle Square pakabinamas WC puodas, uždara forma, Rimfree	Geberit Smyle Square pakabinamas WC puodas, kompaktiškas ilgis, uždara forma, Rimfree
					Balta	
					500.208.01.1	500.379.01.1
						
					→ P. 34	→ P. 35
Geberit Smyle Square WC puodų dangtis, plona dvivluoksnė konstrukcija	Be švelnaus uždarymo mechanizmo	500.239.01.1		→ P. 57	✓	✓
	Su švelnaus uždarymo mechanizmu	500.240.01.1		→ P. 57	✓	✓
	Su švelnaus uždarymo mechanizmu, sparčiojo atpalaidavimo lankstais	500.688.01.1		→ P. 57	✓	✓
Geberit Smyle Square WC puodų dangtis, plona konstrukcija	Be švelnaus uždarymo mechanizmo	500.238.01.1		→ P. 57	✓	✓
	Su švelnaus uždarymo mechanizmu	500.237.01.1		→ P. 57	✓	✓
	Su švelnaus uždarymo mechanizmu, sparčiojo atpalaidavimo lankstais	500.687.01.1		→ P. 57	✓	✓

✓ Suderinama



Geberit iCon pakabinamas WC puodas, uždara forma, Rimfree	Geberit iCon pakabinamas WC puodas, kompaktiškas ilgis, uždara forma, Rimfree	Geberit iCon Square pakabinamas WC puodas, uždara forma, Rimfree	Geberit iCon pastatomas WC puodas, prigludžiamas prie sienos, uždara forma, Rimfree	Geberit iCon Square pastatomas WC puodas, prigludžiamas prie sienos, uždara forma, Rimfree
501.661.00.1	502.380.00.1	201950000	502.382.00.1	211910000
→ P. 32	→ P. 33	→ P. 34	→ P. 48	→ P. 49
✓	✓		✓	
✓	✓		✓	
✓	✓		✓	
✓	✓		✓	
✓	✓		✓	
		✓		✓
		✓		✓

Asortimento apžvalga – Geberit Selnova pakabinami WC puodai ir WC puodų dangčiai

Geberit Lietuva, Sausis 2024

	Geberit Selnova pakabinamas WC puodas Premium, uždara forma, Rimfree	Geberit Selnova pakabinamas WC puodas Premium, pusiau uždara forma, Rimfree	Geberit Selnova pakabinamas WC puodas, Rimfree	Geberit Selnova pakabinamas WC puodas	Geberit Selnova pakabinamas WC puodas, paaukštintas modelis, uždara forma, Rimfree
Balta	502.035.00.1	501.545.01.1	501.045.00.7	500.260.01.7	500.694.01.2
	→ P. 35	→ P. 36	→ P. 36	→ P. 37	→ P. 62







Geberit Selnova

Geberit Selnova WC puodų dangtis su lankstais iš plastiko, tvirtinimas iš apačios	Be švelnaus uždarymo mechanizmo	balta	500.330.01.1		→ P. 58			✓	✓	
Geberit Selnova WC puodų dangtis, tvirtinimas iš apačios	Be švelnaus uždarymo mechanizmo	balta	500.331.01.1		→ P. 58			✓	✓	
Geberit Selnova WC puodų dangtis, tvirtinimas iš viršaus	Be švelnaus uždarymo mechanizmo	balta	500.337.01.1		→ P. 59	✓	✓	✓	✓	✓
	Su švelnaus uždarymo mechanizmu	balta	500.333.01.1		→ P. 59	✓	✓	✓	✓	✓
	Su švelnaus uždarymo mechanizmu, sparčiojo atpalaidavimo lankstais	balta	500.335.01.1		→ P. 59	✓	✓	✓	✓	✓
Geberit Selnova WC puodų dangtis su papildoma sėdyne vaikams, tvirtinimas iš viršaus	Su švelnaus uždarymo mechanizmu, sparčiojo atpalaidavimo lankstais	balta	500.339.01.1		→ P. 60	✓	✓	✓	✓	✓

✓ Suderinama



Asortimento apžvalga – Geberit Selnova pastatomi WC puodai ir WC puodų dangčiai

Geberit Lietuva, Sausis 2024

						Geberit Selnova pastatomas WC puodas Premium, prigludžiamas prie sienos, universalus nuotakas, uždara forma, Rimfree	Geberit Selnova pastatomas WC puodas išoriniam keramišiam bakeliui, universalus nuotakas, dengtas, pusiau uždara forma, Rimfree	
Balta						502.036.00.1	500.488.01.7	
								
						→ P. 50	→ P. 40	
Geberit Selnova WC puodų dangtis su lankstais iš plastiko, tvirtinimas iš apačios	Be švelnaus uždarymo mechanizmo	balta	500.330.01.1		→ P. 58		✓	
Geberit Selnova WC puodų dangtis, tvirtinimas iš apačios	Be švelnaus uždarymo mechanizmo	balta	500.331.01.1		→ P. 58		✓	
Geberit Selnova WC puodų dangtis, tvirtinimas iš viršaus	Be švelnaus uždarymo mechanizmo	balta	500.337.01.1		→ P. 59	✓	✓	
	Su švelnaus uždarymo mechanizmu	balta	500.333.01.1		→ P. 59	✓	✓	
	Su švelnaus uždarymo mechanizmu, sparčiojo atpalaidavimo lankstais	balta	500.335.01.1		→ P. 59	✓	✓	
Geberit Selnova WC puodų dangtis su papildoma sėdyne vaikams, tvirtinimas iš viršaus	Su švelnaus uždarymo mechanizmu, sparčiojo atpalaidavimo lankstais	balta	500.339.01.1		→ P. 60	✓	✓	
✓ Suderinama								

Asortimento apžvalga – Geberit Selnova Square WC puodai ir WC puodų dangčiai

Geberit Lietuva, Parengta: Sausis 2024

							Balta
Geberit Selnova Square WC puodų dangtis, tvirtinimas iš apačios	Be švelnaus uždarymo mechanizmo	Balta	500.332.01.1		→ P. 60		
	Be švelnaus uždarymo mechanizmo	Balta	500.338.01.1		→ P. 61		
Geberit Selnova Square WC puodų dangtis, tvirtinimas iš viršaus	Su švelnaus uždarymo mechanizmu	Balta	500.334.01.1		→ P. 61		
	Su švelnaus uždarymo mechanizmu, sparčiojo atpalaidavimo lankstais	Balta	500.336.01.1		→ P. 61		
Geberit Selnova Square WC puodų dangtis, tvirtinimas iš viršaus	Be švelnaus uždarymo mechanizmo	Balta	501.555.01.1		→ P. 61		
	Su švelnaus uždarymo mechanizmu	Balta	501.556.01.1		→ P. 61		
	Su švelnaus uždarymo mechanizmu, sparčiojo atpalaidavimo lankstais	Balta	501.557.01.1		→ P. 61		
✓ Suderinama							



Geberit Selnova pastatomas WC puodas išoriniam keraminiam bakeliui, nuotakas horizontalus, pusiau uždara forma, Rimfree	Geberit Selnova pastatomas WC puodas išoriniam keraminiam bakeliui, nuotakas horizontalus, Rimfree	Geberit Selnova pastatomas WC puodas išoriniam keraminiam bakeliui, nuotakas horizontalus, pusiau uždara forma	Geberit Selnova pastatomas WC puodas išoriniam keraminiam bakeliui, vertikalus nuotakas, pusiau uždara forma	Geberit Selnova pastatomas WC puodas išoriniam keraminiam bakeliui, nuotakas horizontalus	Geberit Selnova pastatomas WC puodas išoriniam keraminiam bakeliui, vertikalus nuotakas
500.285.01.7	500.283.01.5	500.287.01.7	500.151.01.7	500.282.01.5	500.281.01.7
→ P. 41	→ P. 42	→ P. 42	→ P. 43	→ P. 44	→ P. 44
✓	✓	✓	✓	✓	✓
✓	✓	✓	✓	✓	✓
✓	✓	✓	✓	✓	✓
✓	✓	✓	✓	✓	✓
✓	✓	✓	✓	✓	✓
✓	✓	✓	✓	✓	✓



Geberit Selnova Square pakabinamas WC puodas Premium, pusiau uždara forma, Rimfree	Geberit Selnova Square pakabinamas WC puodas, Rimfree	Geberit Selnova Square pakabinamas WC puodas	Geberit Selnova Square pastatomas WC puodas išoriniam keraminiam bakeliui, priglaudžiamas prie sienos, universalus nuotakas, pusiau uždara forma, Rimfree	Geberit Selnova Square pastatomas WC puodas išoriniam keraminiam bakeliui, nuotakas horizontalus, pusiau uždara forma, Rimfree
501.546.01.1	501.458.00.7	500.270.01.5	500.489.01.7	501.563.01.7
→ P. 37	→ P. 38	→ P. 38	→ P. 45	→ P. 46
	✓	✓		✓
	✓	✓	✓	✓
	✓	✓	✓	✓
	✓	✓	✓	✓
✓				
✓				
✓				



Asortimento apžvalga – Geberit Selnova Compact WC puodai ir WC puodų dangčiai

Geberit Lietuva, Parengta: Sausis 2024

Balta

Geberit Selnova Compact WC puodų dangtis, pritvirtinamas iš viršaus	Be švelnaus uždarymo mechanizmo	501.877.00.1		→ P. 62
	Su švelnaus uždarymo mechanizmu	501.878.00.1		→ P. 62
	Su švelnaus uždarymo mechanizmu, sparčiojo atpalaidavimo lankstais	501.931.00.1		→ P. 62
Geberit Selnova WC puodų dangtis, tvirtinimas iš viršaus	Be švelnaus uždarymo mechanizmo	500.337.01.1		→ P. 59
	Su švelnaus uždarymo mechanizmu	500.333.01.1		→ P. 59
	Su švelnaus uždarymo mechanizmu, sparčiojo atpalaidavimo lankstais	500.335.01.1		→ P. 59
Geberit Selnova Square WC puodų dangtis, tvirtinimas iš viršaus	Be švelnaus uždarymo mechanizmo	500.338.01.1		→ P. 61
	Su švelnaus uždarymo mechanizmu	500.334.01.1		→ P. 61
	Su švelnaus uždarymo mechanizmu	500.336.01.1		→ P. 61

✓ Suderinama

Asortimento apžvalga – Geberit Selnova Comfort WC puodai ir WC puodų dangčiai



Geberit Lietuva, Sausis 2024







Balta

Geberit Selnova Comfort WC puodų dangtis žmonėms su negalia, antibakterinis, tvirtinamas iš apačios	Be švelnaus uždarymo mechanizmo	Balta	500.133.00.1		→ P. 67
Geberit Selnova Comfort WC puodų dangtis, atvira sėdynė WC puodui, žmonėms su negalia, antibakterinis, tvirtinimas iš apačios	Be švelnaus uždarymo mechanizmo	Balta	502.791.00.1		→ P. 68
Geberit Selnova Comfort WC puodų dangtis žmonėms su negalia, antibakterinis, tvirtinamas iš viršaus	Be švelnaus uždarymo mechanizmo	Balta	501.559.01.1		→ P. 67
Geberit Selnova Comfort Square WC puodų dangtis, žmonėms su negalia, antibakterinis, tvirtinimas iš apačios	Be švelnaus uždarymo mechanizmo	Balta	500.793.01.1		→ P. 68
Geberit Selnova Comfort sėdynė WC puodui, žmonėms su negalia, antibakterinė, tvirtinama iš apačios	Be švelnaus uždarymo mechanizmo	Balta	500.134.01.1		→ P. 69
Geberit Selnova Comfort sėdynė WC puodui, žmonėms su negalia, tvirtinimas iš apačios	Be švelnaus uždarymo mechanizmo	Balta	500.340.01.1		→ P. 69
Geberit Selnova Comfort sėdynė WC puodui, žmonėms su negalia, antibakterinė, tvirtinama iš viršaus	Be švelnaus uždarymo mechanizmo	Balta	501.558.01.1		→ P. 69

✓ Suderinama



Pakabinami WC puodai		Pastatomi WC puodai
Geberit Selnova Compact pakabinamas WC puodas Premium, kompaktiškas ilgis, uždara forma, Rimfree	Geberit Selnova Compact pakabinamas WC puodas, kompaktiškas ilgis, Rimfree	Geberit Selnova Compact pastatomas WC puodas išoriniam keraminiam bakeliui, universalus nuotakas, pusiau uždara forma, kompaktiškas ilgis, Rimfree
500.377.01.2	500.349.01.7	500.478.01.7
		
→ P. 39	→ P. 39	→ P. 46
		✓
		✓
		✓
✓	✓	
✓	✓	
✓	✓	

Pakabinami WC puodai				Pastatomi WC puodai, paaukštintas modelis	
Geberit Selnova Comfort pakabinamas WC puodas Premium, prailgintas modelis, pusiau uždara forma, žmonėms su negalia, Rimfree	Geberit Selnova Comfort pakabinamas WC puodas, prailgintas modelis, žmonėms su negalia, Rimfree	Geberit Selnova Comfort pakabinamas WC puodas, prailgintas modelis, žmonėms su negalia, Rimfree	Geberit Selnova Comfort Square pakabinamas WC puodas, prailgintas modelis, žmonėms su negalia, Rimfree	Geberit Selnova Comfort pastatomas WC puodas išoriniam keraminiam bakeliui, nuotakas horizontalus, paaukštintas modelis, Rimfree	Geberit Selnova Comfort pastatomas WC puodas išoriniam keraminiam bakeliui, nuotakas horizontalus, paaukštintas modelis
500.693.01.2	501.046.00.7	501.044.00.7	500.791.01.7	500.486.01.7	500.284.01.5
					
→ P. 64	→ P. 65	→ P. 66	→ P. 66	→ P. 63	→ P. 64
	✓	✓		✓	✓
	✓	✓		✓	✓
✓	✓	✓		✓	✓
			✓		
	✓	✓		✓	✓
	✓	✓		✓	✓
✓	✓	✓		✓	✓

## Pakabinami WC puodai

### Vertikaliajo nuplovimo WC puodai

#### Geberit ONE pakabinamo WC puodo rinkinys, uždara forma, TurboFlush, su WC puodo dangčiu

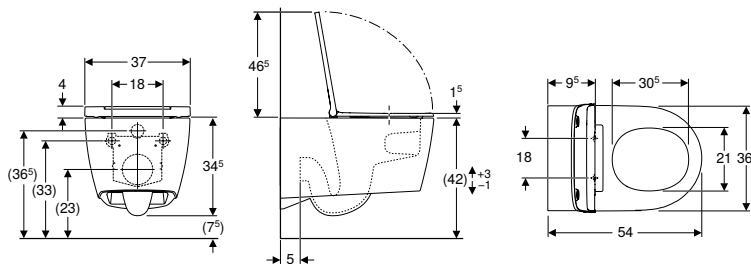

click & scan

#### Naudojimo tikslai

- Potinkiniams bakeliams

#### Techniniai duomenys

Produkto medžiaga	Sanitarinė keramika
-------------------	---------------------

#### Tiekiamas komplektas

- Keraminis WC puodas
- WC puodų dangtis
- Garso izoliacinės tarpinės komplektas
- Prijungimo rinkinys
- Tvirtinimai

#### Savybės

- Pakabinama (-as)
- WC puodas su TurboFlush vandens nuleidimo technologija
- Lengvas tvirtinimas naudojant Easy Fast Fixing (EFF3 tipas)
- Galimybė keisti WC puodo montavimo aukštį, viršutinė keramikos briauna 41-45 cm
- 1 tipas, visas vandens kiekis 7 / 6 / 5 / 4 l, pagal EN 997
- 2 tipas pagal EN 997
- Nuplauna su 4 l
- Paslėpti tvirtinimai
- Ypač greitas montavimas su specialiais tvirtinimais, montavimui reikia labai mažai jėgos
- WC puodų dangtis iš duroplasto
- Lankstai iš metalo
- Uždaro tipo WC puodų dangtis dengiantis sėdynę
- Plonas dizainas
- Greitas ir lengvas WC puodų dangčio nuėmimas be įrankių
- Atitinka KRINKO rekomendacijas

Gaminio Nr.	Spalva / paviršius	B [cm]	H [cm]	T [cm]	Greito nuėmimo vyriai	Švelnaus uždarymo mechanizmas	EUR/Vnt.
500.201.01.1	Keraminis WC puodas: baltas / KeraTect Dekoratyvinis dangtis: balta	37	34,5	54	taip	taip	895,06
500.202.01.1	Keraminis WC puodas: baltas / KeraTect Dekoratyvinis dangtis: chromuotas, blizgus	37	34,5	54	taip	taip	929,47
500.202.JT.1	Keraminis WC puodas: baltas matinis Dekoratyvinis dangtis: chromuotas, blizgus	37	34,5	54	taip	taip	1066,75

#### Galima derinti su

- Geberit AquaClean Tuma Comfort WC puodų dangtis su apiplovimo funkcija → P. 88
- Geberit AquaClean Tuma Classic WC puodų dangtis su apiplovimo funkcija → P. 90



- 500.202.JT.1: dekoratyvinis dangtis chromuotas ir baltas blizgantis, įeina į tiekimo komplekto sudėtį



## Naujiena

### Geberit Acanto pakabinamo WC puodo rinkinys, uždara forma, TurboFlush, su WC puodo dangčiu

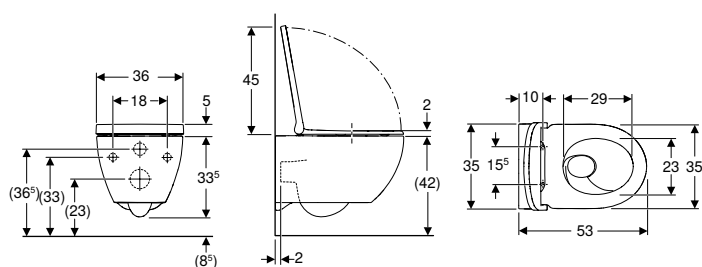

click & scan

#### Naudojimo tikslai

- Potinkiniams bakeliams

#### Techniniai duomenys

Produkto medžiaga	Sanitarinė keramika
-------------------	---------------------

#### Tiekiamas komplektas

- Keraminis WC puodas
- WC puodų dangtis
- Tvirtinimai

#### Savybės

- Pakabinama (-as)
- WC puodas su TurboFlush vandens nuleidimo technologija
- Lengvas tvirtinimas naudojant Easy Fast Fixing (EFF3 tipas)
- 1 tipas, visas vandens kiekis 6 / 5 / 4 l, pagal EN 997
- Greito nuėmimo vyriai su papildoma užrakinimo funkcija
- 2 tipas pagal EN 997
- Nuplauna su 4 l
- Uždara forma
- Paslėpti tvirtinimai
- WC puodų dangtis iš duroplasto
- Uždaro tipo WC puodų dangtis dengiantis sėdynę
- WC puodų dangtis su EasyMount vyriais

Gaminio Nr.	Spalva / paviršius	B [cm]	H [cm]	T [cm]	Greito nuėmimo vyriai	Švelnaus uždarymo mechanizmas	Tvirtinimas	EUR/Vnt.
502.774.00.1	balta	36	38,5	53	rakinamas		taip iš viršaus	615,54

### Geberit Acanto pakabinamas WC puodas, uždara forma, Rimfree

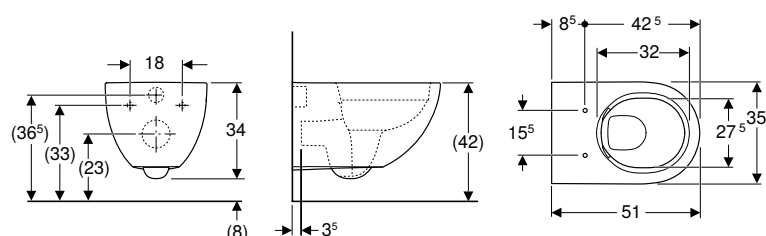

click & scan

#### Naudojimo tikslai

- Potinkiniams bakeliams
- Potinkiniams vandens nuleidimo mygtukams

#### Techniniai duomenys

Produkto medžiaga	Sanitarinė keramika
-------------------	---------------------

#### Tiekiamas komplektas

- Tvirtinimai

#### Savybės

- Pakabinama (-as)
- Rimfree
- Lengvas tvirtinimas naudojant Easy Fast Fixing (EFF3 tipas)
- 1 tipas, visas vandens kiekis 6 / 5 / 4 l, pagal EN 997
- 2 tipas pagal EN 997
- Nuplauna su 4 l
- Uždara forma
- Paslėpti tvirtinimai

Gaminio Nr.	Spalva / paviršius	B [cm]	H [cm]	T [cm]	EUR/Vnt.
500.600.01.2	balta	35	34	51	392,78

#### Užsakyti papildomai

- WC puodų dangtis

#### Galima derinti su

- Geberit Acanto WC puodų dangtis → P. 55

## Geberit iCon pakabinamo WC puodo rinkinys, uždara forma, Rimfree, su WC puodo dangčiu

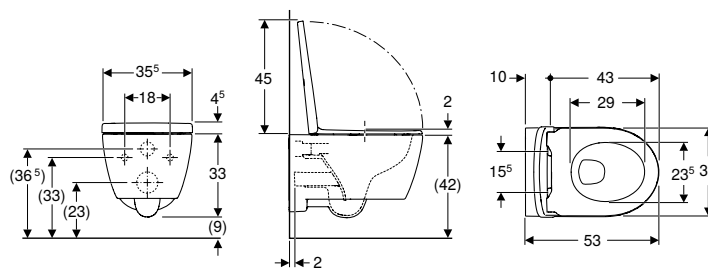

click & scan

### Naudojimo tikslai

- Potinkiniams bakeliams
- Slėginėms vandens nuleidimo sistemoms

### Techniniai duomenys

Produkto medžiaga	Sanitarinė keramika
-------------------	---------------------

### Tiekiamas komplektas

- Keraminis WC puodas
- WC puodų dangtis
- Tvirtinimai

### Savybės

- Pakabinama (-as)
- Rimfree
- Lengvas tvirtinimas naudojant Easy Fast Fixing (EFF3 tipas)
- 1 tipas, visas vandens kiekis 6 / 5 / 4 l, pagal EN 997
- Greito nuėmimo vyriai su papildoma užrakinimo funkcija
- 2 tipas pagal EN 997
- Nuplauna su 4 l
- Uždara forma
- Paslėpti tvirtinimai
- WC puodų dangtis iš duroplasto
- Uždaro tipo WC puodų dangtis dengiantis sėdyne
- WC puodų dangtis su EasyMount vyriais

Gaminio Nr.	Spalva / paviršius	B [cm]	H [cm]	T [cm]	Greito nuėmimo vyriai	Švelnaus uždarymo mechanizmas	Tvirtinimas	EUR/Vnt.
501.663.JT.1	balta / matinis	36	37,5	53	rakinamas	taip	iš viršaus	797,73

## Geberit iCon pakabinamas WC puodas, uždara forma, Rimfree

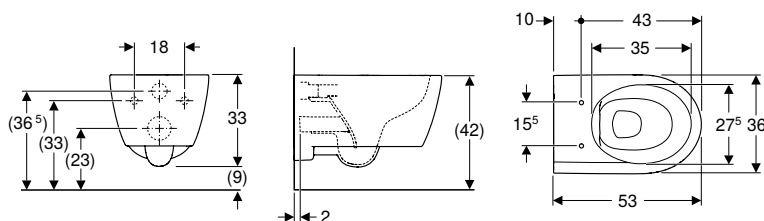

click & scan

### Naudojimo tikslai

- Potinkiniams bakeliams
- Slėginėms vandens nuleidimo sistemoms

### Techniniai duomenys

Produkto medžiaga	Sanitarinė keramika
-------------------	---------------------

### Tiekiamas komplektas

- Tvirtinimai

### Savybės

- Pakabinama (-as)
- Rimfree
- Lengvas tvirtinimas naudojant Easy Fast Fixing (EFF3 tipas)
- 1 tipas, visas vandens kiekis 6 / 5 / 4 l, pagal EN 997
- 2 tipas pagal EN 997
- Nuplauna su 4 l
- Uždara forma
- Paslėpti tvirtinimai

Gaminio Nr.	Spalva / paviršius	B [cm]	H [cm]	T [cm]	EUR/Vnt.
501.661.00.1	balta	35,5	33	53	411,61

### Užsakyti papildomai

- WC puodų dangtis

### Galima derinti su

- Geberit iCon WC puodų dangtis → P. 55
- Geberit iCon WC puodų dangtis → P. 56
- Geberit iCon WC puodų dangtis, plona konstrukcija → P. 56
- Geberit AquaClean Tuma Comfort WC puodų dangtis su apiplovimo funkcija → P. 88
- Geberit AquaClean Tuma Classic WC puodų dangtis su apiplovimo funkcija → P. 90



## Geberit iCon pakabinamo WC puodo rinkinys, kompaktiškas ilgis, uždara forma, Rimfree, su WC puodų dangčiu

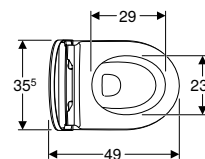
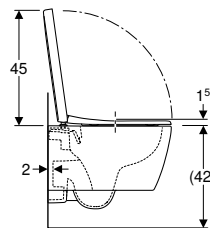
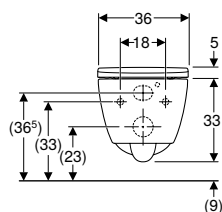

click & scan

### Naudojimo tikslai

- Potinkiniams bakeliams
- Tinka montuoti mažuose vonios kambariuose ir svečių WC patalpose

### Techniniai duomenys

Produkto medžiaga	Sanitarinė keramika
-------------------	---------------------

### Tiekiamas komplektas

- Keraminis WC puodas
- WC puodų dangtis
- Tvirtinimai

### Savybės

- Pakabinama (-as)
- Rimfree
- Lengvas tvirtinimas naudojant Easy Fast Fixing (EFF3 tipas)
- 1 tipas, visas vandens kiekis 6 / 5 / 4 l, pagal EN 997
- Greito nuėmimo vyriai su papildoma užrakinimo funkcija
- 2 tipas pagal EN 997
- Nuplauna su 4 l
- Uždara forma
- Paslėpti tvirtinimai
- Kompaktiškas ilgis
- WC puodų dangtis iš duroplasto
- Uždaro tipo WC puodų dangtis dengiantis sėdynę
- WC puodų dangtis su EasyMount vyriais

Gaminio Nr.	Spalva / paviršius	B [cm]	H [cm]	T [cm]	Greito nuėmimo vyriai	Švelnaus uždarymo mechanizmas	Tvirtinimas	EUR/Vnt.
502.381.JT.1	balta / matinis	36	38	49	rakinamas	taip	iš viršaus	854,76

## Geberit iCon pakabinamas WC puodas, kompaktiškas ilgis, uždara forma, Rimfree

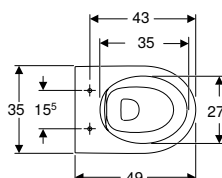
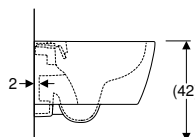
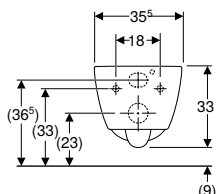

click & scan

### Naudojimo tikslai

- Potinkiniams bakeliams
- Tinka montuoti mažuose vonios kambariuose ir svečių WC patalpose

### Techniniai duomenys

Produkto medžiaga	Sanitarinė keramika
-------------------	---------------------

### Tiekiamas komplektas

- Tvirtinimai

### Savybės

- Pakabinama (-as)
- Rimfree
- Lengvas tvirtinimas naudojant Easy Fast Fixing (EFF3 tipas)
- 1 tipas, visas vandens kiekis 6 / 5 / 4 l, pagal EN 997
- 2 tipas pagal EN 997
- Nuplauna su 4 l
- Uždara forma
- Paslėpti tvirtinimai
- Kompaktiškas ilgis

Gaminio Nr.	Spalva / paviršius	B [cm]	H [cm]	T [cm]	EUR/Vnt.
502.380.00.1	balta	36	37,8	49	426,71

### Užsakyti papildomai

- WC puodų dangtis

### Galima derinti su

- Geberit iCon WC puodų dangtis → P. 55
- Geberit iCon WC puodų dangtis, plona konstrukcija → P. 56
- Geberit iCon WC puodų dangtis → P. 56

## WC puodai ir WC puodų dangčiai

Pakabinami WC puodai  
Vertikaliajo nuplovimo WC puodai

### Geberit iCon Square pakabinamas WC puodas, uždara forma, Rimfree

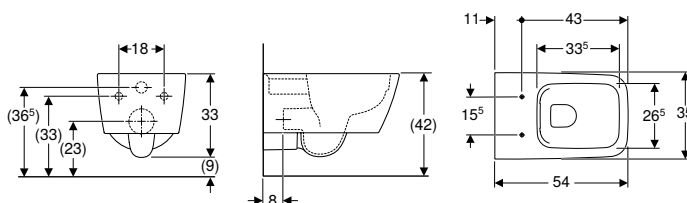

click & scan

#### Naudojimo tikslai

- Potinkiniams bakeliams
- Slėginėms vandens nuleidimo sistemoms

#### Techniniai duomenys

Produkto medžiaga	Sanitarinė keramika
-------------------	---------------------

#### Tiekiamas komplektas

- Tvirtinimai

#### Savybės

- Pakabinama (-as)
- Rimfree
- Lengvas tvirtinimas naudojant Easy Fast Fixing (EFF3 tipas)
- 1 tipas, visas vandens kiekis 6 / 5 l, pagal EN 997
- 2 tipas pagal EN 997
- Nuplauna su 4,5 l
- Uždara forma
- Paslėpti tvirtinimai

Gaminio Nr.	Spalva / paviršius	B [cm]	H [cm]	T [cm]	EUR/Vnt.
201950000	balta	35	33	54	458,15

#### Užsakyti papildomai

- WC puodų dangtis

#### Galima derinti su

- Geberit iCon Square WC puodų dangtis → P. 56

#### Priedai

- Geberit prailginta nuotekų jungtis WC puodams → P. 178



- Atsižvelgiant į montavimo situaciją, montuojant reikia Geberit prijungimo rinkinio pakabinamiems WC puodams

### Geberit Smyle Square pakabinamas WC puodas, uždara forma, Rimfree

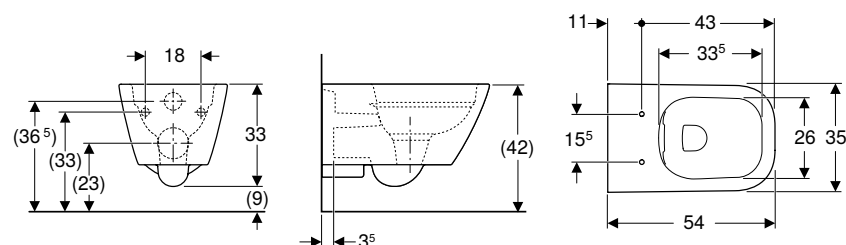

click & scan

#### Naudojimo tikslai

- Potinkiniams bakeliams
- Slėginėms vandens nuleidimo sistemoms

#### Techniniai duomenys

Produkto medžiaga	Sanitarinė keramika
-------------------	---------------------

#### Savybės

- Pakabinama (-as)
- Rimfree
- Lengvas tvirtinimas naudojant Easy Fast Fixing (EFF3 tipas)
- 1 tipas, visas vandens kiekis 6 / 5 / 4 l, pagal EN 997
- Nuplauna su 4 l
- Uždara forma
- Paslėpti tvirtinimai

#### Tiekiamas komplektas

- Tvirtinimai

Gaminio Nr.	Spalva / paviršius	B [cm]	H [cm]	T [cm]	EUR/Vnt.
500.208.01.1	balta	35	33	54	290,12

#### Užsakyti papildomai

- WC puodų dangtis

#### Galima derinti su

- Geberit Smyle Square WC puodų dangtis, plona dvisluoksnė konstrukcija → P. 57
- Geberit Smyle Square WC puodų dangtis, plona konstrukcija → P. 57



## Geberit Smyle Square pakabinamas WC puodas, kompaktiškas ilgis, uždara forma, Rimfree

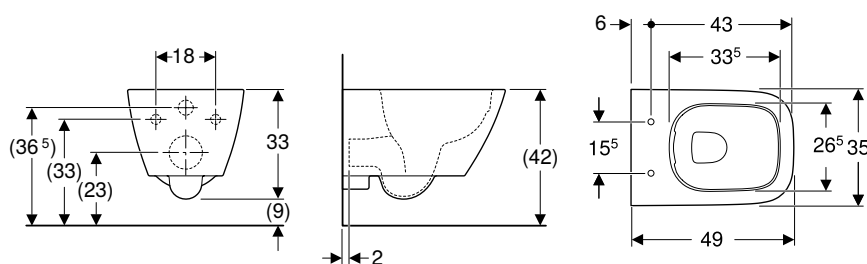

click & scan

### Naudojimo tikslai

- Potinkiniams bakeliams
- Slėginėms vandens nuleidimo sistemoms
- Tinka montuoti mažuose vonios kambariuose ir svečių WC patalpose

### Techniniai duomenys

Produkto medžiaga	Sanitarinė keramika
-------------------	---------------------

### Savybės

- Pakabinama (-as)
- Rimfree
- Lengvas tvirtinimas naudojant Easy Fast Fixing (EFF3 tipas)
- 1 tipas, visas vandens kiekis 6 / 5 / 4 l, pagal EN 997
- Nuplauna su 4 l
- Uždara forma
- Paslėpti tvirtinimai
- Kompaktiškas ilgis

### Tiekiamas komplektas

- Tvirtinimai

Gaminio Nr.	Spalva / paviršius	B [cm]	H [cm]	T [cm]	EUR/Vnt.
500.379.01.1	balta	35	33	49	293,81

### Užsakyti papildomai

- WC puodų dangtis

### Galima derinti su

- Geberit Smyle Square WC puodų dangtis, plona dvisluoksnė konstrukcija → P. 57
- Geberit Smyle Square WC puodų dangtis, plona konstrukcija → P. 57

## Geberit Selnova pakabinamas WC puodas Premium, uždara forma, Rimfree

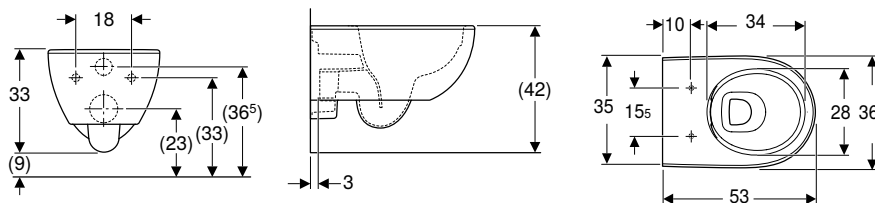

click & scan

### Naudojimo tikslai

- Potinkiniams bakeliams
- Slėginėms vandens nuleidimo sistemoms

### Techniniai duomenys

Produkto medžiaga	Sanitarinė keramika
-------------------	---------------------

### Savybės

- Pakabinama (-as)
- Rimfree
- Lengvas tvirtinimas naudojant Easy Fast Fixing (EFF3 tipas)
- 1 tipas, visas vandens kiekis 6 / 5 / 4 l, pagal EN 997
- Nuplauna su 4 l
- Uždara forma

### Tiekiamas komplektas

- Keraminis WC puodas
- Tvirtinimai

Gaminio Nr.	Spalva / paviršius	B [cm]	H [cm]	T [cm]	EUR/Vnt.
502.035.00.1	balta	36	33	53	230,44

### Užsakyti papildomai

- WC puodų dangtis

### Galima derinti su

- Geberit Selnova WC puodų dangtis, tvirtinimas iš viršaus → P. 59
- Geberit Selnova WC puodų dangtis su papildoma sėdyne vaikams, tvirtinimas iš viršaus → P. 60
- Geberit AquaClean Tuma Comfort WC puodų dangtis su apiplovimo funkcija → P. 88
- Geberit AquaClean Tuma Classic WC puodų dangtis su apiplovimo funkcija → P. 90



## Geberit Selnova pakabinamas WC puodas Premium, pusiau uždara forma, Rimfree

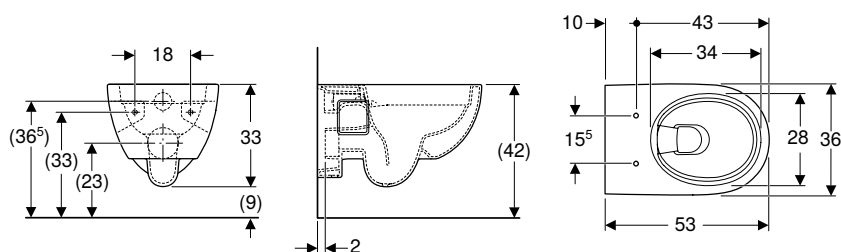

click & scan

### Naudojimo tikslai

- Potinkiniams bakeliams
- Slėginėms vandens nuleidimo sistemoms

### Techniniai duomenys

Produkto medžiaga	Sanitarinė keramika
-------------------	---------------------

### Savybės

- Pakabinama (-as)
- Rimfree
- 1 tipas, visas vandens kiekis 6 / 5 l, pagal EN 997
- Nuplauna su 4,5 l
- Pusiau uždara forma

### Tiekiamas komplektas

- Keraminis WC puodas

Gaminio Nr.	Spalva / paviršius	B [cm]	H [cm]	T [cm]	EUR/Vnt.
501.545.01.1	balta	36	33	53	217,65

### Užsakyti papildomai

- WC puodų dangtis

### Galima derinti su

- Geberit Selnova WC puodų dangtis, tvirtinimas iš viršaus → P. 59
- Geberit Selnova WC puodų dangtis su papildoma sėdyne vaikams, tvirtinimas iš viršaus → P. 60
- Geberit AquaClean Tuma Comfort WC puodų dangtis su apiplovimo funkcija → P. 88
- Geberit AquaClean Tuma Classic WC puodų dangtis su apiplovimo funkcija → P. 90
- Geberit AquaClean 4000 WC puodų dangtis su apiplovimo funkcija → P. 92

## Geberit Selnova pakabinamas WC puodas, Rimfree

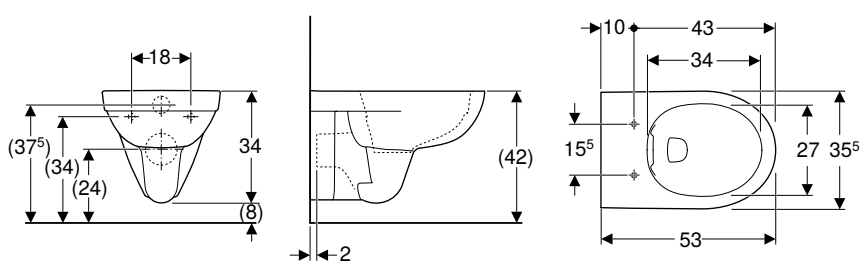

click & scan

### Naudojimo tikslai

- Potinkiniams bakeliams
- Slėginėms vandens nuleidimo sistemoms

### Techniniai duomenys

Produkto medžiaga	Sanitarinė keramika
-------------------	---------------------

### Savybės

- Pakabinama (-as)
- Rimfree
- Nuplauna su 4 l
- 1 tipas, visas vandens kiekis 6 / 4 l, pagal EN 997
- 2 tipas pagal EN 997

### Tiekiamas komplektas

- Keraminis WC puodas

Gaminio Nr.	Spalva / paviršius	B [cm]	H [cm]	T [cm]	EUR/Vnt.
501.045.00.7	balta	35,5	34	53	164,54

### Užsakyti papildomai

- WC puodų dangtis

### Galima derinti su

- Geberit Selnova WC puodų dangtis, tvirtinimas iš apačios → P. 58
- Geberit Selnova WC puodų dangtis su lankstais iš plastiko, tvirtinimas iš apačios → P. 58
- Geberit Selnova WC puodų dangtis, tvirtinimas iš viršaus → P. 59
- Geberit Selnova WC puodų dangtis su papildoma sėdyne vaikams, tvirtinimas iš viršaus → P. 60
- Geberit AquaClean Tuma Classic WC puodų dangtis su apiplovimo funkcija → P. 90
- Geberit AquaClean 4000 WC puodų dangtis su apiplovimo funkcija → P. 92



## Geberit Selnova pakabinamas WC puodas

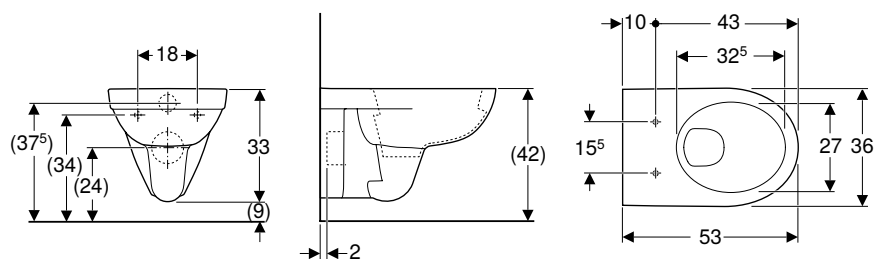

click & scan

### Naudojimo tikslai

- Potinkiniams bakeliams
- Slėginėms vandens nuleidimo sistemoms

### Techniniai duomenys

Produkto medžiaga	Sanitarinė keramika
-------------------	---------------------

### Savybės

- Pakabinama (-as)
- Su vidiniu apvadu
- 1 tipas, visas vandens kiekis 6 / 4 l, pagal EN 997
- 2 tipas pagal EN 997
- Nuplauna su 4 l

### Tiekiamas komplektas

- Keraminis WC puodas

Gaminio Nr.	Spalva / paviršius	B [cm]	H [cm]	T [cm]	EUR/Vnt.
500.260.01.7	balta	35,8	33,2	53	117,54

### Užsakyti papildomai

- WC puodų dangtis

### Galima derinti su

- Geberit Selnova WC puodų dangtis su lankstais iš plastiko, tvirtinimas iš apačios → P. 58
- Geberit Selnova WC puodų dangtis, tvirtinimas iš viršaus → P. 59
- Geberit Selnova WC puodų dangtis su papildoma sėdyne vaikams, tvirtinimas iš viršaus → P. 60
- Geberit Selnova WC puodų dangtis, tvirtinimas iš apačios → P. 58
- Geberit AquaClean Tuma Comfort WC puodų dangtis su apiplovimo funkcija → P. 88
- Geberit AquaClean Tuma Classic WC puodų dangtis su apiplovimo funkcija → P. 90
- Geberit AquaClean 4000 WC puodų dangtis su apiplovimo funkcija → P. 92

## Geberit Selnova Square pakabinamas WC puodas Premium, pusiau uždara forma, Rimfree

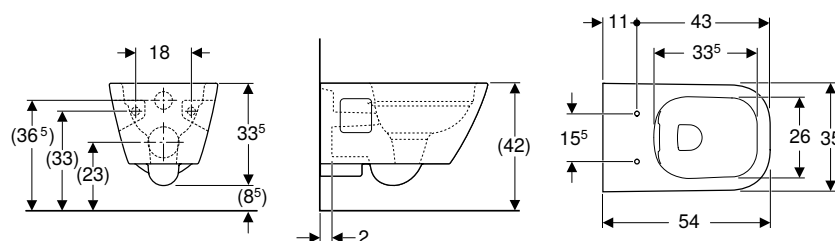

click & scan

### Naudojimo tikslai

- Potinkiniams bakeliams
- Slėginėms vandens nuleidimo sistemoms

### Techniniai duomenys

Produkto medžiaga	Sanitarinė keramika
-------------------	---------------------

### Savybės

- Pakabinama (-as)
- Rimfree
- 1 tipas, visas vandens kiekis 6 / 5 / 4 l, pagal EN 997
- Nuplauna su 4 l
- Pusiau uždara forma

### Tiekiamas komplektas

- Keraminis WC puodas

Gaminio Nr.	Spalva / paviršius	B [cm]	H [cm]	T [cm]	EUR/Vnt.
501.546.01.1	balta	35	33	54	228,81

### Užsakyti papildomai

- WC puodų dangtis

### Galima derinti su

- Geberit Selnova Square WC puodų dangtis, tvirtinimas iš viršaus → P. 61

## WC puodai ir WC puodų dangčiai

Pakabinami WC puodai  
Vertikaliajo nuplovimo WC puodai

### Geberit Selnova Square pakabinamas WC puodas, Rimfree

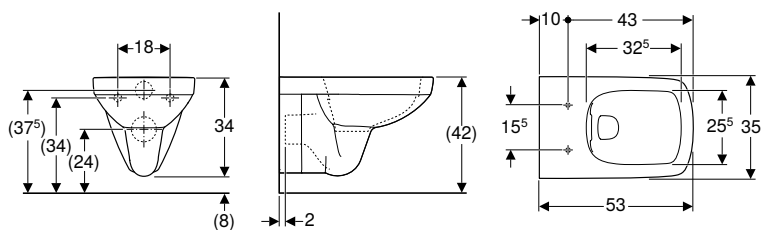

click & scan

#### Naudojimo tikslai

- Potinkiniams bakeliams
- Slėginėms vandens nuleidimo sistemoms

#### Techniniai duomenys

Produkto medžiaga	Sanitarinė keramika
-------------------	---------------------

#### Savybės

- Pakabinama (-as)
- Rimfree
- 1 tipas, visas vandens kiekis 6 / 4 l, pagal EN 997
- 2 tipas pagal EN 997
- Nuplauna su 4 l

#### Tiekiamas komplektas

- Keraminis WC puodas

Gaminio Nr.	Spalva / paviršius	B [cm]	H [cm]	T [cm]	EUR/Vnt.
501.458.00.7	balta	35	34	53	176,29

#### Užsakyti papildomai

- WC puodų dangtis

#### Galima derinti su

- Geberit Selnova Square WC puodų dangtis, tvirtinimas iš apačios → P. 60
- Geberit Selnova Square WC puodų dangtis, tvirtinimas iš viršaus → P. 61

### Geberit Selnova Square pakabinamas WC puodas

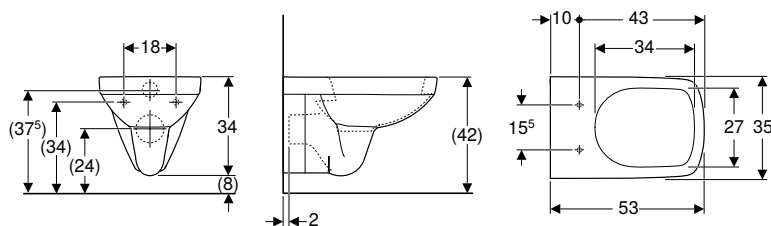

click & scan

#### Naudojimo tikslai

- Potinkiniams bakeliams
- Slėginėms vandens nuleidimo sistemoms

#### Techniniai duomenys

Produkto medžiaga	Sanitarinė keramika
-------------------	---------------------

#### Savybės

- Pakabinama (-as)
- Su vidiniu apvadu
- 1 tipas, visas vandens kiekis 6 / 4 l, pagal EN 997
- 2 tipas pagal EN 997
- Nuplauna su 4 l

#### Tiekiamas komplektas

- Keraminis WC puodas

Gaminio Nr.	Spalva / paviršius	B [cm]	H [cm]	T [cm]	EUR/Vnt.
500.270.01.5	balta	35	34	53	129,29

#### Užsakyti papildomai

- WC puodų dangtis

#### Galima derinti su

- Geberit Selnova Square WC puodų dangtis, tvirtinimas iš apačios → P. 60
- Geberit Selnova Square WC puodų dangtis, tvirtinimas iš viršaus → P. 61



## Geberit Selnova Compact pakabinamas WC puodas Premium, kompaktiškas ilgis, uždara forma, Rimfree

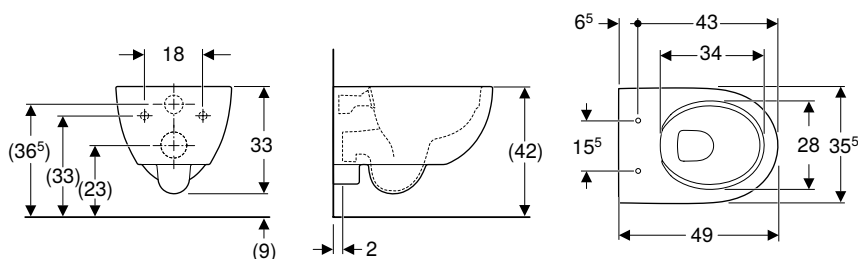

click & scan

### Naudojimo tikslai

- Potinkiniams bakeliams
- Slėginėms vandens nuleidimo sistemoms
- Tinka montuoti mažuose vonios kambariuose ir svečių WC patalpose

### Techniniai duomenys

Produkto medžiaga	Sanitarinė keramika
-------------------	---------------------

### Savybės

- Pakabinama (-as)
- Rimfree
- Lengvas tvirtinimas naudojant Easy Fast Fixing (EFF3 tipas)
- 1 tipas, visas vandens kiekis 6 / 5 / 4 l, pagal EN 997
- Nuplauna su 4 l
- Uždara forma
- Kompaktiškas ilgis
- Atstumas iki grindų 8 cm

### Tiekiamas komplektas

- Keraminis WC puodas
- Tvirtinimai

Gaminio Nr.	Spalva / paviršius	B [cm]	H [cm]	T [cm]	EUR/Vnt.
500.377.01.2	balta	35,5	33	49	249,22

### Užsakyti papildomai

- WC puodų dangtis

### Galima derinti su

- Geberit Selnova WC puodų dangtis, tvirtinimas iš viršaus → P. 59

## Geberit Selnova Compact pakabinamas WC puodas, kompaktiškas ilgis, Rimfree

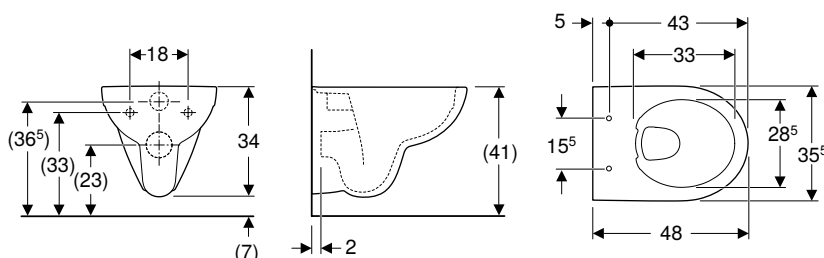

click & scan

### Naudojimo tikslai

- Potinkiniams bakeliams
- Slėginėms vandens nuleidimo sistemoms
- Tinka montuoti mažuose vonios kambariuose ir svečių WC patalpose

### Techniniai duomenys

Produkto medžiaga	Sanitarinė keramika
-------------------	---------------------

### Savybės

- Pakabinama (-as)
- Rimfree
- 1 tipas, visas vandens kiekis 6 / 5 / 4 l, pagal EN 997
- 2 tipas pagal EN 997
- Nuplauna su 4 l
- Kompaktiškas ilgis

### Tiekiamas komplektas

- Keraminis WC puodas

Gaminio Nr.	Spalva / paviršius	B [cm]	H [cm]	T [cm]	EUR/Vnt.
500.349.01.7	balta	35,5	34	48	182,56

### Užsakyti papildomai

- WC puodų dangtis

### Galima derinti su

- Geberit Selnova WC puodų dangtis, tvirtinimas iš viršaus → P. 59

## Pastatomi WC puodai

### WC puodai išoriniams bakeliams montuoti

**Geberit Selnova pastatomas WC puodas išoriniam keraminiam bakeliui, universalus nuotakas, dengtas, pusiau uždara forma, Rimfree**

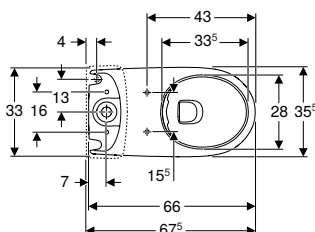
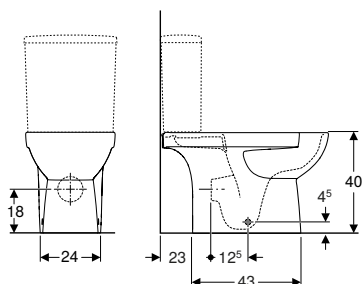

click & scan

#### Naudojimo tikslai

- WC puodų keraminiam bakeliams

#### Techniniai duomenys

Produkto medžiaga	Sanitarinė keramika
-------------------	---------------------

#### Savybės

- Pastatoma (-as) ant grindų
- Rimfree
- 1 tipas, visas vandens kiekis 6 l, pagal EN 997
- Universalus nuotakas
- Pusiau uždara forma
- Paslėpti tvirtinimai

#### Tiekiamas komplektas

- Keraminis WC puodas
- Tvirtinimai

Gaminio Nr.	Spalva / paviršius	B [cm]	H [cm]	T [cm]	EUR/Vnt.
500.488.01.7	balta	35,5	40	66	150,27

#### Užsakyti papildomai

- Bakelis
- WC puodų dangtis

#### Galima derinti su

- Geberit Selnova Square keraminis bakelis WC puodui, dviejų kiekių nuleidimo funkcija, vandens tiekimo jungtis apačioje → P. 54
- Geberit Selnova Square keraminis bakelis WC puodui, dviejų kiekių nuleidimo funkcija, šoniniu pajungimu, apskamas, skirtas Rimfree WC puodui → P. 52
- Geberit Selnova WC puodų dangtis, tvirtinimas iš viršaus → P. 59
- Geberit Selnova WC puodų dangtis su papildoma sėdyne vaikams, tvirtinimas iš viršaus → P. 60
- Geberit Selnova WC puodų dangtis, tvirtinimas iš apačios → P. 58
- Geberit Selnova WC puodų dangtis su lankstais iš plastiko, tvirtinimas iš apačios → P. 58

#### Priedai

- Priedų apžvalga – Geberit Selnova WC puodai su nuotekų jungtimis → P. 74



## Geberit Selnova pastatomas WC puodas išoriniam keraminiam bakeliui, nuotakas horizontalus, pusiau uždara forma, Rimfree

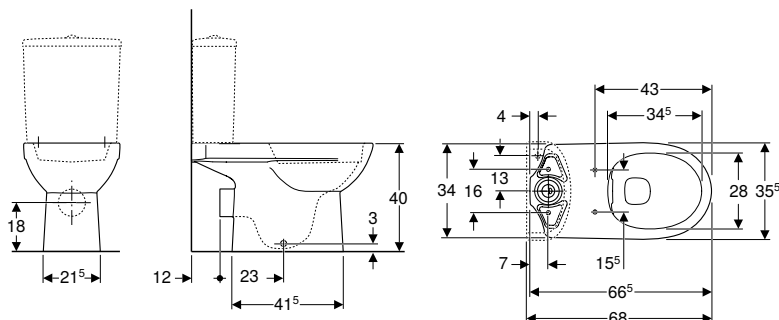

click & scan

### Naudojimo tikslai

- WC puodų keraminiams bakeliams

### Techniniai duomenys

Produkto medžiaga	Sanitarinė keramika
-------------------	---------------------

### Savybės

- Pastatoma (-as) ant grindų
- Rimfree
- 1 tipas, visas vandens kiekis 6 l, pagal EN 997
- 2 tipas pagal EN 997
- Nuotakas horizontalus
- Pusiau uždara forma

### Tiekiamas komplektas

- Keraminis WC puodas
- Tvirtinimai

Gaminio Nr.	Spalva / paviršius	B [cm]	H [cm]	T [cm]	EUR/Vnt.
500.285.01.7	balta	35,5	40	66,5	146,92

### Užsakyti papildomai

- Bakelis
- WC puodų dangtis

### Galima derinti su

- Geberit Selnova Square keraminis bakelis WC puodui, dviejų kiekių nuleidimo funkcija, vandens tiekimo jungtis apačioje → P. 54
- Geberit Selnova Square keraminis bakelis WC puodui, dviejų kiekių nuleidimo funkcija, šoniniu pajungimu, apsukamas, skirtas Rimfree WC puodui → P. 52
- Geberit Selnova Square keraminis bakelis WC puodui, dviejų kiekių nuleidimo funkcija, vandens tiekimo jungtis viršuje → P. 53
- Geberit Selnova keraminis bakelis WC puodui, dviejų kiekių nuleidimo funkcija, vandens tiekimo jungtis apačioje → P. 51
- Geberit Selnova keraminis bakelis WC puodui, dviejų kiekių nuleidimo funkcija, vandens tiekimo jungtis viršuje → P. 52
- Geberit Selnova WC puodų dangtis su lankstais iš plastiko, tvirtinimas iš apačios → P. 58
- Geberit Selnova WC puodų dangtis, tvirtinimas iš apačios → P. 58
- Geberit Selnova WC puodų dangtis, tvirtinimas iš viršaus → P. 59
- Geberit Selnova WC puodų dangtis su papildoma sėdyne vaikams, tvirtinimas iš viršaus → P. 60
- Geberit AquaClean Tuma Comfort WC puodų dangtis su apiplovimo funkcija → P. 88
- Geberit AquaClean Tuma Classic WC puodų dangtis su apiplovimo funkcija → P. 90
- Geberit AquaClean 4000 WC puodų dangtis su apiplovimo funkcija → P. 92

### Priedai

- Priedų apžvalga – Geberit Selnova WC puodai su nuotekų jungtimis → P. 74

## Geberit Selnova pastatomas WC puodas išoriniam keraminiam bakeliui, nuotakas horizontalus, Rimfree

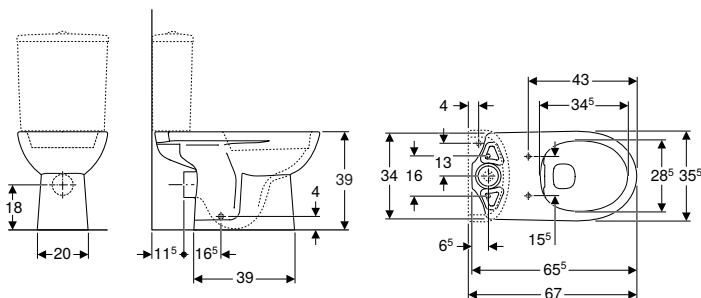

click & scan

### Naudojimo tikslai

- WC puodų keraminiams bakeliams

### Techniniai duomenys

Produkto medžiaga	Sanitarinė keramika
-------------------	---------------------

### Savybės

- Pastatoma (-as) ant grindų
- Rimfree
- 1 tipas, visas vandens kiekis 6 l, pagal EN 997
- 2 tipas pagal EN 997
- Nuotakas horizontalus

### Tiekiamas komplektas

- Keraminis WC puodas

Gaminio Nr.	Spalva / paviršius	B [cm]	H [cm]	T [cm]	EUR/Vnt.
500.283.01.5	balta	35,5	39	65,5	135,17

### Užsakyti papildomai

- Bakelis
- WC puodų dangtis

### Galima derinti su

- Geberit Selnova Square keraminis bakelis WC puodui, dviejų kiekių nuleidimo funkcija, šoniniu pajungimu, apsakamas, skirtas Rimfree WC puodui → P. 52
- Geberit Selnova Square keraminis bakelis WC puodui, dviejų kiekių nuleidimo funkcija, vandens tiekimo jungtis apačioje → P. 54
- Geberit Selnova Square keraminis bakelis WC puodui, dviejų kiekių nuleidimo funkcija, vandens tiekimo jungtis viršuje → P. 53
- Geberit Selnova keraminis bakelis WC puodui, dviejų kiekių nuleidimo funkcija, vandens tiekimo jungtis apačioje → P. 51
- Geberit Selnova keraminis bakelis WC puodui, dviejų kiekių nuleidimo funkcija, vandens tiekimo jungtis viršuje → P. 52
- Geberit Selnova WC puodų dangtis su lankstais iš plastiko, tvirtinimas iš apačios → P. 58
- Geberit Selnova WC puodų dangtis, tvirtinimas iš apačios → P. 58
- Geberit Selnova WC puodų dangtis, tvirtinimas iš viršaus → P. 59
- Geberit Selnova WC puodų dangtis su papildoma sėdyne vaikams, tvirtinimas iš viršaus → P. 60

### Priedai

- Priedų apžvalga – Geberit Selnova WC puodai su nuotekų jungtimis → P. 74

## Geberit Selnova pastatomas WC puodas išoriniam keraminiam bakeliui, nuotakas horizontalus, pusiau uždara forma

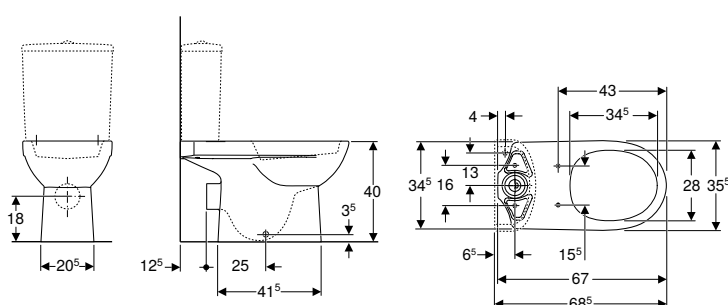

click & scan

### Naudojimo tikslai

- WC puodų keraminiams bakeliams

### Techniniai duomenys

Produkto medžiaga	Sanitarinė keramika
-------------------	---------------------

### Savybės

- Pastatoma (-as) ant grindų
- Su vidiniu apvadu
- 1 tipas, visas vandens kiekis 6 l, pagal EN 997
- 2 tipas pagal EN 997
- Nuotakas horizontalus
- Pusiau uždara forma

### Tiekiamas komplektas

- Keraminis WC puodas
- Tvirtinimai



Gaminio Nr.	Spalva / paviršius	B [cm]	H [cm]	T [cm]	EUR/Vnt.
500.287.01.7	balta	35,5	40	67	105,78

**Užsakyti papildomai**

- Bakelis
- WC puodų dangtis

**Galima derinti su**

- Geberit Selnova Square keraminis bakelis WC puodui, dviejų kiekių nuleidimo funkcija, vandens tiekimo jungtis apačioje → P. 54
- Geberit Selnova Square keraminis bakelis WC puodui, dviejų kiekių nuleidimo funkcija, vandens tiekimo jungtis viršuje → P. 53
- Geberit Selnova keraminis bakelis WC puodui, dviejų kiekių nuleidimo funkcija, vandens tiekimo jungtis apačioje → P. 51
- Geberit Selnova keraminis bakelis WC puodui, dviejų kiekių nuleidimo funkcija, vandens tiekimo jungtis viršuje → P. 52
- Geberit Selnova WC puodų dangtis su lankstais iš plastiko, tvirtinimas iš apačios → P. 58
- Geberit Selnova WC puodų dangtis, tvirtinimas iš viršaus → P. 59
- Geberit Selnova WC puodų dangtis, tvirtinimas iš apačios → P. 58
- Geberit Selnova WC puodų dangtis su papildoma sėdyne vaikams, tvirtinimas iš viršaus → P. 60
- Geberit AquaClean Tuma Comfort WC puodų dangtis su apiplovimo funkcija → P. 88
- Geberit AquaClean Tuma Classic WC puodų dangtis su apiplovimo funkcija → P. 90
- Geberit AquaClean 4000 WC puodų dangtis su apiplovimo funkcija → P. 92

**Priedai**

- Priedų apžvalga – Geberit Selnova WC puodai su nuotekų jungtimis → P. 74

**Geberit Selnova pastatomas WC puodas išoriniam keraminiam bakeliui, vertikalus nuotakas, pusiau uždara forma**

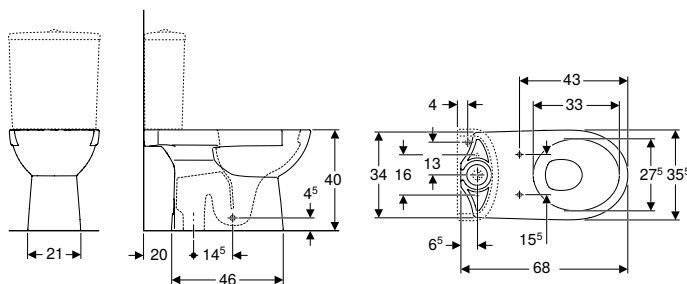

**Naudojimo tikslai**

- WC puodų keraminiam bakeliams

**Techniniai duomenys**

Produkto medžiaga	Sanitarinė keramika
-------------------	---------------------

**Savybės**

- Pastatoma (-as) ant grindų
- Su vidiniu apvadu
- Nuotakas vertikalus
- 1 tipas, visas vandens kiekis 6 l, pagal EN 997
- 2 tipas pagal EN 997
- Pusiau uždara forma

**Tiekiamas komplektas**

- Keraminis WC puodas
- Tvirtinimai

Gaminio Nr.	Spalva / paviršius	B [cm]	H [cm]	T [cm]	EUR/Vnt.
500.151.01.7	balta	35,5	40	68	105,78

**Užsakyti papildomai**

- Bakelis
- WC puodų dangtis

**Galima derinti su**

- Geberit Selnova Square keraminis bakelis WC puodui, dviejų kiekių nuleidimo funkcija, vandens tiekimo jungtis apačioje → P. 54
- Geberit Selnova Square keraminis bakelis WC puodui, dviejų kiekių nuleidimo funkcija, vandens tiekimo jungtis viršuje → P. 53
- Geberit Selnova keraminis bakelis WC puodui, dviejų kiekių nuleidimo funkcija, vandens tiekimo jungtis apačioje → P. 51
- Geberit Selnova keraminis bakelis WC puodui, dviejų kiekių nuleidimo funkcija, vandens tiekimo jungtis viršuje → P. 52
- Geberit Selnova WC puodų dangtis su lankstais iš plastiko, tvirtinimas iš apačios → P. 58
- Geberit Selnova WC puodų dangtis, tvirtinimas iš viršaus → P. 59
- Geberit Selnova WC puodų dangtis, tvirtinimas iš apačios → P. 58
- Geberit Selnova WC puodų dangtis su papildoma sėdyne vaikams, tvirtinimas iš viršaus → P. 60



## WC puodai ir WC puodų dangčiai

Pastatomi WC puodai

WC puodai išoriniams bakeliams montuoti

### Geberit Selnova pastatomas WC puodas išoriniam keraminiam bakeliui, nuotakas horizontalus

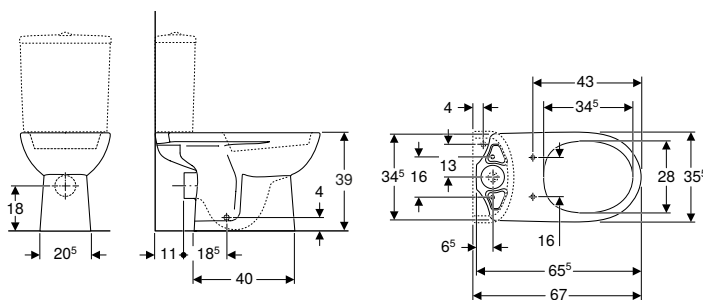

click & scan

#### Naudojimo tikslai

- WC puodų keraminiam bakeliams

#### Techniniai duomenys

Produkto medžiaga

Sanitarinė keramika

#### Savybės

- Pastatoma (-as) ant grindų
- Su vidiniu apvadu
- 1 tipas, visas vandens kiekis 6 l, pagal EN 997
- 2 tipas pagal EN 997
- Nuotakas horizontalus

#### Tiekiamas komplektas

- Keraminis WC puodas

Gaminio Nr.	Spalva / paviršius	B [cm]	H [cm]	T [cm]	EUR/Vnt.
500.282.01.5	balta	35,5	39	65,5	94,03

#### Užsakyti papildomai

- Bakelis
- WC puodų dangtis

#### Galima derinti su

- Geberit Selnova Square keraminis bakelis WC puodui, dviejų kiekių nuleidimo funkcija, vandens tiekimo jungtis apačioje → P. 54
- Geberit Selnova Square keraminis bakelis WC puodui, dviejų kiekių nuleidimo funkcija, vandens tiekimo jungtis viršuje → P. 53
- Geberit Selnova keraminis bakelis WC puodui, dviejų kiekių nuleidimo funkcija, vandens tiekimo jungtis apačioje → P. 51
- Geberit Selnova keraminis bakelis WC puodui, dviejų kiekių nuleidimo funkcija, vandens tiekimo jungtis viršuje → P. 52
- Geberit Selnova WC puodų dangtis su lankstais iš plastiko, tvirtinimas iš apačios → P. 58
- Geberit Selnova WC puodų dangtis, tvirtinimas iš apačios → P. 58
- Geberit Selnova WC puodų dangtis, tvirtinimas iš viršaus → P. 59
- Geberit Selnova WC puodų dangtis su papildoma sėdyne vaikams, tvirtinimas iš viršaus → P. 60
- Geberit AquaClean 4000 WC puodų dangtis su apiplovimo funkcija → P. 92

#### Priedai

- Priedų apžvalga – Geberit Selnova WC puodai su nuotekų jungtimis → P. 74

### Geberit Selnova pastatomas WC puodas išoriniam keraminiam bakeliui, vertikalus nuotakas

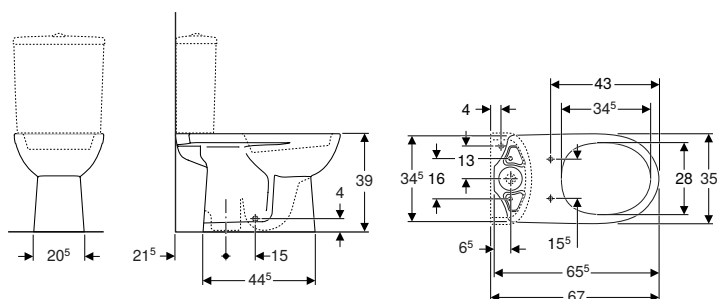

click & scan

#### Naudojimo tikslai

- WC puodų keraminiam bakeliams

#### Techniniai duomenys

Produkto medžiaga

Sanitarinė keramika

#### Savybės

- Pastatoma (-as) ant grindų
- Su vidiniu apvadu
- Nuotakas vertikalus
- 1 tipas, visas vandens kiekis 6 l, pagal EN 997
- 2 tipas pagal EN 997

#### Tiekiamas komplektas

- Keraminis WC puodas

Gaminio Nr.	Spalva / paviršius	B [cm]	H [cm]	T [cm]	EUR/Vnt.
500.281.01.7	balta	35,5	39	65,5	94,03



#### Užsakyti papildomai

- Bakelis
- WC puodų dangtis

#### Galima derinti su

- Geberit Selnova Square keraminis bakelis WC puodui, dviejų kiekių nuleidimo funkcija, vandens tiekimo jungtis apačioje → P. 54
- Geberit Selnova Square keraminis bakelis WC puodui, dviejų kiekių nuleidimo funkcija, vandens tiekimo jungtis viršuje → P. 53
- Geberit Selnova keraminis bakelis WC puodui, dviejų kiekių nuleidimo funkcija, vandens tiekimo jungtis apačioje → P. 51
- Geberit Selnova keraminis bakelis WC puodui, dviejų kiekių nuleidimo funkcija, vandens tiekimo jungtis viršuje → P. 52
- Geberit Selnova WC puodų dangtis su lankstais iš plastiko, tvirtinimas iš apačios → P. 58
- Geberit Selnova WC puodų dangtis, tvirtinimas iš apačios → P. 58
- Geberit Selnova WC puodų dangtis, tvirtinimas iš viršaus → P. 59
- Geberit Selnova WC puodų dangtis su papildoma sėdyne vaikams, tvirtinimas iš viršaus → P. 60
- Geberit AquaClean 4000 WC puodų dangtis su apiplovimo funkcija → P. 92

## Geberit Selnova Square pastatomas WC puodas išoriniam keraminiam bakeliui, priglaudžiamas prie sienos, universalus nuotakas, pusiau uždara forma, Rimfree

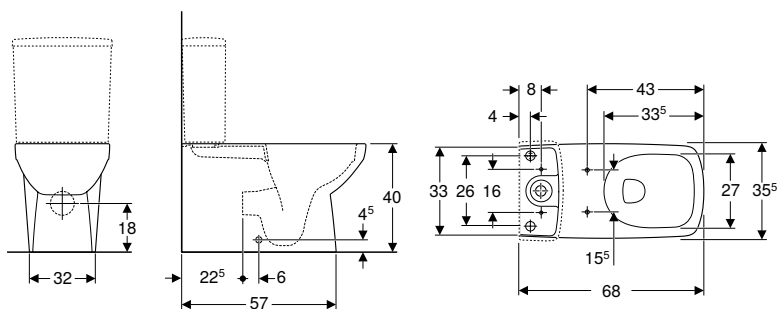

click & scan

#### Naudojimo tikslai

- WC puodų keraminiam bakeliams

#### Techniniai duomenys

Produkto medžiaga	Sanitarinė keramika
-------------------	---------------------

#### Savybės

- Pastatoma (-as) ant grindų
- Rimfree
- Universalus nuotakas
- 1 tipas, visas vandens kiekis 6 l, pagal EN 997
- 2 tipas pagal EN 997
- Pusiau uždara forma
- Paslėpti tvirtinimai

#### Tiekiamas komplektas

- Keraminis WC puodas
- Tvirtinimai

Gaminio Nr.	Spalva / paviršius	B [cm]	H [cm]	T [cm]	EUR/Vnt.
500.489.01.7	balta	35,5	40	68	180,92

#### Užsakyti papildomai

- Bakelis
- WC puodų dangtis

#### Galima derinti su

- Geberit Selnova Square keraminis bakelis WC puodui, dviejų kiekių nuleidimo funkcija, vandens tiekimo jungtis apačioje → P. 54
- Geberit Selnova Square WC puodų dangtis, tvirtinimas iš viršaus → P. 61

#### Priedai

- Priedų apžvalga – Geberit Selnova Square WC puodai su nuotekų jungtimis → P. 75

## Geberit Selnova Square pastatomas WC puodas išoriniam keraminiam bakeliui, nuotakas horizontalus, pusiau uždara forma, Rimfree

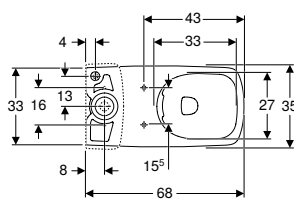
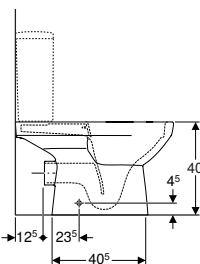
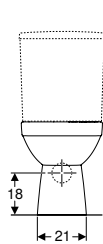

click & scan

### Naudojimo tikslai

- WC puodų keraminiams bakeliams

### Techniniai duomenys

Produkto medžiaga	Sanitarinė keramika
-------------------	---------------------

### Savybės

- Pastatoma (-as) ant grindų
- Rimfree
- Nuplauna su 4 l
- Nuotakas horizontalus
- Pusiau uždara forma

### Tiekiamas komplektas

- Keraminis WC puodas
- Tvirtinimai

Gaminio Nr.	Spalva / paviršius	B [cm]	H [cm]	T [cm]	EUR/Vnt.
501.563.01.7	balta	35	40	68	164,54

### Užsakyti papildomai

- Bakelis
- WC puodų dangtis

### Galima derinti su

- Geberit Selnova Square keraminis bakelis WC puodui, dviejų kiekių nuleidimo funkcija, vandens tiekimo jungtis apačioje → P. 54
- Geberit Selnova Square keraminis bakelis WC puodui, dviejų kiekių nuleidimo funkcija, vandens tiekimo jungtis viršuje → P. 53
- Geberit Selnova Square WC puodų dangtis, tvirtinimas iš apačios → P. 60
- Geberit Selnova Square WC puodų dangtis, tvirtinimas iš viršaus → P. 61

### Priedai

- Priedų apžvalga – Geberit Selnova Square WC puodai su nuotekų jungtimis → P. 75

## Geberit Selnova Compact pastatomas WC puodas išoriniam keraminiam bakeliui, universalus nuotakas, pusiau uždara forma, kompaktiškas ilgis, Rimfree

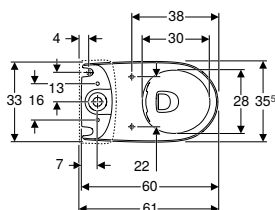
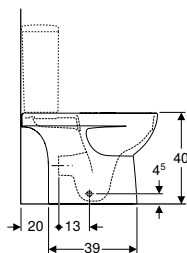
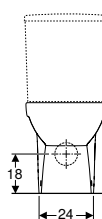

click & scan

### Naudojimo tikslai

- WC puodų keraminiams bakeliams

### Techniniai duomenys

Produkto medžiaga	Sanitarinė keramika
-------------------	---------------------

### Savybės

- Pastatoma (-as) ant grindų
- Rimfree
- 1 tipas, visas vandens kiekis 6 l, pagal EN 997
- Universalus nuotakas
- Pusiau uždara forma
- Paslėpti tvirtinimai
- Kompaktiškas ilgis

### Tiekiamas komplektas

- Keraminis WC puodas
- Tvirtinimai

Gaminio Nr.	Spalva / paviršius	B [cm]	H [cm]	T [cm]	EUR/Vnt.
500.478.01.7	balta	35,5	40	60	172,54

### Užsakyti papildomai

- Bakelis
- WC puodų dangtis



**Galima derinti su**

- Geberit Selnova Square keraminis bakelis WC puodui, dviejų kiekių nuleidimo funkcija, vandens tiekimo jungtis apačioje → P. 54
- Geberit Selnova Square keraminis bakelis WC puodui, dviejų kiekių nuleidimo funkcija, šoniniu pajungimu, apsukamas, skirtas Rimfree WC puodui → P. 52
- Geberit Selnova Compact WC puodų dangtis, pritvirtinamas iš viršaus → P. 62

**Priedai**

- Priedų apžvalga – Geberit Selnova Compact WC puodai su nuotekų jungtimis → P. 76

## Vertikalojo nuplovimo WC puodai

### Geberit Acanto pastatomas WC puodas, paaukštintas modelis, priglaudžiamas prie sienos, uždara forma, Rimfree

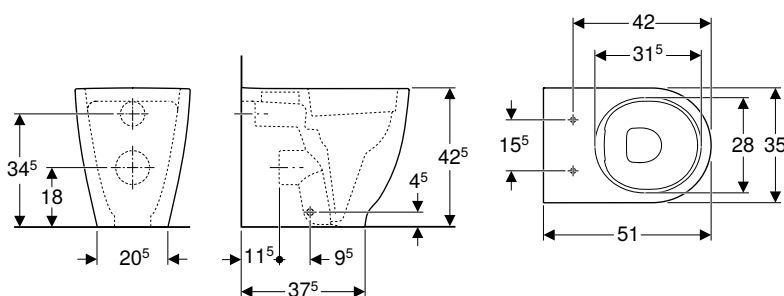

click & scan

**Naudojimo tikslai**

- Potinkiniams bakeliams
- Potinkiniams vandens nuleidimo mygtukams

**Techniniai duomenys**

Produkto medžiaga	Sanitarinė keramika
-------------------	---------------------

**Tiekiamas komplektas**

- Tvirtinimai

**Savybės**

- Pastatoma (-as) ant grindų
- Pristatoma (-as) prie sienos
- Rimfree
- 1 tipas, visas vandens kiekis 6 / 5 / 4 l, pagal EN 997
- Universalus nuotakas
- 2 tipas pagal EN 997
- Nuplauna su 4,5 l
- Nuplauna su 4 l
- Uždara forma
- Paslėpti tvirtinimai
- Kompaktiškas ilgis
- Aukštesnis sėdėjimo padėties aukštis

Gaminio Nr.	Spalva / paviršius	B [cm]	H [cm]	T [cm]	EUR/Vnt.
500.602.01.2	balta	35	42,5	51	504,09

**Užsakyti papildomai**

- WC puodų dangtis

**Galima derinti su**

- Geberit Acanto WC puodų dangtis → P. 55

**Priedai**

- Priedų apžvalga – Geberit Acanto WC puodai su nuotekų jungtimis → P. 70

## WC puodai ir WC puodų dangčiai

Pastatomi WC puodai  
Vertikaliajo nuplovimo WC puodai

### Geberit iCon pastatomo WC puodo rinkinys, priglaudžiamas prie sienos, uždara forma, Rimfree, su WC puodo dangčiu

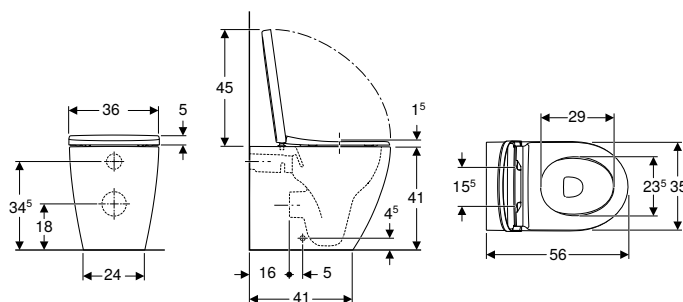

click & scan

#### Naudojimo tikslai

- Potinkiniams bakeliams

#### Techniniai duomenys

Produkto medžiaga	Sanitarinė keramika
-------------------	---------------------

#### Tiekiamas komplektas

- Keraminis WC puodas
- WC puodų dangtis
- Tvirtinimai

#### Savybės

- Pastatoma (-as) ant grindų
- Pristatoma (-as) prie sienos
- Rimfree
- 1 tipas, visas vandens kiekis 6 / 5 / 4 l, pagal EN 997
- Universalus nuotakas
- 2 tipas pagal EN 997
- Nuplauna su 4,5 l
- Nuplauna su 4 l
- Uždara forma
- Paslėpti tvirtinimai
- WC puodų dangtis iš duroplasto
- Uždaro tipo WC puodų dangtis dengiantis sėdynę
- WC puodų dangtis su EasyMount vyriais

Gaminio Nr.	Spalva / paviršius	B [cm]	H [cm]	T [cm]	Greito nuėmimo vyriai	Švelnaus uždarymo mechanizmas	Tvirtinimas	EUR/Vnt.
502.383.JT.1	balta / matinis	36	46	56	rakinamas	taip	iš viršaus	818,45

#### Priedai

- Priedų apžvalga – Geberit iCon keraminiai unitazai su jungiamaisiais vamzdžiais → P. 72

### Geberit iCon pastatomas WC puodas, priglaudžiamas prie sienos, uždara forma, Rimfree

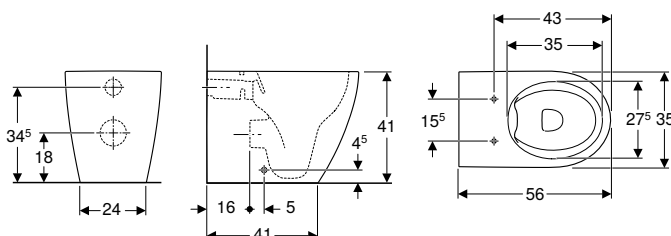

click & scan

#### Naudojimo tikslai

- Potinkiniams bakeliams

#### Techniniai duomenys

Produkto medžiaga	Sanitarinė keramika
-------------------	---------------------

#### Tiekiamas komplektas

- Tvirtinimai

#### Savybės

- Pastatoma (-as) ant grindų
- Pristatoma (-as) prie sienos
- Rimfree
- 1 tipas, visas vandens kiekis 6 / 5 / 4 l, pagal EN 997
- Universalus nuotakas
- 2 tipas pagal EN 997
- Nuplauna su 4,5 l
- Nuplauna su 4 l
- Uždara forma
- Paslėpti tvirtinimai

Gaminio Nr.	Spalva / paviršius	B [cm]	H [cm]	T [cm]	EUR/Vnt.
502.382.00.1	balta	36	41	56	442,22

#### Užsakyti papildomai

- WC puodų dangtis



**Galima derinti su**

- Geberit iCon WC puodų dangtis → P. 55
- Geberit iCon WC puodų dangtis, plona konstrukcija → P. 56
- Geberit iCon WC puodų dangtis → P. 56
- Geberit AquaClean Tuma Comfort WC puodų dangtis su apiplovimo funkcija → P. 88
- Geberit AquaClean Tuma Classic WC puodų dangtis su apiplovimo funkcija → P. 90

**Priedai**

- Priedų apžvalga – Geberit iCon keraminiai unitazai su jungiamaisiais vamzdžiais → P. 72

**Geberit iCon Square pastatomas WC puodas, prigludžiamas prie sienos, uždara forma, Rimfree**

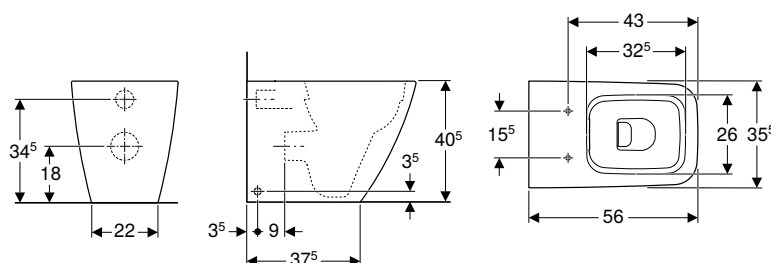

**Naudojimo tikslai**

- Potinkiniams bakeliams
- Slėginėms vandens nuleidimo sistemoms

**Techniniai duomenys**

Produkto medžiaga	Sanitarinė keramika
-------------------	---------------------

**Tiekiamas komplektas**

- Tvirtinimai

**Savybės**

- Pastatoma (-as) ant grindų
- Pristatoma (-as) prie sienos
- Rimfree
- 1 tipas, visas vandens kiekis 6 / 5 / 4 l, pagal EN 997
- Universalus nuotakas
- Nuplauna su 4,5 l
- Nuplauna su 4 l
- Uždara forma
- Paslėpti tvirtinimai

Gaminio Nr.	Spalva / paviršius	B [cm]	H [cm]	T [cm]	EUR/Vnt.
211910000	balta	35	40,5	56	576,54

**Užsakyti papildomai**

- WC puodų dangtis

**Galima derinti su**

- Geberit iCon Square WC puodų dangtis → P. 56

**Priedai**

- Priedų apžvalga – Geberit iCon Square keraminiai unitazai su jungiamaisiais vamzdžiais → P. 71

## WC puodai ir WC puodų dangčiai

Pastatomi WC puodai  
Vertikaliajo nuplovimo WC puodai

### Geberit Smyle Square pastatomas WC puodas, priglaudžiamas prie sienos, uždara forma, Rimfree

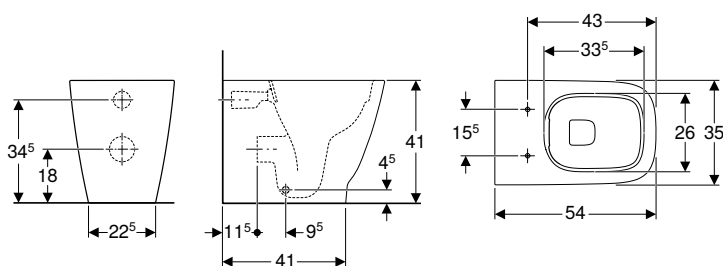

click & scan

#### Naudojimo tikslai

- Potinkiniams bakeliams

#### Techniniai duomenys

Produkto medžiaga	Sanitarinė keramika
-------------------	---------------------

#### Tiekiamas komplektas

- Tvirtinimai

#### Savybės

- Pastatoma (-as) ant grindų
- Pristatoma (-as) prie sienos
- Rimfree
- 1 tipas, visas vandens kiekis 6 / 5 / 4 l, pagal EN 997
- Universalus nuotakas
- 2 tipas pagal EN 997
- Nuplauna su 4,5 l
- Nuplauna su 4 l
- Uždara forma
- Paslėpti tvirtinimai

Gaminio Nr.	Spalva / paviršius	B [cm]	H [cm]	T [cm]	EUR/Vnt.
500.840.00.1	balta	35	41	54	289,29

#### Užsakyti papildomai

- WC puodų dangtis

#### Galima derinti su

- Geberit Smyle Square WC puodų dangtis, plona konstrukcija → P. 57
- Geberit Smyle Square WC puodų dangtis, plona dvisluoksnė konstrukcija → P. 57

#### Priedai

- Priedų apžvalga – Geberit Smyle WC puodai su nuotekų jungtimis → P. 73

### Geberit Selnova pastatomas WC puodas Premium, priglaudžiamas prie sienos, universalus nuotakas, uždara forma, Rimfree

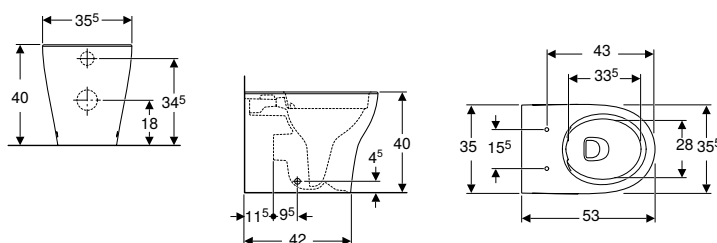

click & scan

#### Naudojimo tikslai

- Potinkiniams bakeliams
- Potinkiniams vandens nuleidimo mygtukams

#### Techniniai duomenys

Produkto medžiaga	Sanitarinė keramika
-------------------	---------------------

#### Tiekiamas komplektas

- Keraminis WC puodas

#### Savybės

- Pastatoma (-as) ant grindų
- Pristatoma (-as) prie sienos
- Rimfree
- 1 tipas, visas vandens kiekis 6 / 5 / 4 l, pagal EN 997
- Nuplauna su 4 l
- Universalus nuotakas
- Uždara forma
- Paslėpti tvirtinimai

Gaminio Nr.	Spalva / paviršius	B [cm]	H [cm]	T [cm]	EUR/Vnt.
502.036.00.1	balta	35,5	40	53	246,07

#### Užsakyti papildomai

- WC puodų dangtis



#### Galima derinti su

- Geberit Selnova WC puodų dangtis, tvirtinimas iš viršaus → P. 59
- Geberit Selnova WC puodų dangtis su papildoma sėdyne vaikams, tvirtinimas iš viršaus → P. 60
- Geberit AquaClean Tuma Comfort WC puodų dangtis su apiplovimo funkcija → P. 88
- Geberit AquaClean Tuma Classic WC puodų dangtis su apiplovimo funkcija → P. 90

#### Priedai

- Priedų apžvalga – Geberit Selnova WC puodai su nuotekų jungtimis → P. 74

## Išoriniai bakeliai WC puodams, iš sanitarinės keramikos

### Montuojamas ant WC puodų

#### Geberit Selnova keraminis bakelis WC puodui, dviejų kiekių nuleidimo funkcija, vandens tiekimo jungtis apačioje

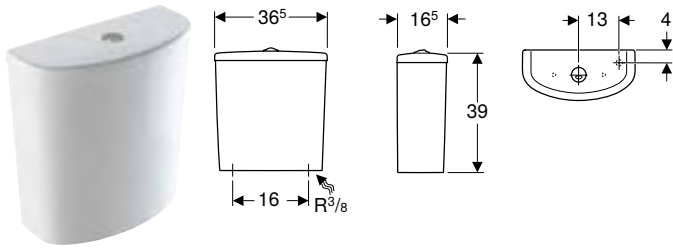

click & scan

#### Naudojimo tikslai

- Tinka glausti prie sienos
- Vandens tiekimo jungtis 3/8"

#### Savybės

- Dviejų kiekių nuleidimo funkcija
- Vandens tiekimo jungtis apačioje

#### Techniniai duomenys

Nuleidžiamo vandens kiekio gamyklinė nuostata	4 l / 2,6 l
Didelio nuleidžiamo vandens kiekio nustatymo sritis	4 l / 6 l
Mažo nuleidžiamo vandens kiekio nustatymo diapazonas	2,6 l / 4 l
Produkto medžiaga	Sanitarinė keramika

#### Tiekiamas komplektas

- Keraminis bakelis WC puodui
- Bakelio vidaus mechanizmai

Gaminio Nr.	Spalva / paviršius	B [cm]	H [cm]	T [cm]	EUR/Vnt.
500.268.01.1	balta	36,5	38	16,5	90,79

#### Galima derinti su

- Geberit Selnova Comfort pastatomas WC puodas išoriniam keraminiam bakeliui, nuotakas horizontalus, paaukštintas modelis → P. 64
- Geberit Selnova pastatomas WC puodas išoriniam keraminiam bakeliui, nuotakas horizontalus, pusiau uždara forma → P. 42
- Geberit Selnova pastatomas WC puodas išoriniam keraminiam bakeliui, vertikalus nuotakas → P. 44
- Geberit Selnova pastatomas WC puodas išoriniam keraminiam bakeliui, nuotakas horizontalus → P. 44
- Geberit Selnova pastatomas WC puodas išoriniam keraminiam bakeliui, nuotakas horizontalus, Rimfree → P. 42
- Geberit Selnova pastatomas WC puodas išoriniam keraminiam bakeliui, nuotakas horizontalus, pusiau uždara forma, Rimfree → P. 41
- Geberit Selnova pastatomas WC puodas išoriniam keraminiam bakeliui, vertikalus nuotakas, pusiau uždara forma → P. 43



## Geberit Selnova Square keraminis bakelis WC puodui, dviejų kiekių nuleidimo funkcija, šoniniu pajungimu, apskamas, skirtas Rimfree WC puodui

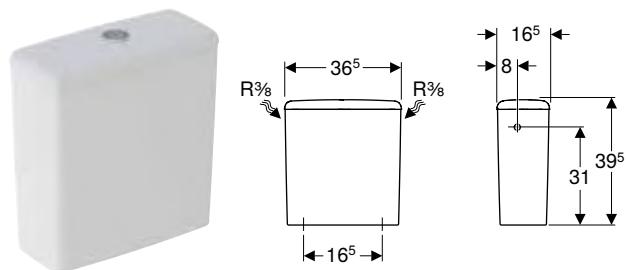

click & scan

### Naudojimo tikslai

- WC puodams be vidinio apvado
- Tinka glausti prie sienos
- Vandens tiekimo jungtims 3/8"

### Techniniai duomenys

Nuleidžiamo vandens kiekio gamyklinė nuostata	6 l / 3 l
Didelio nuleidžiamo vandens kiekio nustatymo sritis	6 l
Mažo nuleidžiamo vandens kiekio nustatymo diapazonas	3 l
Produkto medžiaga	Sanitarinė keramika

### Savybės

- Dviejų kiekių nuleidimo funkcija
- Bakelį galima apsukti, vandens tiekimo jungtis kairėje arba dešinėje
- 1 tipas, visas vandens kiekis 6 l, pagal EN 997
- Vandens tiekimo jungtis viršuje

### Tiekiamas komplektas

- Keraminis bakelis WC puodui
- Bakelio vidaus mechanizmai

Gaminio Nr.	Spalva / paviršius	B [cm]	H [cm]	T [cm]	EUR/Vnt.
500.490.01.1	balta	36,5	39,5	16,5	128,35

### Galima derinti su

- Geberit Selnova pastatomas WC puodas išoriniam keraminiam bakeliui, nuotakas horizontalus, Rimfree → P. 42
- Geberit Selnova pastatomas WC puodas išoriniam keraminiam bakeliui, nuotakas horizontalus, pusiau uždara forma, Rimfree → P. 41
- Geberit Selnova pastatomas WC puodas išoriniam keraminiam bakeliui, universalus nuotakas, dengtas, pusiau uždara forma, Rimfree → P. 40
- Geberit Selnova Compact pastatomas WC puodas išoriniam keraminiam bakeliui, universalus nuotakas, pusiau uždara forma, kompaktiškas ilgis, Rimfree → P. 46
- Geberit Selnova Comfort pastatomas WC puodas išoriniam keraminiam bakeliui, nuotakas horizontalus, paaukštintas modelis, Rimfree → P. 63

## Geberit Selnova keraminis bakelis WC puodui, dviejų kiekių nuleidimo funkcija, vandens tiekimo jungtis viršuje

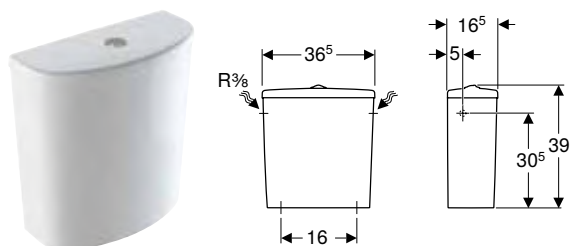

click & scan

### Naudojimo tikslai

- Tinka glausti prie sienos
- Vandens tiekimo jungtims 3/8"

### Techniniai duomenys

Nuleidžiamo vandens kiekio gamyklinė nuostata	6 l / 3 l
Didelio nuleidžiamo vandens kiekio nustatymo sritis	6 l
Mažo nuleidžiamo vandens kiekio nustatymo diapazonas	3 l
Produkto medžiaga	Sanitarinė keramika

### Savybės

- Dviejų kiekių nuleidimo funkcija
- Vandens tiekimo jungtis viršuje

### Tiekiamas komplektas

- Keraminis bakelis WC puodui
- Bakelio vidaus mechanizmai

Gaminio Nr.	Spalva / paviršius	B [cm]	H [cm]	T [cm]	EUR/Vnt.
500.269.01.1	balta	36,5	39	16,5	90,79

### Galima derinti su

- Geberit Selnova Comfort pastatomas WC puodas išoriniam keraminiam bakeliui, nuotakas horizontalus, paaukštintas modelis → P. 64
- Geberit Selnova pastatomas WC puodas išoriniam keraminiam bakeliui, nuotakas horizontalus, pusiau uždara forma → P. 42
- Geberit Selnova pastatomas WC puodas išoriniam keraminiam bakeliui, vertikalus nuotakas → P. 44
- Geberit Selnova pastatomas WC puodas išoriniam keraminiam bakeliui, nuotakas horizontalus → P. 44
- Geberit Selnova pastatomas WC puodas išoriniam keraminiam bakeliui, nuotakas horizontalus, Rimfree → P. 42
- Geberit Selnova pastatomas WC puodas išoriniam keraminiam bakeliui, nuotakas horizontalus, pusiau uždara forma, Rimfree → P. 41
- Geberit Selnova pastatomas WC puodas išoriniam keraminiam bakeliui, vertikalus nuotakas, pusiau uždara forma → P. 43



## Geberit Selnova Square keraminis bakelis WC puodui, dviejų kiekių nuleidimo funkcija, vandens tiekimo jungtis viršuje

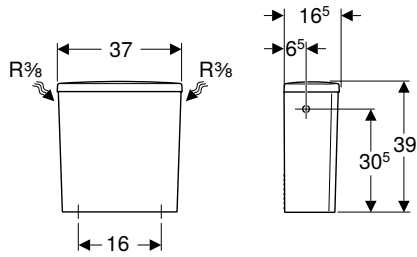

click & scan

### Naudojimo tikslai

- Tinka glausti prie sienos
- Vandens tiekimo jungtims 3/8"

### Techniniai duomenys

Nuleidžiamo vandens kiekio gamyklinė nuostata	6 l / 3 l
Didelio nuleidžiamo vandens kiekio nustatymo sritis	6 l
Mažo nuleidžiamo vandens kiekio nustatymo diapazonas	3 l
Produkto medžiaga	Sanitarinė keramika

### Savybės

- Dviejų kiekių nuleidimo funkcija
- 1 tipas, visas vandens kiekis 6 l, pagal EN 997
- Vandens tiekimo jungtis viršuje

### Tiekiamas komplektas

- Keraminis bakelis WC puodui
- Bakelio vidaus mechanizmai

Gaminio Nr.	Spalva / paviršius	B [cm]	H [cm]	T [cm]	EUR/Vnt.
500.267.01.1	balta	37	39	16,5	96,85

### Galima derinti su

- Geberit Selnova Comfort pastatomas WC puodas išoriniam keraminiam bakeliui, nuotakas horizontalus, paaukštintas modelis → P. 64
- Geberit Selnova pastatomas WC puodas išoriniam keraminiam bakeliui, nuotakas horizontalus, pusiau uždara forma → P. 42
- Geberit Selnova pastatomas WC puodas išoriniam keraminiam bakeliui, nuotakas vertikalus → P. 44
- Geberit Selnova pastatomas WC puodas išoriniam keraminiam bakeliui, nuotakas horizontalus → P. 44
- Geberit Selnova pastatomas WC puodas išoriniam keraminiam bakeliui, nuotakas horizontalus, Rimfree → P. 42
- Geberit Selnova pastatomas WC puodas išoriniam keraminiam bakeliui, nuotakas horizontalus, pusiau uždara forma, Rimfree → P. 41
- Geberit Selnova pastatomas WC puodas išoriniam keraminiam bakeliui, nuotakas vertikalus, pusiau uždara forma → P. 43
- Geberit Selnova Square pastatomas WC puodas išoriniam keraminiam bakeliui, nuotakas horizontalus, pusiau uždara forma, Rimfree → P. 46

## WC puodai ir WC puodų dangčiai

Išoriniai bakeliai WC puodams, iš sanitarinės keramikos  
Montuojamas ant WC puodų

### Geberit Selnova Square keraminis bakelis WC puodui, dviejų kiekių nuleidimo funkcija, vandens tiekimo jungtis apačioje

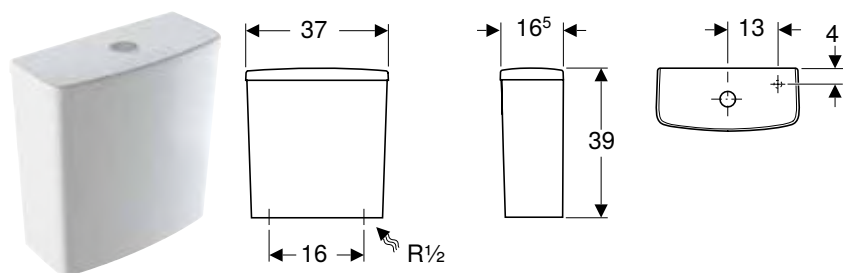

#### Naudojimo tikslai

- Tinka glausti prie sienos
- Vandens tiekimo jungtims 1/2"

#### Techniniai duomenys

Nuleidžiamo vandens kiekio gamyklinė nuostata	4 l / 2,6 l
Didelio nuleidžiamo vandens kiekio nustatymo sritis	4 l / 6 l
Mažo nuleidžiamo vandens kiekio nustatymo diapazonas	2,6 l / 4 l
Produkto medžiaga	Sanitarinė keramika

#### Savybės

- Dviejų kiekių nuleidimo funkcija
- Vandens jungtis apačioje, dešinėje

#### Tiekiamas komplektas

- Keraminis bakelis WC puodui
- Bakelio vidaus mechanizmai

Gaminio Nr.	Spalva / paviršius	B [cm]	H [cm]	T [cm]	EUR/Vnt.
500.266.01.1	balta	37	39	16,5	96,85

#### Galima derinti su

- Geberit Selnova Comfort pastatomas WC puodas išoriniam keraminiam bakeliui, nuotakas horizontalus, paaukštintas modelis → P. 64
- Geberit Selnova pastatomas WC puodas išoriniam keraminiam bakeliui, universalus nuotakas, dengtas, pusiau uždara forma, Rimfree → P. 40
- Geberit Selnova Comfort pastatomas WC puodas išoriniam keraminiam bakeliui, nuotakas horizontalus, paaukštintas modelis, Rimfree → P. 63
- Geberit Selnova Square pastatomas WC puodas išoriniam keraminiam bakeliui, priglaudžiamas prie sienos, universalus nuotakas, pusiau uždara forma, Rimfree → P. 45
- Geberit Selnova Compact pastatomas WC puodas išoriniam keraminiam bakeliui, universalus nuotakas, pusiau uždara forma, kompaktiškas ilgis, Rimfree → P. 46
- Geberit Selnova pastatomas WC puodas išoriniam keraminiam bakeliui, nuotakas horizontalus, pusiau uždara forma → P. 42
- Geberit Selnova pastatomas WC puodas išoriniam keraminiam bakeliui, vertikalus nuotakas → P. 44
- Geberit Selnova pastatomas WC puodas išoriniam keraminiam bakeliui, nuotakas horizontalus → P. 44
- Geberit Selnova pastatomas WC puodas išoriniam keraminiam bakeliui, nuotakas horizontalus, Rimfree → P. 42
- Geberit Selnova pastatomas WC puodas išoriniam keraminiam bakeliui, nuotakas horizontalus, pusiau uždara forma, Rimfree → P. 41
- Geberit Selnova pastatomas WC puodas išoriniam keraminiam bakeliui, vertikalus nuotakas, pusiau uždara forma → P. 43
- Geberit Selnova Square pastatomas WC puodas išoriniam keraminiam bakeliui, nuotakas horizontalus, pusiau uždara forma, Rimfree → P. 46



## WC puodų dangčiai

### WC puodų dangčiai

#### Geberit Acanto WC puodų dangtis

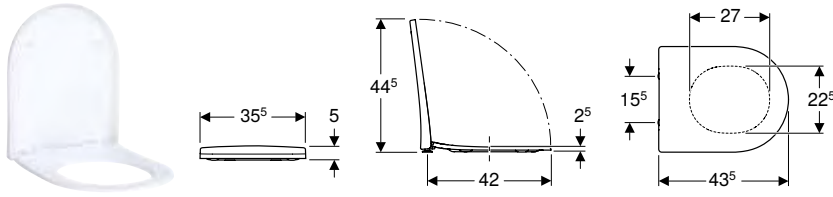

click & scan

##### Techniniai duomenys

Produkto medžiaga	Duroplastas
Tvirtinimo atstumas	15,5 cm

##### Savybės

- Uždaro tipo WC puodų dangtis dengiantis sėdynę
- Plonas dizainas
- Antibakterinis

Gaminio Nr.	Spalva / paviršius	Greito nuėmimo vyriai	Švelnaus uždarymo mechanizmas	Tvirtinimas	Lankstų medžiaga	EUR/Vnt.
500.605.01.2	balta / blizgus	taip		taip	iš viršaus Chromuotas žalvaris	215,76
500.660.01.2	balta / blizgus	ne		taip	iš viršaus Chromuotas žalvaris	212,38
500.604.01.2	balta / blizgus	ne		ne	iš viršaus Chromuotas žalvaris	141,58

##### Galima derinti su

- Geberit Acanto pakabinamas WC puodas, uždara forma, Rimfree → P. 31
- Geberit Acanto pastatomas WC puodas, paaukštintas modelis, priglaudžiamas prie sienos, uždara forma, Rimfree → P. 47

#### Geberit iCon WC puodų dangtis

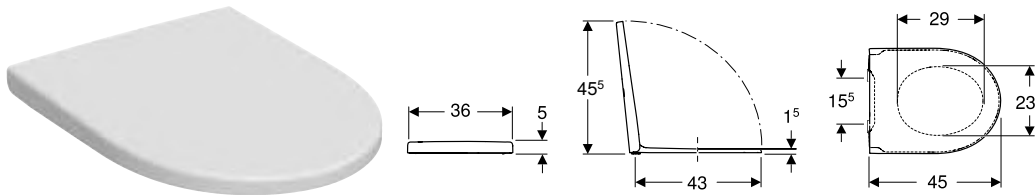

click & scan

##### Techniniai duomenys

Produkto medžiaga	Duroplastas
Tvirtinimo atstumas	15,5 cm

##### Tiekiamas komplektas

- WC puodų dangtis

##### Savybės

- WC puodų dangtis iš duroplasto
- Uždaro tipo WC puodų dangtis dengiantis sėdynę
- WC puodų dangtis su EasyMount vyriais
- Greito nuėmimo vyriai su papildoma užrakinimo funkcija

Gaminio Nr.	Spalva / paviršius	Greito nuėmimo vyriai	Švelnaus uždarymo mechanizmas	Tvirtinimas	EUR/Vnt.	
501.660.01.1	balta / blizgus	rakinamas		taip	iš viršaus	237,42

##### Galima derinti su

- Geberit iCon pakabinamas WC puodas, uždara forma, Rimfree → P. 32
- Geberit iCon pastatomas WC puodas, priglaudžiamas prie sienos, uždara forma, Rimfree → P. 48
- Geberit iCon pakabinamas WC puodas, kompaktiškas ilgis, uždara forma, Rimfree → P. 33

## Geberit iCon WC puodų dangtis, plona konstrukcija

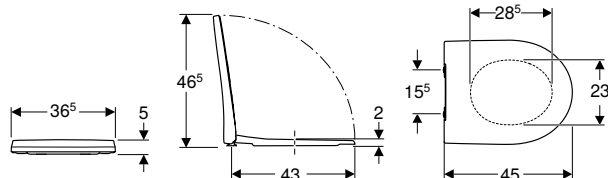

click & scan

### Techniniai duomenys

Produkto medžiaga	Duroplastas
Tvirtinimo atstumas	15,5 cm

### Savybės

- Plonas dizainas
- Uždaro tipo WC puodų dangtis dengiantis sėdyne
- Antibakterinis

Gaminio Nr.	Spalva / paviršius	Greito nuėmimo vyriai	Švelnaus uždarymo mechanizmas	Tvirtinimas	Lankstų medžiaga	EUR/Vnt.
500.835.01.1	balta / blizgus	taip	taip	iš viršaus	Chromuotas žalvaris	228,11
574950000	balta / blizgus	ne	ne	taip	iš viršaus Chromuotas žalvaris	230,31

### Galima derinti su

- Geberit iCon pakabinamas WC puodas, uždara forma, Rimfree → P. 32
- Geberit iCon pakabinamas WC puodas, kompaktiškas ilgis, uždara forma, Rimfree → P. 33
- Geberit iCon pastatomas WC puodas, prigludžiamas prie sienos, uždara forma, Rimfree → P. 48

## Geberit iCon WC puodų dangtis

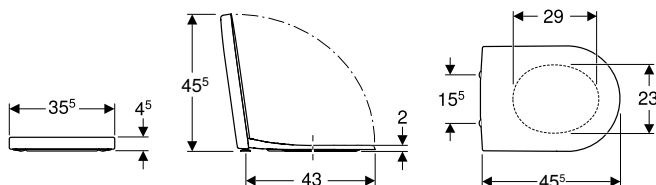

click & scan

### Techniniai duomenys

Produkto medžiaga	Duroplastas
Tvirtinimo atstumas	15,5 cm

### Savybės

- Uždaro tipo WC puodų dangtis dengiantis sėdyne

Gaminio Nr.	Spalva / paviršius	Greito nuėmimo vyriai	Švelnaus uždarymo mechanizmas	Tvirtinimas	Lankstų medžiaga	EUR/Vnt.
500.670.01.1	balta / blizgus	taip	taip	iš viršaus	Chromuotas žalvaris	222,02
574130000	balta / blizgus	ne	ne	taip	iš viršaus Chromuotas žalvaris	351,80
574120000	balta / blizgus	ne	ne	iš viršaus	Nerūdijantysis plienas	145,29

### Galima derinti su

- Geberit iCon pakabinamas WC puodas, uždara forma, Rimfree → P. 32
- Geberit iCon pakabinamas WC puodas, kompaktiškas ilgis, uždara forma, Rimfree → P. 33
- Geberit iCon pastatomas WC puodas, prigludžiamas prie sienos, uždara forma, Rimfree → P. 48

## Geberit iCon Square WC puodų dangtis

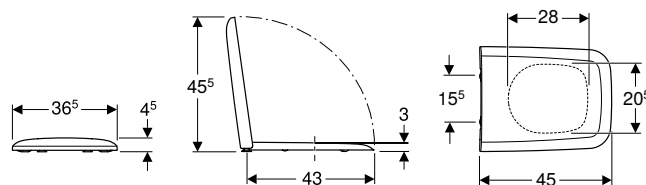

click & scan

### Techniniai duomenys

Produkto medžiaga	Duroplastas
Tvirtinimo atstumas	15,5 cm

### Savybės

- Uždaro tipo WC puodų dangtis dengiantis sėdyne

Gaminio Nr.	Spalva / paviršius	Greito nuėmimo vyriai	Švelnaus uždarymo mechanizmas	Tvirtinimas	Lankstų medžiaga	EUR/Vnt.
500.837.01.1	balta / blizgus	taip	taip	iš viršaus	Chromuotas žalvaris	212,39
571910000	balta / blizgus	ne	ne	taip	iš viršaus Chromuotas žalvaris	217,76

### Galima derinti su

- Geberit iCon Square pakabinamas WC puodas, uždara forma, Rimfree → P. 34
- Geberit iCon Square pastatomas WC puodas, prigludžiamas prie sienos, uždara forma, Rimfree → P. 49



## Geberit Smyle Square WC puodų dangtis, plona konstrukcija

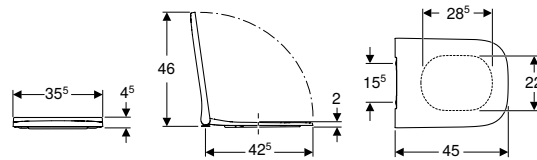

click & scan

### Techniniai duomenys

Produkto medžiaga	Duroplastas
Tvirtinimo atstumas	15,5 cm

### Savybės

- Antibakterinis
- Plonas dizainas
- Uždaro tipo WC puodų dangtis dengiantis sėdynę

Gaminio Nr.	Spalva / paviršius	Greito nuėmimo vyriai	Švelnaus uždarymo mechanizmas	Tvirtinimas	Lankstų medžiaga	EUR/Vnt.
500.687.01.1	balta / blizgus	taip	ne	taip	iš viršaus Chromuotas žalvaris	193,83
500.237.01.1	balta / blizgus	ne	ne	taip	iš viršaus Chromuotas žalvaris	190,77
500.238.01.1	balta / blizgus	ne	ne	ne	iš viršaus Chromuotas žalvaris	143,11

### Galima derinti su

- Geberit Smyle Square pastatomas WC puodas, priglaudžiamas prie sienos, uždara forma, Rimfree → P. 50
- Geberit Smyle Square pakabinamas WC puodas, kompaktiškas ilgis, uždara forma, Rimfree → P. 35
- Geberit Smyle Square pakabinamas WC puodas, uždara forma, Rimfree → P. 34

## Geberit Smyle Square WC puodų dangtis, plona dvisluoksnė konstrukcija

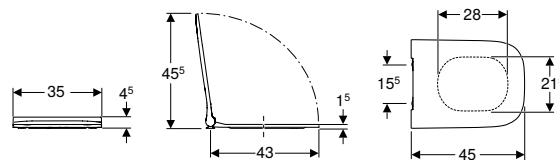

click & scan

### Techniniai duomenys

Produkto medžiaga	Duroplastas
Tvirtinimo atstumas	15,5 cm

### Savybės

- Plonas dizainas
- Dvisluoksnė konstrukcija
- Antibakterinis

Gaminio Nr.	Spalva / paviršius	Greito nuėmimo vyriai	Švelnaus uždarymo mechanizmas	Tvirtinimas	Lankstų medžiaga	EUR/Vnt.
500.688.01.1	balta / blizgus	taip	ne	taip	iš viršaus Chromuotas žalvaris	181,14
500.240.01.1	balta / blizgus	ne	ne	taip	iš viršaus Chromuotas žalvaris	178,06
500.239.01.1	balta / blizgus	ne	ne	ne	iš viršaus Chromuotas žalvaris	130,33

### Galima derinti su

- Geberit Smyle Square pakabinamas WC puodas, kompaktiškas ilgis, uždara forma, Rimfree → P. 35
- Geberit Smyle Square pakabinamas WC puodas, uždara forma, Rimfree → P. 34
- Geberit Smyle Square pastatomas WC puodas, priglaudžiamas prie sienos, uždara forma, Rimfree → P. 50

## Geberit Selnova WC puodų dangtis su lankstais iš plastiko, tvirtinimas iš apačios

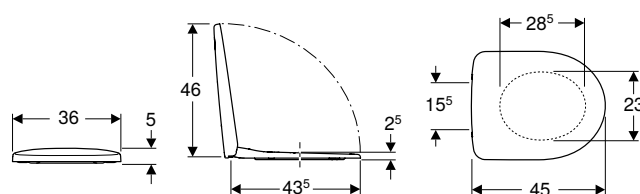

click & scan

### Techniniai duomenys

Produkto medžiaga	Duroplastas
Tvirtinimo atstumas	15,5 cm

### Tiekiamas komplektas

- WC puodų dangtis

### Savybės

- Uždaro tipo WC puodų dangtis dengiantis sėdyne
- Lankstai iš plastiko

Gaminio Nr.	Spalva / paviršius	Greito nuėmimo vyriai	Švelnaus uždarymo mechanizmas	Tvirtinimas	Lankstų medžiaga	EUR/Vnt.
500.330.01.1	balta / plastikas	ne	ne	iš apačios	Plastikas	36,32

### Galima derinti su

- Geberit Selnova pakabinamas WC puodas, Rimfree → P. 36
- Geberit Selnova pakabinamas WC puodas → P. 37
- Geberit Selnova pastatomas WC puodas išoriniam keraminiam bakeliui, universalus nuotakas, dengtas, pusiau uždara forma, Rimfree → P. 40
- Geberit Selnova pastatomas WC puodas išoriniam keraminiam bakeliui, nuotakas horizontalus, pusiau uždara forma, Rimfree → P. 41
- Geberit Selnova pastatomas WC puodas išoriniam keraminiam bakeliui, nuotakas horizontalus, pusiau uždara forma → P. 42
- Geberit Selnova pastatomas WC puodas išoriniam keraminiam bakeliui, vertikalus nuotakas, pusiau uždara forma → P. 43
- Geberit Selnova pastatomas WC puodas išoriniam keraminiam bakeliui, nuotakas horizontalus, Rimfree → P. 42
- Geberit Selnova pastatomas WC puodas išoriniam keraminiam bakeliui, nuotakas horizontalus → P. 44
- Geberit Selnova pastatomas WC puodas išoriniam keraminiam bakeliui, vertikalus nuotakas → P. 44

## Geberit Selnova WC puodų dangtis, tvirtinimas iš apačios

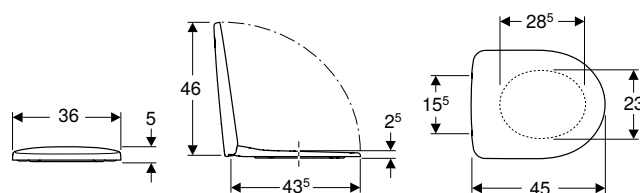

click & scan

### Techniniai duomenys

Produkto medžiaga	Duroplastas
Tvirtinimo atstumas	15,5 cm

### Tiekiamas komplektas

- WC puodų dangtis

### Savybės

- Uždaro tipo WC puodų dangtis dengiantis sėdyne
- Lankstai iš metalo

Gaminio Nr.	Spalva / paviršius	Greito nuėmimo vyriai	Švelnaus uždarymo mechanizmas	Tvirtinimas	Lankstų medžiaga	EUR/Vnt.
500.331.01.1	balta / blizgus	ne	ne	iš apačios	Metalas	48,41

### Galima derinti su

- Geberit Selnova pakabinamas WC puodas, Rimfree → P. 36
- Geberit Selnova pakabinamas WC puodas → P. 37
- Geberit Selnova pastatomas WC puodas išoriniam keraminiam bakeliui, universalus nuotakas, dengtas, pusiau uždara forma, Rimfree → P. 40
- Geberit Selnova pastatomas WC puodas išoriniam keraminiam bakeliui, nuotakas horizontalus, pusiau uždara forma, Rimfree → P. 41
- Geberit Selnova pastatomas WC puodas išoriniam keraminiam bakeliui, nuotakas horizontalus, pusiau uždara forma → P. 42
- Geberit Selnova pastatomas WC puodas išoriniam keraminiam bakeliui, vertikalus nuotakas, pusiau uždara forma → P. 43
- Geberit Selnova pastatomas WC puodas išoriniam keraminiam bakeliui, nuotakas horizontalus, Rimfree → P. 42
- Geberit Selnova pastatomas WC puodas išoriniam keraminiam bakeliui, nuotakas horizontalus → P. 44
- Geberit Selnova pastatomas WC puodas išoriniam keraminiam bakeliui, vertikalus nuotakas → P. 44



## Geberit Selnova WC puodų dangtis, tvirtinimas iš viršaus

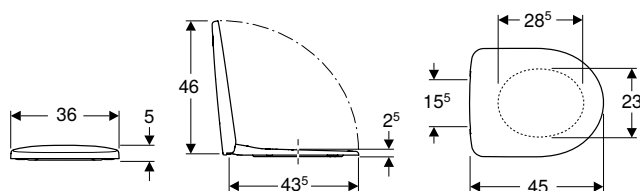

click & scan

### Techniniai duomenys

Produkto medžiaga	Duroplastas
Tvirtinimo atstumas	15,5 cm

### Tiekiamas komplektas

- WC puodų dangtis

### Savybės

- Uždaro tipo WC puodų dangtis dengiantis sėdynę
- Lankstai iš metalo

Gaminio Nr.	Spalva / paviršius	Greito nuėmimo vyriai	Švelnaus uždarymo mechanizmas	Tvirtinimas	Lankstų medžiaga	EUR/Vnt.
500.333.01.1	balta / blizgus	ne	taip	iš viršaus	Chromuotas žalvaris	78,71
500.335.01.1	balta / blizgus	taip	taip	iš viršaus	Chromuotas žalvaris	96,85
500.337.01.1	balta / blizgus	ne	ne	iš viršaus	Nerūdijantysis plienas	54,48

### Galima derinti su

- Geberit Selnova Compact pakabinamas WC puodas Premium, kompaktiškas ilgis, uždara forma, Rimfree → P. 39
- Geberit Selnova Compact pakabinamas WC puodas, kompaktiškas ilgis, Rimfree → P. 39
- Geberit Selnova pakabinamas WC puodas Premium, uždara forma, Rimfree → P. 35
- Geberit Selnova pakabinamas WC puodas, paaukštintas modelis, uždara forma, Rimfree → P. 62
- Geberit Selnova pakabinamas WC puodas Premium, pusiau uždara forma, Rimfree → P. 36
- Geberit Selnova pakabinamas WC puodas, Rimfree → P. 36
- Geberit Selnova pakabinamas WC puodas → P. 37
- Geberit Selnova pastatomas WC puodas Premium, priglaudžiamas prie sienos, universalus nuotakas, uždara forma, Rimfree → P. 50
- Geberit Selnova pastatomas WC puodas išoriniam keraminiam bakeliui, universalus nuotakas, dengtas, pusiau uždara forma, Rimfree → P. 40
- Geberit Selnova pastatomas WC puodas išoriniam keraminiam bakeliui, nuotakas horizontalus, pusiau uždara forma → P. 42
- Geberit Selnova pastatomas WC puodas išoriniam keraminiam bakeliui, nuotakas horizontalus, pusiau uždara forma, Rimfree → P. 41
- Geberit Selnova pastatomas WC puodas išoriniam keraminiam bakeliui, nuotakas horizontalus, Rimfree → P. 42
- Geberit Selnova pastatomas WC puodas išoriniam keraminiam bakeliui, nuotakas horizontalus, pusiau uždara forma → P. 43
- Geberit Selnova pastatomas WC puodas išoriniam keraminiam bakeliui, nuotakas horizontalus → P. 44
- Geberit Selnova pastatomas WC puodas išoriniam keraminiam bakeliui, nuotakas horizontalus → P. 44



## Geberit Selnova WC puodų dangtis su papildoma sėdyne vaikams, tvirtinimas iš viršaus

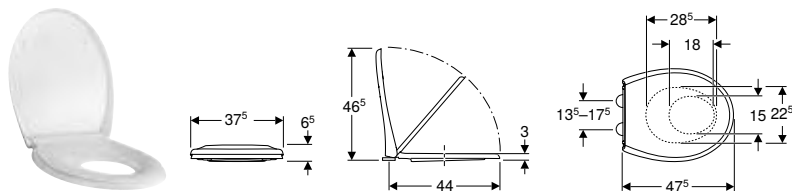

click & scan

### Techniniai duomenys

Produkto medžiaga	Duroplastas
Tvirtinimo atstumas	13,5–17,5 cm

### Tiekiamas komplektas

- WC puodų dangtis

### Savybės

- Uždaro tipo WC puodų dangtis dengiantis sėdyne
- Papildoma atlenkiama sėdynė vaikams
- Integruoti magnetai apsaugo vaikišką WC puodo sėdynę nuo nuslydimo

Gaminio Nr.	Spalva / paviršius	Greito nuėmimo vyriai	Švelnaus uždarymo mechanizmas	Tvirtinimas	Lankstų medžiaga	EUR/Vnt.
500.339.01.1	balta / blizgus	taip	taip	iš viršaus	Chromuotas žalvaris	121,07

### Galima derinti su

- Geberit Selnova pakabinamas WC puodas Premium, uždara forma, Rimfree → P. 35
- Geberit Selnova pakabinamas WC puodas, paaukštintas modelis, uždara forma, Rimfree → P. 62
- Geberit Selnova pakabinamas WC puodas Premium, pusiau uždara forma, Rimfree → P. 36
- Geberit Selnova pakabinamas WC puodas, Rimfree → P. 36
- Geberit Selnova pakabinamas WC puodas → P. 37
- Geberit Selnova pastatomas WC puodas Premium, prigludžiamas prie sienos, universalus nuotakas, uždara forma, Rimfree → P. 50
- Geberit Selnova pastatomas WC puodas išoriniam keraminiam bakeliui, universalus nuotakas, dengtas, pusiau uždara forma, Rimfree → P. 40
- Geberit Selnova pastatomas WC puodas išoriniam keraminiam bakeliui, nuotakas horizontalus, pusiau uždara forma, Rimfree → P. 41
- Geberit Selnova pastatomas WC puodas išoriniam keraminiam bakeliui, nuotakas horizontalus, pusiau uždara forma → P. 42
- Geberit Selnova pastatomas WC puodas išoriniam keraminiam bakeliui, vertikalus nuotakas, pusiau uždara forma → P. 43
- Geberit Selnova pastatomas WC puodas išoriniam keraminiam bakeliui, nuotakas horizontalus, Rimfree → P. 42
- Geberit Selnova pastatomas WC puodas išoriniam keraminiam bakeliui, nuotakas horizontalus → P. 44
- Geberit Selnova pastatomas WC puodas išoriniam keraminiam bakeliui, vertikalus nuotakas → P. 44

## Geberit Selnova Square WC puodų dangtis, tvirtinimas iš apačios

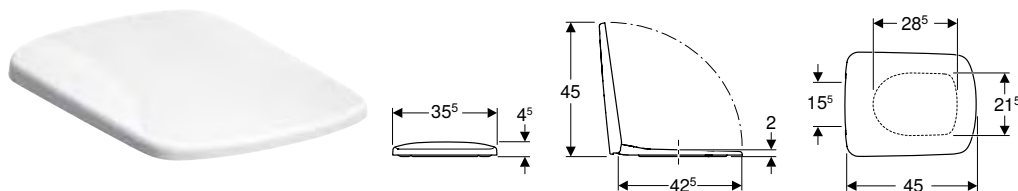

click & scan

### Techniniai duomenys

Produkto medžiaga	Duroplastas
Tvirtinimo atstumas	15,5 cm

### Tiekiamas komplektas

- WC puodų dangtis

### Savybės

- Lankstai iš metalo
- Kampuotų formų dizainas
- Uždaro tipo WC puodų dangtis dengiantis sėdyne

Gaminio Nr.	Spalva / paviršius	Greito nuėmimo vyriai	Švelnaus uždarymo mechanizmas	Tvirtinimas	Lankstų medžiaga	EUR/Vnt.
500.332.01.1	balta / blizgus	ne	ne	iš apačios	Nerūdijantis plienas	60,51

### Galima derinti su

- Geberit Selnova Square pakabinamas WC puodas, Rimfree → P. 38
- Geberit Selnova Square pakabinamas WC puodas → P. 38
- Geberit Selnova Square pastatomas WC puodas išoriniam keraminiam bakeliui, nuotakas horizontalus, pusiau uždara forma, Rimfree → P. 46



## Geberit Selnova Square WC puodų dangtis, tvirtinimas iš viršaus

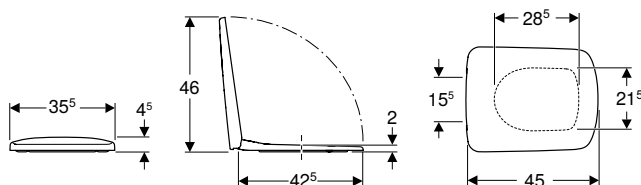

click & scan

### Techniniai duomenys

Produkto medžiaga	Duroplastas
Tvirtinimo atstumas	15,5 cm

### Tiekiamas komplektas

- WC puodų dangtis

### Savybės

- Lankstai iš metalo
- Kampuotų formų dizainas
- Uždaro tipo WC puodų dangtis dengiantis sėdynę

Gaminio Nr.	Spalva / paviršius	Greito nuėmimo vyriai	Švelnaus uždarymo mechanizmas	Tvirtinimas	Lankstų medžiaga	EUR/Vnt.
500.334.01.1	balta / blizgus	ne	taip	iš viršaus	Chromuotas žalvaris	90,79
500.336.01.1	balta / blizgus	taip	taip	iš viršaus	Chromuotas žalvaris	108,95
500.338.01.1	balta / blizgus	ne	ne	iš viršaus	Nerūdijantysis plienas	66,58

### Galima derinti su

- Geberit Selnova Square pakabinamas WC puodas, Rimfree → P. 38
- Geberit Selnova Square pakabinamas WC puodas → P. 38
- Geberit Selnova Square pastatomas WC puodas išoriniam keraminiam bakeliui, priglaudžiamas prie sienos, universalus nuotakas, pusiau uždara forma, Rimfree → P. 45
- Geberit Selnova Square pastatomas WC puodas išoriniam keraminiam bakeliui, nuotakas horizontalus, pusiau uždara forma, Rimfree → P. 46

## Geberit Selnova Square WC puodų dangtis, tvirtinimas iš viršaus

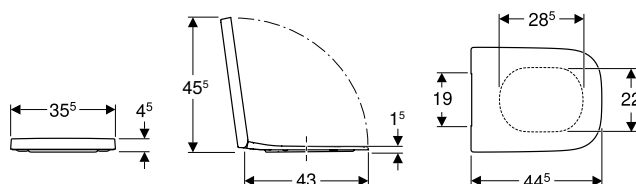

click & scan

### Techniniai duomenys

Produkto medžiaga	Duroplastas
Tvirtinimo atstumas	15,5 cm

### Tiekiamas komplektas

- WC puodų dangtis

### Savybės

- Lankstai iš metalo
- Kampuotų formų dizainas
- Uždaro tipo WC puodų dangtis dengiantis sėdynę

Gaminio Nr.	Spalva / paviršius	Greito nuėmimo vyriai	Švelnaus uždarymo mechanizmas	Tvirtinimas	Lankstų medžiaga	EUR/Vnt.
501.555.01.1	balta / blizgus	ne	ne	iš viršaus	Nerūdijantysis plienas	78,54
501.556.01.1	balta / blizgus	ne	taip	iš viršaus	Chromuotas žalvaris	125,68
501.557.01.1	balta / blizgus	taip	taip	iš viršaus	Chromuotas žalvaris	138,78

### Galima derinti su

- Geberit Selnova Square pakabinamas WC puodas Premium, pusiau uždara forma, Rimfree → P. 37

## WC puodai ir WC puodų dangčiai

Comfort WC puodai

Paaukštinti vertikalojo nuplovimo WC puodai

### Geberit Selnova Compact WC puodų dangtis, pritvirtinamas iš viršaus

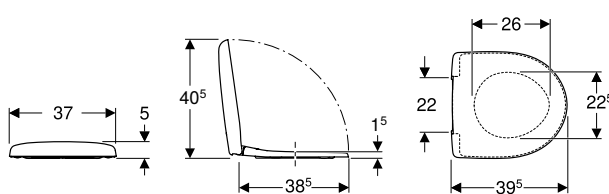

click & scan

#### Techniniai duomenys

Produkto medžiaga	Duroplastas
Tvirtinimo atstumas	22 cm

#### Tiekiamas komplektas

- WC puodų dangtis

#### Savybės

- Uždaro tipo WC puodų dangtis dengiantis sėdyne
- Lankstai iš metalo

Gaminio Nr.	Spalva / paviršius	Greito nuėmimo vyriai	Švelnaus uždarymo mechanizmas	Tvirtinimas	Lankstų medžiaga	EUR/Vnt.
501.877.00.1	balta / blizgus	ne	ne	iš viršaus	Chromuotas žalvaris	58,83
501.878.00.1	balta / blizgus	ne	taip	iš viršaus	Chromuotas žalvaris	82,48
501.931.00.1	balta / blizgus	taip	taip	iš viršaus	Chromuotas žalvaris	100,20

#### Galima derinti su

- Geberit Selnova Compact pastatomas WC puodas išoriniam keraminiam bakeliui, universalus nuotakas, pusiau uždara forma, kompaktiškas ilgis, Rimfree → P. 46

## Comfort WC puodai

### Paaukštinti vertikalojo nuplovimo WC puodai

#### Geberit Selnova pakabinamas WC puodas, paaukštintas modelis, uždara forma, Rimfree

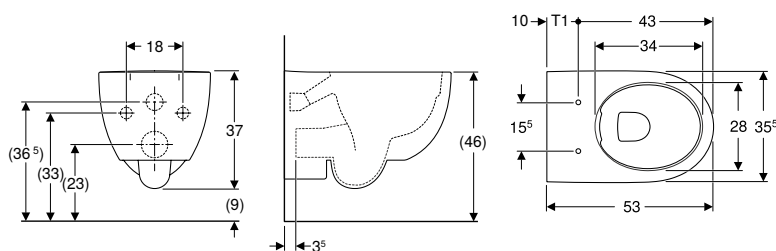

click & scan

#### Naudojimo tikslai

- Potinkiniams bakeliams
- Slėginėms vandens nuleidimo sistemoms

#### Techniniai duomenys

Produkto medžiaga	Sanitarinė keramika
-------------------	---------------------

#### Savybės

- Pakabinama (-as)
- Rimfree
- Lengvas tvirtinimas naudojant Easy Fast Fixing (EFF3 tipas)
- 1 tipas, visas vandens kiekis 6 / 5 / 4 l, pagal EN 997
- Uždara forma
- Paaukštinta 46 cm viršutinė keramikos briauna esant standartiui tvirtinimo aukščiui

#### Tiekiamas komplektas

- Tvirtinimai

Gaminio Nr.	Spalva / paviršius	B [cm]	H [cm]	T [cm]	EUR/Vnt.
500.694.01.2	balta	35,5	37	53	406,58

#### Užsakyti papildomai

- WC puodų dangtis

#### Galima derinti su

- Geberit Selnova WC puodų dangtis, tvirtinimas iš viršaus → P. 59
- Geberit Selnova WC puodų dangtis su papildoma sėdyne vaikams, tvirtinimas iš viršaus → P. 60
- Geberit AquaClean Tuma Comfort WC puodų dangtis su apiplovimo funkcija → P. 88
- Geberit AquaClean Tuma Classic WC puodų dangtis su apiplovimo funkcija → P. 90



- Atsižvelgiant į montavimo situaciją, montuojant reikia papildomai užsakyti prailgintą nuotekų jungtį 30 cm



## Geberit Selnova Comfort pastatomas WC puodas išoriniam keraminiam bakeliui, nuotakas horizontalus, paaukštintas modelis, Rimfree

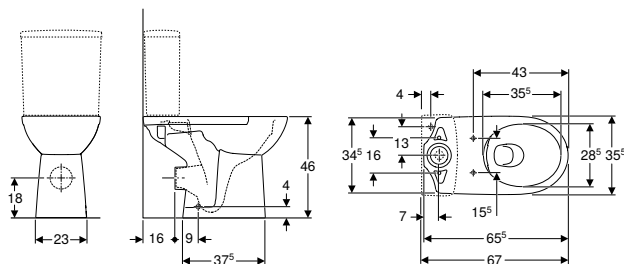

click & scan

### Naudojimo tikslai

- WC puodų keraminiams bakeliams

### Techniniai duomenys

Produkto medžiaga	Sanitarinė keramika
-------------------	---------------------

### Savybės

- Pastatoma (-as) ant grindų
- Aukštesnis sėdėjimo padėties aukštis
- Rimfree
- 1 tipas, visas vandens kiekis 6 l, pagal EN 997
- Nuotakas horizontalus
- 2 tipas pagal EN 997

### Tiekiamas komplektas

- Keraminis WC puodas
- Tvirtinimai

Gaminio Nr.	Spalva / paviršius	B [cm]	H [cm]	T [cm]	EUR/Vnt.
500.486.01.7	balta	35,5	46	65,5	205,93

### Užsakyti papildomai

- Bakelis
- WC puodų dangtis

### Galima derinti su

- Geberit Selnova Square keraminis bakelis WC puodui, dviejų kiekių nuleidimo funkcija, vandens tiekimo jungtis apačioje → P. 54
- Geberit Selnova Square keraminis bakelis WC puodui, dviejų kiekių nuleidimo funkcija, šoniniu pajungimu, apsukamas, skirtas Rimfree WC puodui → P. 52
- Geberit Selnova Comfort sėdynė WC puodui, žmonėms su negalia, antibakterinė, tvirtinama iš viršaus → P. 69
- Geberit Selnova Comfort WC puodų dangtis žmonėms su negalia, antibakterinis, tvirtinamas iš viršaus → P. 67
- Geberit Selnova Comfort WC puodų dangtis, atvira sėdynė WC puodui, žmonėms su negalia, antibakterinis, tvirtinimas iš apačios → P. 68
- Geberit Selnova Comfort sėdynė WC puodui, žmonėms su negalia, tvirtinimas iš apačios → P. 69
- Geberit Selnova Comfort sėdynė WC puodui, žmonėms su negalia, antibakterinė, tvirtinama iš apačios → P. 68
- Geberit Selnova Comfort WC puodų dangtis žmonėms su negalia, antibakterinis, tvirtinimas iš apačios → P. 67

### Priedai

- Priedų apžvalga – Geberit Selnova Comfort WC puodai su nuotekų jungtimis → P. 77

### Geberit Selnova Comfort pastatomas WC puodas išoriniam keraminiam bakeliui, nuotakas horizontalus, paaukštintas modelis

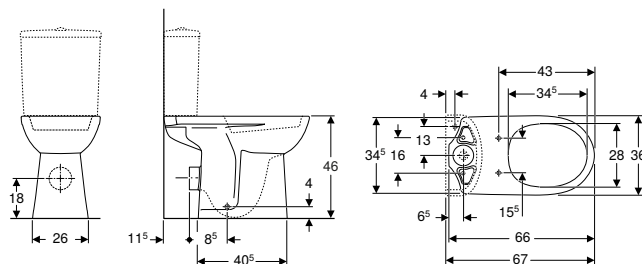

click & scan

#### Naudojimo tikslai

- WC puodų keraminiams bakeliams

#### Techniniai duomenys

Produkto medžiaga

Sanitarinė keramika

#### Savybės

- Pastatoma (-as) ant grindų
- Su vidiniu apvadu
- Nuotakas horizontalus
- Aukštesnis sėdėjimo padėties aukštis

#### Tiekiamas komplektas

- Keraminis WC puodas
- Tvirtinimai

Gaminio Nr.	Spalva / paviršius	B [cm]	H [cm]	T [cm]	EUR/Vnt.
500.284.01.5	balta	36	46	66	176,29

#### Užsakyti papildomai

- Bakelis
- WC puodų dangtis

#### Galima derinti su

- Geberit Selnova Square keraminis bakelis WC puodui, dviejų kiekių nuleidimo funkcija, vandens tiekimo jungtis apačioje → P. 54
- Geberit Selnova Square keraminis bakelis WC puodui, dviejų kiekių nuleidimo funkcija, vandens tiekimo jungtis viršuje → P. 53
- Geberit Selnova keraminis bakelis WC puodui, dviejų kiekių nuleidimo funkcija, vandens tiekimo jungtis viršuje → P. 52
- Geberit Selnova keraminis bakelis WC puodui, dviejų kiekių nuleidimo funkcija, vandens tiekimo jungtis apačioje → P. 51
- Geberit Selnova Comfort WC puodų dangtis, atvira sėdynė WC puodui, žmonėms su negalia, antibakterinis, tvirtinimas iš apačios → P. 68
- Geberit Selnova Comfort WC puodų dangtis žmonėms su negalia, antibakterinis, tvirtinimas iš viršaus → P. 67
- Geberit Selnova Comfort WC puodų dangtis žmonėms su negalia, antibakterinis, tvirtinimas iš apačios → P. 69
- Geberit Selnova Comfort sėdynė WC puodui, žmonėms su negalia, antibakterinė, tvirtinima iš viršaus → P. 69
- Geberit Selnova Comfort sėdynė WC puodui, žmonėms su negalia, tvirtinimas iš apačios → P. 69
- Geberit Selnova Comfort sėdynė WC puodui, žmonėms su negalia, antibakterinė, tvirtinima iš apačios → P. 68

#### Priedai

- Priedų apžvalga – Geberit Selnova Comfort WC puodai su nuotekų jungtimis → P. 77

## Pailginti vertikalojo nuplovimo WC puodai

### Geberit Selnova Comfort pakabinamas WC puodas Premium, prailgintas modelis, pusiau uždara forma, žmonėms su negalia, Rimfree

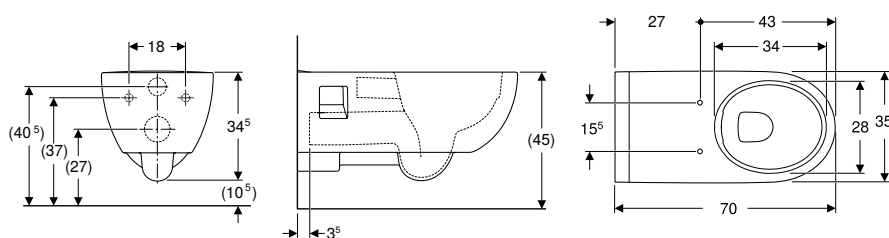

click & scan

#### Naudojimo tikslai

- Potinkiniams bakeliams
- Slėginėms vandens nuleidimo sistemoms

#### Savybės

- Pakabinama (-as)
- Rimfree
- Žmonėms su negalia
- 1 tipas, visas vandens kiekis 6 / 5 / 4 l, pagal EN 997
- 2 tipas pagal EN 997
- Nuplauna su 4 l
- Pusiau uždara forma
- Prailgintas modelis



#### Techniniai duomenys

Produkto medžiaga	Sanitarinė keramika
-------------------	---------------------

#### Tiekiamas komplektas

- Keraminis WC puodas
- Prailginta nuotekų jungtis

Gaminio Nr.	Spalva / paviršius	B [cm]	H [cm]	T [cm]	EUR/Vnt.
500.693.01.2	balta	35,5	34,5	70	406,58

#### Užsakyti papildomai

- WC puodų dangtis

#### Galima derinti su

- Geberit Selnova Comfort WC puodų dangtis žmonėms su negalia, antibakterinis, tvirtinamas iš viršaus → P. 67
- Geberit Selnova Comfort sėdynė WC puodui, žmonėms su negalia, antibakterinė, tvirtinama iš viršaus → P. 69

## Geberit Selnova Comfort pakabinamas WC puodas, prailgintas modelis, žmonėms su negalia, Rimfree

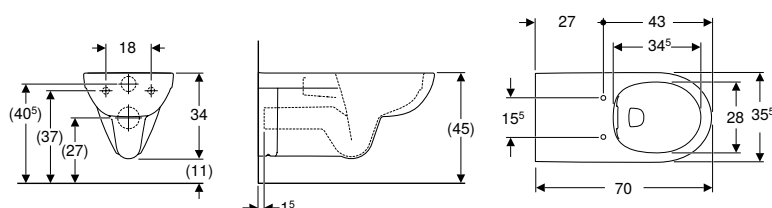

#### Naudojimo tikslai

- Potinkiniams bakeliams
- Slėginėms vandens nuleidimo sistemoms
- Tinka naudoti asmenims judantiems su neįgaliojo vežimėliu

#### Techniniai duomenys

Produkto medžiaga	Sanitarinė keramika
-------------------	---------------------

#### Savybės

- Pakabinama (-as)
- Rimfree
- Žmonėms su negalia
- 1 tipas, visas vandens kiekis 6 / 4 l, pagal EN 997
- 2 tipas pagal EN 997
- Nuplauna su 4 l
- Prailgintas modelis

#### Tiekiamas komplektas

- Keraminis WC puodas

Gaminio Nr.	Spalva / paviršius	B [cm]	H [cm]	T [cm]	EUR/Vnt.
501.046.00.7	balta	35,5	34	70	313,74

#### Užsakyti papildomai

- WC puodų dangtis
- Prailginta nuotekų jungtis

#### Galima derinti su

- Geberit Selnova Comfort WC puodų dangtis žmonėms su negalia, antibakterinis, tvirtinamas iš viršaus → P. 67
- Geberit Selnova Comfort WC puodų dangtis, atvira sėdynė WC puodui, žmonėms su negalia, antibakterinis, tvirtinimas iš apačios → P. 68
- Geberit Selnova Comfort WC puodų dangtis žmonėms su negalia, antibakterinis, tvirtinimas iš apačios → P. 67
- Geberit Selnova Comfort sėdynė WC puodui, žmonėms su negalia, antibakterinė, tvirtinama iš viršaus → P. 69
- Geberit Selnova Comfort sėdynė WC puodui, žmonėms su negalia, antibakterinė, tvirtinama iš apačios → P. 68
- Geberit Selnova Comfort sėdynė WC puodui, žmonėms su negalia, tvirtinimas iš apačios → P. 69

#### Priedai

- Geberit prailgintas pajungimo rinkinys pakabinamam WC puodui, 30 cm → P. 265



- Atsižvelgiant į montavimo situaciją, montuojant reikia papildomai užsakyti prailgintą nuotekų jungtį 30 cm

## Geberit Selnova Comfort pakabinamas WC puodas, prailgintas modelis, žmonėms su negalia, Rimfree

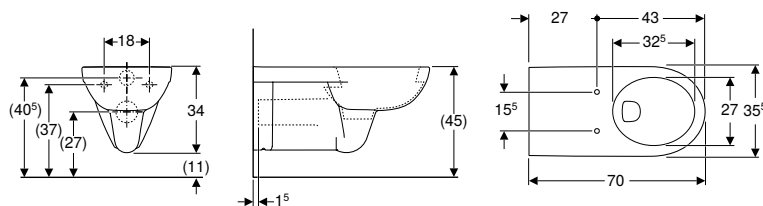

click & scan

### Naudojimo tikslai

- Potinkiniams bakeliams
- Slėginėms vandens nuleidimo sistemoms
- Tinka naudoti asmenims judantiems su neįgaliojo vežimėliu

### Techniniai duomenys

Produkto medžiaga	Sanitarinė keramika
-------------------	---------------------

### Savybės

- Pakabinama (-as)
- Su vidiniu apvadu
- Žmonėms su negalia
- 1 tipas, visas vandens kiekis 6 / 4 l, pagal EN 997
- 2 tipas pagal EN 997
- Nuplauna su 4 l
- Prailgintas modelis

### Tiekiamas komplektas

- Keraminis WC puodas

Gaminio Nr.	Spalva / paviršius	B [cm]	H [cm]	T [cm]	EUR/Vnt.
501.044.00.7	balta	35,5	34	70	256,71

### Užsakyti papildomai

- WC puodų dangtis

### Galima derinti su

- Geberit Selnova Comfort WC puodų dangtis žmonėms su negalia, antibakterinis, tvirtinamas iš viršaus → P. 67
- Geberit Selnova Comfort WC puodų dangtis, atvira sėdynė WC puodui, žmonėms su negalia, antibakterinis, tvirtinimas iš apačios → P. 68
- Geberit Selnova Comfort WC puodų dangtis žmonėms su negalia, antibakterinis, tvirtinimas iš apačios → P. 67
- Geberit Selnova Comfort sėdynė WC puodui, žmonėms su negalia, antibakterinė, tvirtinama iš viršaus → P. 69
- Geberit Selnova Comfort sėdynė WC puodui, žmonėms su negalia, antibakterinė, tvirtinama iš apačios → P. 68
- Geberit Selnova Comfort sėdynė WC puodui, žmonėms su negalia, tvirtinimas iš apačios → P. 69



- Atsižvelgiant į montavimo situaciją, montuojant reikia papildomai užsakyti prailgintą nuotekų jungtį 30 cm

## Geberit Selnova Comfort Square pakabinamas WC puodas, prailgintas modelis, žmonėms su negalia, Rimfree

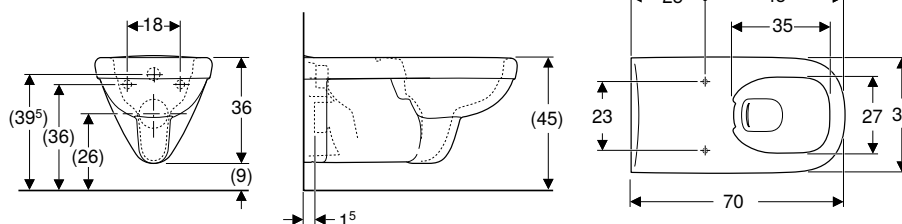

click & scan

### Naudojimo tikslai

- Potinkiniams bakeliams
- Slėginėms vandens nuleidimo sistemoms

### Techniniai duomenys

Produkto medžiaga	Sanitarinė keramika
-------------------	---------------------

### Tiekiamas komplektas

- Keraminis WC puodas
- Prailginta nuotekų jungtis

### Savybės

- Pakabinama (-as)
- Rimfree
- Žmonėms su negalia
- 1 tipas, visas vandens kiekis 6 / 5 l, pagal EN 997
- 2 tipas pagal EN 997
- Nuplauna su 4,5 l
- Prailgintas modelis
- Keraminė nuosklemba nuo šoninio WC puodų sėdynė nuslydimu
- Kampuotų formų dizainas

Gaminio Nr.	Spalva / paviršius	B [cm]	H [cm]	T [cm]	EUR/Vnt.
500.791.01.7	balta	39	36	70	460,47

### Užsakyti papildomai

- WC puodų dangtis



**Galima derinti su**

- Geberit Selnova Comfort Square WC puodų dangtis, žmonėms su negalia, antibakterinis, tvirtinimas iš apačios → P. 68

## Comfort WC puodų dangčiai

### WC puodų dangčiai

#### Geberit Selnova Comfort WC puodų dangtis žmonėms su negalia, antibakterinis, tvirtinimas iš apačios

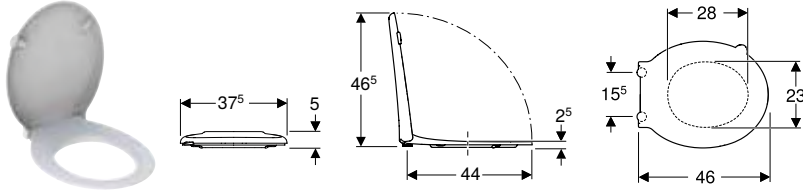

click & scan

**Techniniai duomenys**

Produkto medžiaga	Duroplastas
Tvirtinimo atstumas	15,5 cm

**Tiekiamas komplektas**

- WC puodų dangtis

**Savybės**

- Žmonėms su negalia
- Antibakterinis
- Lankstų velenas iš nerūdijančio plieno, ištisinis
- Uždaro tipo WC puodų dangtis dengiantis sėdyne

Gaminio Nr.	Spalva / paviršius	Greito nuėmimo vyriai	Švelnaus uždarymo mechanizmas	Tvirtinimas	Lankstų medžiaga	EUR/Vnt.
500.133.00.1	balta	ne	ne	iš apačios	Nerūdijantysis plienas	115,00

**Galima derinti su**

- Geberit Selnova Comfort pakabinamas WC puodas, prailgintas modelis, žmonėms su negalia, Rimfree → P. 65
- Geberit Selnova Comfort pakabinamas WC puodas, prailgintas modelis, žmonėms su negalia, Rimfree → P. 66
- Geberit Selnova Comfort pastatomas WC puodas išoriniam keraminiam bakeliui, nuotakas horizontalus, paaukštintas modelis, Rimfree → P. 63
- Geberit Selnova Comfort pastatomas WC puodas išoriniam keraminiam bakeliui, nuotakas horizontalus, paaukštintas modelis → P. 64

#### Geberit Selnova Comfort WC puodų dangtis žmonėms su negalia, antibakterinis, tvirtinamas iš viršaus

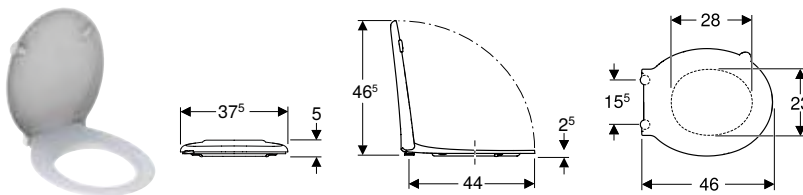

click & scan

**Techniniai duomenys**

Produkto medžiaga	Duroplastas
Tvirtinimo atstumas	15,5 cm

**Tiekiamas komplektas**

- WC puodų dangtis

**Savybės**

- Žmonėms su negalia
- Antibakterinis
- Lankstų velenas iš nerūdijančio plieno, ištisinis
- Uždaro tipo WC puodų dangtis dengiantis sėdyne

Gaminio Nr.	Spalva / paviršius	Greito nuėmimo vyriai	Švelnaus uždarymo mechanizmas	Tvirtinimas	Lankstų medžiaga	EUR/Vnt.
501.559.01.1	balta	ne	ne	iš viršaus	Nerūdijantysis plienas	101,03

**Galima derinti su**

- Geberit Selnova Comfort pakabinamas WC puodas Premium, prailgintas modelis, pusiau uždara forma, žmonėms su negalia, Rimfree → P. 64
- Geberit Selnova Comfort pakabinamas WC puodas, prailgintas modelis, žmonėms su negalia, Rimfree → P. 65
- Geberit Selnova Comfort pakabinamas WC puodas, prailgintas modelis, žmonėms su negalia, Rimfree → P. 66
- Geberit Selnova Comfort pastatomas WC puodas išoriniam keraminiam bakeliui, nuotakas horizontalus, paaukštintas modelis, Rimfree → P. 63
- Geberit Selnova Comfort pastatomas WC puodas išoriniam keraminiam bakeliui, nuotakas horizontalus, paaukštintas modelis → P. 64



## Geberit Selnova Comfort WC puodų dangtis, atvira sėdynė WC puodui, žmonėms su negalia, antibakterinis, tvirtinimas iš apačios

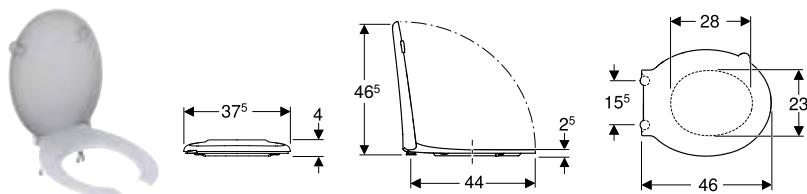

click & scan

### Techniniai duomenys

Produkto medžiaga	Duroplastas
Tvirtinimo atstumas	15,5 cm

### Savybės

- Žmonėms su negalia
- Antibakterinis
- Lankstų velenas iš nerūdijančio plieno, ištisinis
- Uždaro tipo WC puodų dangtis dengiantis sėdynę
- Atvira sėdynė WC puodui

### Tiekiamas komplektas

- WC puodų dangtis

Gaminio Nr.	Spalva / paviršius	Greito nuėmimo vyriai	Švelnaus uždarymo mechanizmas	Tvirtinimas	Lankstų medžiaga	EUR/Vnt.
502.791.00.1	balta / blizgus	ne	ne	iš apačios	Nerūdijantysis plienas	121,03

### Galima derinti su

- Geberit Selnova Comfort pakabinamas WC puodas, prailgintas modelis, žmonėms su negalia, Rimfree → P. 65
- Geberit Selnova Comfort pakabinamas WC puodas, prailgintas modelis, žmonėms su negalia, Rimfree → P. 66
- Geberit Selnova Comfort pastatomas WC puodas išoriniam keraminiam bakeliui, nuotakas horizontalus, paaukštintas modelis, Rimfree → P. 63
- Geberit Selnova Comfort pastatomas WC puodas išoriniam keraminiam bakeliui, nuotakas horizontalus, paaukštintas modelis → P. 64

## Geberit Selnova Comfort Square WC puodų dangtis, žmonėms su negalia, antibakterinis, tvirtinimas iš apačios

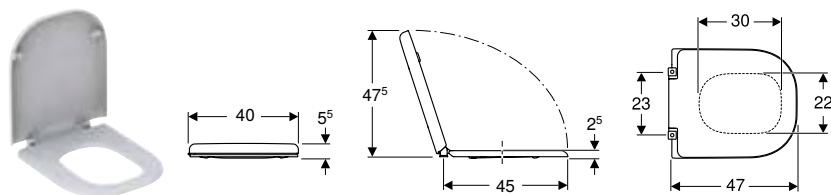

click & scan

### Techniniai duomenys

Produkto medžiaga	Duroplastas
Tvirtinimo atstumas	23 cm

### Savybės

- Žmonėms su negalia
- Antibakterinis
- Lankstų velenas iš nerūdijančio plieno, ištisinis
- Nuožulnūs buferiai, išsikišę į keraminio unitazo nuožulniąją dalį, neleidžia WC puodų dangčiui slysti į šoną
- Uždaro tipo WC puodų dangtis dengiantis sėdynę
- Kampuotų formų dizainas

### Tiekiamas komplektas

- WC puodų dangtis

Gaminio Nr.	Spalva / paviršius	Greito nuėmimo vyriai	Švelnaus uždarymo mechanizmas	Tvirtinimas	Lankstų medžiaga	EUR/Vnt.
500.793.01.1	balta	ne	ne	iš apačios	Nerūdijantysis plienas	145,45

### Galima derinti su

- Geberit Selnova Comfort Square pakabinamas WC puodas, prailgintas modelis, žmonėms su negalia, Rimfree → P. 66

## WC puodų sėdynės

## Geberit Selnova Comfort sėdynė WC puodui, žmonėms su negalia, antibakterinė, tvirtinama iš apačios

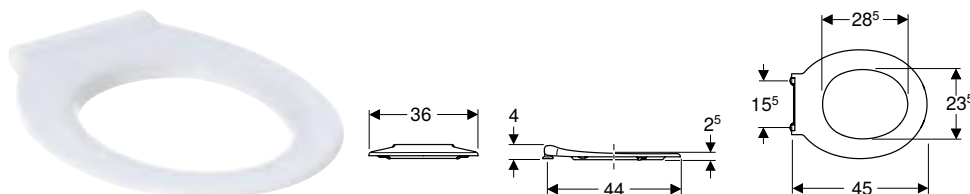

click & scan

### Techniniai duomenys

Produkto medžiaga	Duroplastas
Tvirtinimo atstumas	15,5 cm

### Tiekiamas komplektas

- Sėdynė WC puodui



#### Savybės

- Žmonėms su negalia
- Antibakterinis
- Su šarnyrų velenu

Gaminio Nr.	Spalva / paviršius	Greito nuėmimo vyriai	Švelnaus uždarymo mechanizmas	Tvirtinimas	Lankstų medžiaga	EUR/Vnt.
500.134.01.1	balta	ne	ne	iš apačios	Nerūdijantysis plienas	84,75

#### Galima derinti su

- Geberit Selnova Comfort pakabinamas WC puodas, prailgintas modelis, žmonėms su negalia, Rimfree → P. 65
- Geberit Selnova Comfort pakabinamas WC puodas, prailgintas modelis, žmonėms su negalia, Rimfree → P. 66
- Geberit Selnova Comfort pastatomas WC puodas išoriniam keraminiam bakeliui, nuotakas horizontalus, paaukštintas modelis, Rimfree → P. 63
- Geberit Selnova Comfort pastatomas WC puodas išoriniam keraminiam bakeliui, nuotakas horizontalus, paaukštintas modelis → P. 64

## Geberit Selnova Comfort sėdynė WC puodui, žmonėms su negalia, antibakterinė, tvirtinama iš viršaus

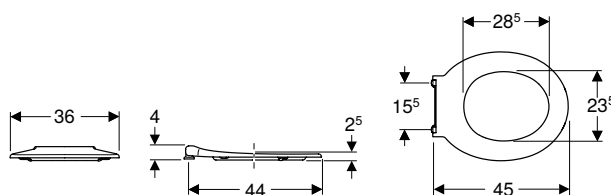

click & scan

#### Techniniai duomenys

Produkto medžiaga	Duroplastas
Tvirtinimo atstumas	15,5 cm

#### Tiekiamas komplektas

- Sėdynė WC puodui

#### Savybės

- Žmonėms su negalia
- Antibakterinis
- Lankstų velenas iš nerūdijančio plieno, ištisinis

Gaminio Nr.	Spalva / paviršius	Greito nuėmimo vyriai	Švelnaus uždarymo mechanizmas	Tvirtinimas	Lankstų medžiaga	EUR/Vnt.
501.558.01.1	balta	ne	ne	iš viršaus	Nerūdijantysis plienas	74,42

#### Galima derinti su

- Geberit Selnova Comfort pakabinamas WC puodas Premium, prailgintas modelis, pusiau uždara forma, žmonėms su negalia, Rimfree → P. 64
- Geberit Selnova Comfort pakabinamas WC puodas, prailgintas modelis, žmonėms su negalia, Rimfree → P. 65
- Geberit Selnova Comfort pakabinamas WC puodas, prailgintas modelis, žmonėms su negalia, Rimfree → P. 66
- Geberit Selnova Comfort pastatomas WC puodas išoriniam keraminiam bakeliui, nuotakas horizontalus, paaukštintas modelis, Rimfree → P. 63
- Geberit Selnova Comfort pastatomas WC puodas išoriniam keraminiam bakeliui, nuotakas horizontalus, paaukštintas modelis → P. 64

## Geberit Selnova Comfort sėdynė WC puodui, žmonėms su negalia, tvirtinimas iš apačios

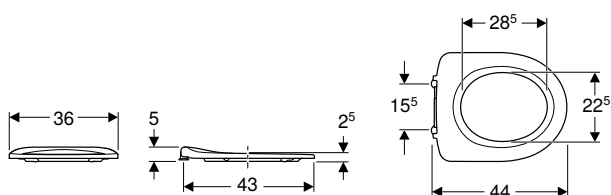

click & scan

#### Techniniai duomenys

Produkto medžiaga	Duroplastas
Tvirtinimo atstumas	15,5 cm

#### Tiekiamas komplektas

- Sėdynė WC puodui

#### Savybės

- Žmonėms su negalia
- Su šarnyrų velenu

Gaminio Nr.	Spalva / paviršius	Greito nuėmimo vyriai	Švelnaus uždarymo mechanizmas	Tvirtinimas	Lankstų medžiaga	EUR/Vnt.
500.340.01.1	balta / plastikas	ne	ne	iš apačios	Nerūdijantysis plienas	87,79

#### Galima derinti su

- Geberit Selnova Comfort pakabinamas WC puodas, prailgintas modelis, žmonėms su negalia, Rimfree → P. 65
- Geberit Selnova Comfort pakabinamas WC puodas, prailgintas modelis, žmonėms su negalia, Rimfree → P. 66
- Geberit Selnova Comfort pastatomas WC puodas išoriniam keraminiam bakeliui, nuotakas horizontalus, paaukštintas modelis, Rimfree → P. 63
- Geberit Selnova Comfort pastatomas WC puodas išoriniam keraminiam bakeliui, nuotakas horizontalus, paaukštintas modelis → P. 64

## Vaikiški WC puodų dangčiai

### WC puodų dangčiai

#### Geberit Selnova WC puodų dangtis su papildoma sėdyne vaikams, tvirtinimas iš viršaus

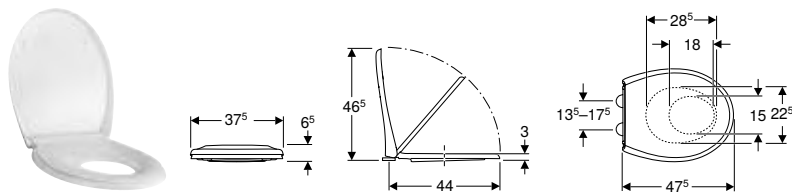

click & scan

#### Techniniai duomenys

Produkto medžiaga	Duroplastas
Tvirtinimo atstumas	13,5–17,5 cm

#### Tiekiamas komplektas

- WC puodų dangtis

#### Savybės

- Uždaro tipo WC puodų dangtis dengiantis sėdyne
- Papildoma atlenkiama sėdynė vaikams
- Integruoti magnetai apsaugo vaikišką WC puodo sėdynę nuo nuslydimo

Gaminio Nr.	Spalva / paviršius	Greito nuėmimo vyriai	Švelnaus uždarymo mechanizmas	Tvirtinimas	Lankstų medžiaga	EUR/Vnt.
500.339.01.1	balta / blizgus	taip		taip	iš viršaus Chromuotas žalvaris	121,07

#### Galima derinti su

- Geberit Selnova pakabinamas WC puodas Premium, uždara forma, Rimfree → P. 35
- Geberit Selnova pakabinamas WC puodas, paaukštintas modelis, uždara forma, Rimfree → P. 62
- Geberit Selnova pakabinamas WC puodas Premium, pusiau uždara forma, Rimfree → P. 36
- Geberit Selnova pakabinamas WC puodas, Rimfree → P. 36
- Geberit Selnova pakabinamas WC puodas → P. 37
- Geberit Selnova pastatomas WC puodas Premium, prigludžiamas prie sienos, universalus nuotakas, uždara forma, Rimfree → P. 50
- Geberit Selnova pastatomas WC puodas išoriniam keraminiam bakeliui, universalus nuotakas, dengtas, pusiau uždara forma, Rimfree → P. 40
- Geberit Selnova pastatomas WC puodas išoriniam keraminiam bakeliui, nuotakas horizontalus, pusiau uždara forma, Rimfree → P. 41
- Geberit Selnova pastatomas WC puodas išoriniam keraminiam bakeliui, nuotakas horizontalus, pusiau uždara forma → P. 42
- Geberit Selnova pastatomas WC puodas išoriniam keraminiam bakeliui, vertikalus nuotakas, pusiau uždara forma → P. 43
- Geberit Selnova pastatomas WC puodas išoriniam keraminiam bakeliui, nuotakas horizontalus, Rimfree → P. 42
- Geberit Selnova pastatomas WC puodas išoriniam keraminiam bakeliui, nuotakas horizontalus → P. 44
- Geberit Selnova pastatomas WC puodas išoriniam keraminiam bakeliui, vertikalus nuotakas → P. 44

## Priedai

#### Priedų apžvalga – Geberit Acanto WC puodai su nuotekų jungtimis







Geberit Lietuva, Parengta: Gruodis 2023

		Geberit Acanto pastatomas WC puodas, paaukštintas modelis, prigludžiamas prie sienos, uždara forma, Rimfree	
Balta		500.602.01.2	
		<p>→ P. 75</p>	
Geberit nuotekų pajungimo rinkinys pastatomiems WC puodams	131.015.11.1		X = 50-105 mm
Geberit nuotekų jungties alkūnė 90°	152.610.11.1		X = 65 mm

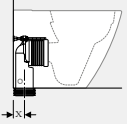







Priedų apžvalga – Geberit iCon Square keraminiai unitazai su jungiamaisiais vamzdžiais

Geberit Lietuva, Parengta: Sausis 2024

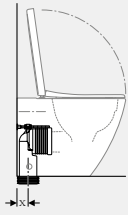
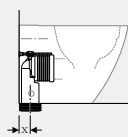
				Geberit iCon Square pastatomas WC puodas, priglaudžiamas prie sienos, uždara forma, Rimfree
Balta				211910000
				 <p>→ P. 49</p>
Geberit nuotekų pajungimo rinkinys pastatomiems WC puodams	131.015.11.1		→ P. 178	X = 50-115 mm
Geberit P formos nuotekų jungties rinkinys pastatomam WC puodui	131.081.11.1		→ P. 180	X = 150-165 mm
Geberit nuotekų pajungimo rinkinys pastatomiems WC puodams	131.082.16.1		→ P. 180	
Geberit jungiamosios alkūnės 90°, su ilginamuoju elementu, rinkinys	152.647.00.1		→ P. 259	
Geberit nuotekų jungties alkūnė 90°	152.610.11.1		→ P. 259	X = 77 mm

### Priedų apžvalga – Geberit iCon keraminiai unitazai su jungiamaisiais vamzdžiais







Geberit Lietuva, Parengta: Sausis 2024

				Geberit iCon pastatomo WC puodo rinkinys, priglaudžiamas prie sienos, uždara forma, Rimfree, su WC puodo dangčiu	Geberit iCon pastatomas WC puodas, priglaudžiamas prie sienos, uždara forma, Rimfree
Balta				502.383.JT.1	502.382.00.1
					
				→ P. 48	→ P. 48
Geberit nuotekų pajungimo rinkinys pastatomiems WC puodams	131.015.11.1		→ P. 178	X = 75-155 mm	X = 75-155 mm
Geberit P formos nuotekų jungties rinkinys pastatomam WC puodui	131.081.11.1		→ P. 180	X = 160-185 mm	X = 160-185 mm
Geberit nuotekų pajungimo rinkinys pastatomiems WC puodams	131.082.16.1		→ P. 180	X = 70-95 mm	X = 70-95 mm
Geberit jungiamosios alkūnės 90°, su ilginamuoju elementu, rinkinys	152.647.00.1		→ P. 259	X = 60-85 mm	X = 60-85 mm
Geberit nuotekų jungties alkūnė 90°	152.610.11.1		→ P. 259	X = 115 mm	X = 115 mm

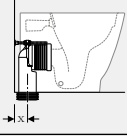

Priedų apžvalga – Geberit Smyle WC puodai su nuotekų jungtimis

Geberit Lietuva, Parengta: Sausis 2024

				Geberit Smyle Square	
				Geberit Smyle Square pastatomas WC puodas, priglaudžiamas prie sienos, uždara forma, Rimfree	
Balta				500.840.00.1	
				 <p>→ P. 50</p>	
Geberit nuotekų pajungimo rinkinys pastatomiems WC puodams	131.015.11.1		→ P. 178	X = 50-115 mm	
Geberit P formos nuotekų jungties rinkinys pastatomam WC puodui	131.081.11.1		→ P. 180		
Geberit nuotekų pajungimo rinkinys pastatomiems WC puodams	131.082.16.1		→ P. 180		
Geberit jungiamosios alkūnės 90°, su ilginamuoju elementu, rinkinys	152.647.00.1		→ P. 259		
Geberit nuotekų jungties alkūnė 90°	152.610.11.1		→ P. 259	X = 55 mm	

### Priedų apžvalga – Geberit Selnova WC puodai su nuotekų jungtimis

Geberit Lietuva, Parengta: Sausis 2024

				Geberit Selnova pastatomas WC puodas Premium, priglaudžiamas prie sienos, universalus nuotakas, uždara forma, Rimfree	Geberit Selnova pastatomas WC puodas išoriniam keraminiam bakeliui, nuotakas horizontalus	Geberit Selnova pastatomas WC puodas išoriniam keraminiam bakeliui, nuotakas horizontalus, pusiau uždara forma	Geberit Selnova pastatomas WC puodas išoriniam keraminiam bakeliui, universalus nuotakas, dengtas, pusiau uždara forma, Rimfree	Geberit Selnova pastatomas WC puodas išoriniam keraminiam bakeliui, nuotakas horizontalus, pusiau uždara forma, Rimfree	Geberit Selnova pastatomas WC puodas išoriniam keraminiam bakeliui, nuotakas horizontalus, Rimfree
Balta				502.036.00.1	500.282.01.5	500.287.01.7	500.488.01.7	500.285.01.7	500.283.01.5
				→ P. 50	→ P. 44	→ P. 42	→ P. 40	→ P. 41	→ P. 42
Geberit nuotekų pajungimo rinkinys pastatomiems WC puodams	131.015.11.1		→ P. 178	X = 50-105 mm	X = 50-135 mm	X = 50-110 mm	X = 145-230 mm	X = 50-100 mm	X = 50-100 mm
Geberit P formos nuotekų jungties rinkinys pastatomam WC puodui	131.081.11.1		→ P. 180				X = 180-275 mm		
Geberit nuotekų pajungimo rinkinys pastatomiems WC puodams	131.082.16.1		→ P. 180		X = 70-80 mm		X = 70-170 mm		
Geberit jungiamosios alkūnės 90°, su ilginamuoju elementu, rinkinys	152.647.00.1		→ P. 259				X = 60-160 mm		
Geberit nuotekų jungties alkūnė 90°	152.610.11.1		→ P. 259	X = 70 mm	X = 100 mm	X = 65 mm	X = 180 mm	X = 70 mm	X = 75 mm



Priedų apžvalga – Geberit Selnova Square WC puodai su nuotekų jungtimis

Geberit Lietuva, Parengta: Sausis 2024

				Geberit Selnova Square pastatomas WC puodas išoriniam keraminiam bakeliui, priglaudžiamas prie sienos, universalus nuotakas, pusiau uždara forma, Rimfree	Geberit Selnova Square pastatomas WC puodas išoriniam keraminiam bakeliui, nuotakas horizontalus, pusiau uždara forma, Rimfree
Balta				500.489.01.7	501.563.01.7
				→ P. 45	→ P. 46
Geberit nuotekų pajungimo rinkinys pastatomiems WC puodams	131.015.11.1		→ P. 178	X = 145-215 mm	X = 50-125 mm
Geberit P formos nuotekų jungties rinkinys pastatomam WC puodui	131.081.11.1		→ P. 180	X = 165-265 mm	
Geberit nuotekų pajungimo rinkinys pastatomiems WC puodams	131.082.16.1		→ P. 180	X = 70-150 mm	
Geberit jungiamosios alkūnės 90°, su ilginamuoju elementu, rinkinys	152.647.00.1		→ P. 259	X = 60-125 mm	
Geberit nuotekų jungties alkūnė 90°	152.610.11.1		→ P. 259	X = 185 mm	X = 85 mm







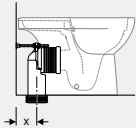

## WC puodai ir WC puodų dangčiai

Priedai  
WC puodų dangčiai

### Priedų apžvalga – Geberit Selnova Compact WC puodai su nuotekų jungtimis





Geberit Lietuva, Parengta: Sausis 2024

				Geberit Selnova Compact pastatomas WC puodas išoriniam keraminiam bakeliui, universalus nuotakas, pusiau uždara forma, kompaktiškas ilgis, Rimfree
Balta				500.478.01.7
				
				→ P. 46
Geberit nuotekų pajungimo rinkinys pastatomiems WC puodams	131.015.11.1		→ P. 178	X = 115-190 mm
Geberit P formos nuotekų jungties rinkinys pastatomam WC puodui	131.081.11.1		→ P. 180	X = 150-240 mm
Geberit nuotekų pajungimo rinkinys pastatomiems WC puodams	131.082.16.1		→ P. 180	X = 70-135 mm
Geberit jungiamosios alkūnės 90°, su ilginamuoju elementu, rinkinys	152.647.00.1		→ P. 259	X = 60-120 mm
Geberit nuotekų jungties alkūnė 90°	152.610.11.1		→ P. 259	X = 155 mm

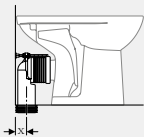
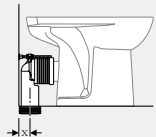

Priedų apžvalga – Geberit Selnova Comfort WC puodai su nuotekų jungtimis

Geberit Lietuva, Parengta: Sausis 2024

Geberit Lietuva, Parengta: Sausis 2024				Geberit Selnova Comfort pastatomas WC puodas išoriniam keraminiam bakeliui, nuotakas horizontalus, paaukštintas modelis, Rimfree	Geberit Selnova Comfort pastatomas WC puodas išoriniam keraminiam bakeliui, nuotakas horizontalus, paaukštintas modelis
Balta				500.486.01.7	500.284.01.5
					
				→ P. 63	→ P. 64
Geberit nuotekų pajungimo rinkinys pastatomiems WC puodams	131.015.11.1		→ P. 178	X = 100-115 mm	X = 50-140 mm
	131.082.16.1		→ P. 180	X = 70-95 mm	X = 70-85 mm
Geberit jungiamosios alkūnės 90°, su ilginamuoju elementu, rinkinys	152.647.00.1		→ P. 259	X = 60-80 mm	
Geberit nuotekų jungties alkūnė 90°	152.610.11.1		→ P. 259	X = 115 mm	X = 95 mm





# Geberit AquaClean WC puodai su bidė funkcija

<b>WC puodai su apiplovimo funkcija</b> .....	<b>80</b>
Pakabinami WC puodai .....	80
Pastatomi WC puodai .....	86
<b>WC puodo dangčiai su apiplovimo funkcija</b> .....	<b>88</b>
Keraminiams WC puodams .....	88
<b>Priedai</b> .....	<b>93</b>
WC puodams su apiplovimo funkcija .....	93
WC puodų dangčiams ir WC puodams su apiplovimo funkcija .....	93
Eksploatacinės medžiagos .....	94

## WC puodai su apiplovimo funkcija

### Pakabinami WC puodai

#### Geberit AquaClean Mera Comfort, WC puodas su apiplovimo funkcija, pakabinamas WC puodas

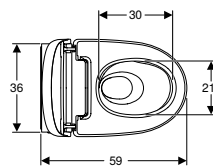
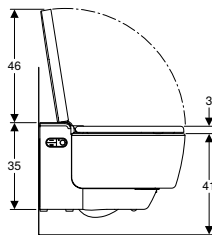
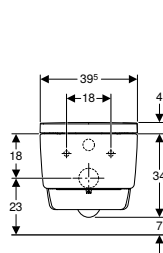

click & scan

#### Naudojimo tikslai

- Kasdieniam higieniškam naudojimui su galimybe pašalinti blogus kvapus
- Asmeninei higienai su analiniu ir moteriškos higienos purkštuku apsiplauti vandeniu

#### Techniniai duomenys

Apsaugos laipsnis	IPX4
Nominal voltage	230 V AC
Tinklo dažnis	50 Hz
Vartojamoji galia, jeigu įjungtas budėjimo režimas maks.	0,5 W
Srauto slėgis	0,5–10 bar
Darbinė temperatūra	5–40 °C
Vandens temperatūros nustatymo diapazonas	34–40 °C
Skaičiuojamasis vandens srautas	0,03 l/s
Skaičiuojamojo vandens srauto mažiausias srauto slėgis	0,5 bar
Apiplovimo trukmė	30–50 s
Tualetu puodo dangčio apkrova maks.	150 kg

#### Tiekiamas komplektas

- Vandens jungčių rinkinys, skirtas Sigma ir Omega potinkiniams bakeliams, 12 cm, montavimo aukštis 112 cm
- Srieginė elektros maitinimo jungtis
- Testinė apsauga nuo vandens taškimosi
- Kalkių šalinimo priemonė 125 ml
- Valymo rinkinys
- Prijungimo rinkinys WC puodams, Ø 90 mm
- Nuotolinio valdymo pultelis su sieniniu laikikliu ir baterija CR2032
- Tvirtinimai

#### Savybės

- Hibridinė šilto vandens sistema, suderinti šilto vandens šildytuvai ir momentinio pašildymo šildytuvai
- Analinis dvigubas purkštukas su revoliucine WhirlSpray technologija
- Atskiras moteriškos higienos bidė purkštukas neutralioje pozicijoje
- Reguliuojama purkštuko vandens temperatūra
- Purkštuko intensyvumą galima nustatyti 5 skirtingais lygiais
- Purkštuko padėtį galima nustatyti 5 skirtingais lygiais
- Reguliuojamas svyruojantis purkštukas (judant purkštukui į priekį ir atgal, masažo funkcija)
- Automatinis apiplovimo purkštuko nuplovimas šviežiu vandeniu prieš ir po naudojimo
- Automatinio nukalkinimo programa
- WC puodas su TurboFlush vandens nuleidimo technologija
- WC puodų keramika apsaugota nuo kalkių kaupimosi, speciali danga KeraTect
- Naudotojo aptikimo funkcija
- Vidinė blogų kvapų ištraukimo ir filtravimo funkcija
- Blogų kvapų ištraukimo funkcija aktyvuojama automatiškai atsėdus ant WC puodo arba nuotoliniu pulteliu
- Integruotas šilto oro džiovintuvas
- Džiovintuvo intensyvumą galima nustatyti 5 lygiais
- Reguliuojama džiovintuvo veikimo pozicija
- Reguliuojama džiovintuvo temperatūra
- WC puodų sėdynė su automatinio šildymo funkcija
- Reguliuojama WC puodų sėdynės šildymo temperatūra
- WC dangtis ir sėdynė su lėto nusileidimo funkcija SoftClosing
- WC puodų dangtis su švelnaus atidarymo funkcija
- Automatinis/bekontaktis WC puodų dangčio atidarymas bei uždarymas
- Automatinis orientacinio apšvietimo aktyvavimas
- Orientacinis apšvietimas gali būti programuojamas pasirenkant vieną iš septynių spalvų
- Funkcijos ir nustatymai reguliuojami nuotoliniu pulteliu
- Gali būti suprogramuoti keturi individualūs vartojimo profiliai
- Suderinama su Geberit Home programėle
- Vandens pajungimas kairėje WC puodo pusėje, paslėpta jungtis
- Elektros energijos jungtis dešinėje WC puodo pusėje, paslėpta jungtis
- Išorinė vandens jungtis galima kairėje WC puodų pusėje, reikalingi papildomi pajungimo priedai
- Išorinė elektros energijos jungtis galima dešinėje WC puodų pusėje, su papildomu išoriniu elektros lizdu
- Komplektuojama su garso izoliacine tarpine
- Atitinka (DIN) EN 1717 / (DIN) EN 13077

Gaminio Nr.	Spalva / paviršius	B	B1	H	T	Apsaugos klasė	Vartojamoji galia (W)	EUR/Vnt.
		[cm]	[cm]	[cm]	[cm]			
146.211.11.1	Keraminis WC puodas: baltas / KeraTect Dekoratyvinis dangtis: baltas	39,5	39,5	38	59	I	2000	6454,45
146.211.21.1	Keraminis WC puodas: baltas / KeraTect Dekoratyvinis dangtis: chromuotas, blizgus	39,5	39,5	38	59	I	2000	6600,71

#### Priedai

- Priedų apžvalga – Geberit potinkinių bakelių vandens tiekimo ir elektros jungtys



- Šiam gaminiui pridedama Geberit AquaClean kalkių šalinimo priemonė. Šios medžiagos sudėtyje yra klasifikuotų pavojingųjų medžiagų. Pastabos ir priemonės saugiam darbui su pavojingosiomis medžiagomis nurodytos adresu [www.geberit.lt](http://www.geberit.lt).



## Geberit AquaClean Mera Classic WC puodas su apiplovimo funkcija, pakabinamas WC puodas

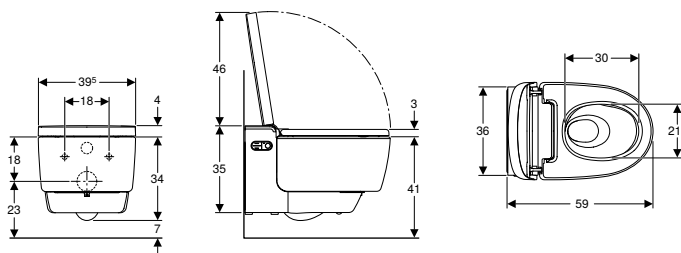

click & scan

### Naudojimo tikslai

- Kasdieniam higieniškam naudojimui su galimybe pašalinti blogus kvapus
- Asmeninei higienai su analiniu ir moteriškos higienos purkštuku apsiplauti vandeniu

### Techniniai duomenys

Apsaugos laipsnis	IPX4
Nominal voltage	230 V AC
Tinklo dažnis	50 Hz
Vartojamoji galia, jeigu įjungtas budėjimo režimas maks.	0,5 W
Srauto slėgis	0,5–10 bar
Darbinė temperatūra	5–40 °C
Vandens temperatūros nustatymo diapazonas	34–40 °C
Skaičiuojamasis vandens srautas	0,03 l/s
Skaičiuojamojo vandens srauto mažiausias srauto slėgis	0,5 bar
Apiplovimo trukmė	30–50 s
Tualetu puodo dangčio apkrova maks.	150 kg

### Tiekiamas komplektas

- Vandens jungčių rinkinys, skirtas Sigma ir Omega potinkiniams bakeliams, 12 cm, montavimo aukštis 112 cm
- Srieginė elektros maitinimo jungtis
- Testinė apsauga nuo vandens taškimosi
- Kalkių šalinimo priemonė 125 ml
- Valymo rinkinys
- Prijungimo rinkinys WC puodams, Ø 90 mm
- Nuotolinio valdymo pultelis su sieniniu laikikliu ir baterija CR2032
- Tvirtinimai

### Savybės

- Hibridinė šilto vandens sistema, suderinti šilto vandens šildytuvai ir momentinio pašildymo šildytuvai
- Analinis dvigubas purkštukas su revoliucine WhirlSpray technologija
- Atskiras moteriškos higienos bidė purkštukas neutralioje pozicijoje
- Reguluojama purkštuko vandens temperatūra
- Purkštuko intensyvumą galima nustatyti 5 skirtingais lygiais
- Purkštuko padėtį galima nustatyti 5 skirtingais lygiais
- Reguluojamas svyruojantis purkštukas (judant purkštukui į priekį ir atgal, masažo funkcija)
- Automatinis apiplovimo purkštuko nuplovimas šviežiu vandeniu prieš ir po naudojimo
- Automatinio nukalkinimo programa
- WC puodas su TurboFlush vandens nuleidimo technologija
- WC puodų keramika apsaugota nuo kalkių kaupimosi, specialia danga KeraTect
- Naudotojo aptikimo funkcija
- Vidinė blogų kvapų ištraukimo ir filtravimo funkcija
- Blogų kvapų ištraukimo funkcija aktyvuojama automatiškai atsėdus ant WC puodo arba nuotoliniu pulteliu
- Integruotas šilto oro džiovintuvas
- Džiovintuvo intensyvumą galima nustatyti 5 lygiais
- Reguluojama džiovintuvo veikimo pozicija
- Reguluojama džiovintuvo temperatūra
- WC dangtis ir sėdynė su lėto nusileidimo funkcija SoftClosing
- WC puodų dangtis su švelnaus atidarymo funkcija
- Funkcijos ir nustatymai reguliuojami nuotoliniu pulteliu
- Gali būti suprogramuoti keturi individualūs vartojimo profiliai
- Suderinama su Geberit Home programėle
- Vandens pajungimas kairėje WC puodo pusėje, paslėpta jungtis
- Elektros energijos jungtis dešinėje WC puodo pusėje, paslėpta jungtis
- Išorinė vandens jungtis galima kairėje WC puodų pusėje, reikalingi papildomi pajungimo priedai
- Išorinė elektros energijos jungtis galima dešinėje WC puodų pusėje, su papildomu išoriniu elektros lizdu
- Komplektuojama su garso izoliacine tarpine
- Atitinka (DIN) EN 1717 / (DIN) EN 13077

Gaminio Nr.	Spalva / paviršius	B [cm]	H [cm]	T [cm]	Apsaugos klasė	Vartojamoji galia (W)	EUR/Vnt.
146.201.11.1	Keraminis WC puodas: baltas / KeraTect Dekoratyvinis dangtis: balta	39,5	38	59	I	2000	5414,49
146.201.21.1	Keraminis WC puodas: baltas / KeraTect Dekoratyvinis dangtis: chromuotas, blizgus	39,5	38	59	I	2000	5563,45

### Priedai

- Priedų apžvalga – Geberit potinkinių bakelių vandens tiekimo ir elektros jungtys



- Šiam gaminiui pridedama Geberit AquaClean kalkių šalinimo priemonė. Šios medžiagos sudėtyje yra klasifikuotų pavojingųjų medžiagų. Pastabos ir priemonės saugiam darbui su pavojingosiomis medžiagomis nurodytos adresu [www.geberit.lt](http://www.geberit.lt).

## Geberit AquaClean Sela WC puodas su apiplovimo funkcija, pakabinamas WC puodas

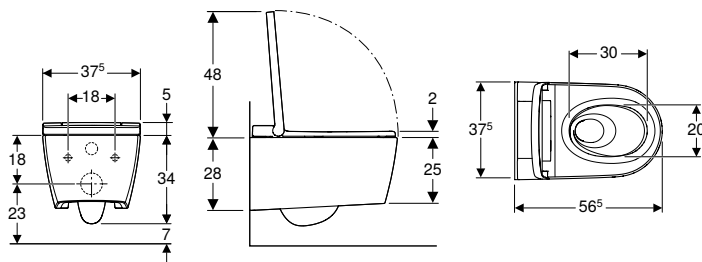

click & scan

### Naudojimo tikslai

- Kasdieniniam higieniškam WC puodo naudojimui
- Asmeninei higienai su analiniu ir moteriškos higienos purkštuku apsiplauti vandeniu

### Techniniai duomenys

Apsaugos laipsnis	IPX4
Nominal voltage	230 V AC
Tinklo dažnis	50 Hz
Vartojamoji galia, jeigu įjungtas budėjimo režimas maks.	0,5 W
Srauto slėgis	0,5–10 bar
Darbinė temperatūra	5–40 °C
Vandens temperatūros nustatymo diapazonas	34–40 °C
Skaičiuojamasis vandens srautas	0,02 l/s
Skaičiuojamojo vandens srauto mažiausias srauto slėgis	0,5 bar
Apiplovimo trukmė	50 s
Tualetu puodo dangčio apkrova maks.	150 kg

### Tiekiamas komplektas

- Vandens jungčių rinkinys, skirtas Sigma ir Omega potinkiniams bakeliams, 12 cm, montavimo aukštis 112 cm
- Srieginė elektros maitinimo jungtis
- Garso izoliacinės tarpinės komplektas
- Testinė apsauga nuo vandens taškimosi
- Kalkių šalinimo priemonė 125 ml
- Valymo rinkinys
- Prijungimo rinkinys WC puodams, Ø 90 mm
- Nuotolinio valdymo pultelis su sieniniu laikikliu ir baterija CR2032
- Tvirtinimai

### Savybės

- Vanduo šildomas integruotu momentiniu vandens šildytuvu
- Analinis purkštukas su WhirlSpray apiplovimo technologija
- Atskiras moteriškos higienos bidė purkštukas neutralioje pozicijoje
- Reguliuojama purkštuko vandens temperatūra
- Purkštuko intensyvumą galima nustatyti 5 skirtingais lygiais
- Purkštuko padėtį galima nustatyti 5 skirtingais lygiais
- Reguliuojamas svyruojantis purkštukas (judant purkštukui į priekį ir atgal, masažo funkcija)
- Automatinis apiplovimo purkštuko nuplovimas šviežiu vandeniu prieš ir po naudojimo
- Automatinio nukalkinimo programa
- WC puodas su TurboFlush vandens nuleidimo technologija
- Naudotojo aptikimo funkcija
- WC dangtis ir sėdynė su lėto nusileidimo funkcija SoftClosing
- WC puodų dangtis su švelnaus atidarymo funkcija
- Orientacinis naktinis apšvietimas
- Orientacinis apšvietimas gali būti programuojamas pasirenkant vieną iš septynių spalvų
- Funkcijos ir nustatymai reguliuojami nuotoliniu pulteliu
- Gali būti suprogramuoti trys individualūs vartojimo profiliai
- Suderinama su Geberit Home programėle
- Vandens pajungimas kairėje WC puodo pusėje, paslėpta jungtis
- Elektros energijos jungtis dešinėje WC puodo pusėje, paslėpta jungtis
- Išorinė vandens jungtis galima kairėje WC puodų pusėje, reikalingi papildomi pajungimo priedai
- Išorinė elektros energijos jungtis galima dešinėje WC puodų pusėje, su papildomu išoriniu elektros lizdu
- Atitinka (DIN) EN 1717 / (DIN) EN 13077

Gaminių Nr.	Spalva / paviršius	B	H	T	Apsaugos klasė	Vartojamoji galia (W)	EUR/Vnt.
		[cm]	[cm]	[cm]			
146.221.11.1	Keraminis WC puodas: baltas / KeraTect Dekoratyvinis dangtis: balta	37,5	39	56,5	I	1850	3452,77
146.221.21.1	Keraminis WC puodas: baltas / KeraTect Dekoratyvinis dangtis: chromuotas, blizgus	37,5	39	56,5	I	1850	3504,37
146.221.JT.1	Keraminis WC puodas: baltas matinis Dekoratyvinis dangtis: baltas matinis	37,5	39	56,5	I	1850	4281,71

### Priedai

- Priedų apžvalga – Geberit potinkinių bakelių vandens tiekimo ir elektros jungtys



- Šiam gaminiui pridedama Geberit AquaClean kalkių šalinimo priemonė. Šios medžiagos sudėtyje yra klasifikuotų pavojingųjų medžiagų. Pastabos ir priemonės saugiam darbui su pavojingosiomis medžiagomis nurodytos adresu [www.geberit.lt](http://www.geberit.lt).



## Naujiena

### Geberit AquaClean Sela Square WC puodas su apiplovimo funkcija, pakabinamas WC puodas

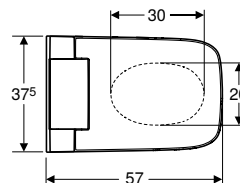
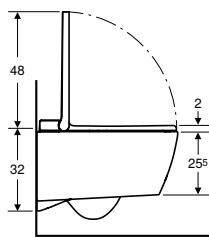
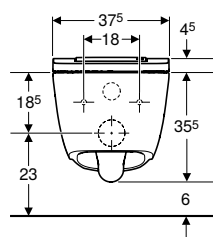

click & scan

#### Naudojimo tikslai

- Kasdieniniam higieniškam WC puodo naudojimui
- Asmeninei higienai su analiniu ir moteriškos higienos purkštuku apsiplauti vandeniu

#### Techniniai duomenys

Apsaugos laipsnis	IPX4
Nominal voltage	230 V AC
Tinklo dažnis	50 Hz
Vartojamoji galia, jeigu įjungtas budėjimo režimas maks.	0,5 W
Srauto slėgis	0,5–10 bar
Darbinė temperatūra	5–40 °C
Vandens temperatūros nustatymo diapazonas	34–40 °C
Skaičiuojamasis vandens srautas	0,02 l/s
Skaičiuojamo vandens srauto mažiausias srauto slėgis	0,5 bar
Apiplovimo trukmė	50 s
Tualetu puodo dangčio apkrova maks.	150 kg

#### Tiekiamas komplektas

- Vandens jungčių rinkinys, skirtas Sigma ir Omega potinkiniams bakeliams, 12 cm, montavimo aukštis 112 cm
- Srieginė elektros maitinimo jungtis
- Garso izoliacinės tarpinės komplektas
- Kalkių šalinimo priemonė 125 ml
- Valymo rinkinys
- Nuotolinio valdymo pultelis su sieniniu laikikliu ir baterija CR2032
- Tvirtinimai

#### Savybės

- Vanduo šildomas integruotu momentiniu vandens šildytuvu
- Analinis purkštukas su WhirlSpray apiplovimo technologija
- Atskiras moteriškos higienos bidė purkštukas neutralioje pozicijoje
- Reguluojama purkštuko vandens temperatūra
- Purkštuko intensyvumą galima nustatyti 5 skirtingais lygiais
- Purkštuko padėtį galima nustatyti 5 skirtingais lygiais
- Reguluojamas svyruojantis purkštukas (judant purkštukui į priekį ir atgal, masažo funkcija)
- Automatinis apiplovimo purkštuko nuplovimas šviežiu vandeniu prieš ir po naudojimo
- Automatinio nukalkinimo programa
- WC puodas su TurboFlush vandens nuleidimo technologija
- Naudotojo aptikimo funkcija
- WC dangtis ir sėdynė su lėto nusileidimo funkcija SoftClosing
- WC puodų dangtis su švelnaus atidarymo funkcija
- Orientacinis naktinis apšvietimas
- Orientacinis apšvietimas gali būti programuojamas pasirenkant vieną iš septynių spalvų
- Funkcijos ir nustatymai reguliuojami nuotoliniu pulteliu
- Gali būti suprogramuoti trys individualūs vartojimo profiliai
- Suderinama su Geberit Home programėle
- Vandens pajungimas kairėje WC puodo pusėje, paslėpta jungtis
- Elektros energijos jungtis dešinėje WC puodo pusėje, paslėpta jungtis
- Išorinė vandens jungtis galima kairėje WC puodų pusėje, reikalingi papildomi pajungimo priedai
- Išorinė elektros energijos jungtis galima dešinėje WC puodų pusėje, su papildomu išoriniu elektros lizdu
- Atitinka (DIN) EN 1717 / (DIN) EN 13077

Gaminio Nr.	Spalva / paviršius	B [cm]	H [cm]	T [cm]	Apsaugos klasė	Vartojamoji galia (W)	EUR/Vnt.
146.250.01.1	Keraminis WC puodas: baltas / KeraTect Dekoratyvinis dangtis: balta	37,5	40	57	I	1850	3653,00
146.250.21.1	Keraminis WC puodas: baltas / KeraTect Dekoratyvinis dangtis: chromuotas, blizgus	37,5	40	57	I	1850	3733,00

Tiekama nuo Balandis 2024

#### Užsakyti papildomai

- Geberit tiesioji jungtis su manžetu ir dengiamaisiais dangteliais → P. 263

#### Priedai

- Priedų apžvalga – Geberit potinkinių bakelių vandens tiekimo ir elektros jungtys



- Šiam gaminiui pridedama Geberit AquaClean kalkių šalinimo priemonė. Šios medžiagos sudėtyje yra klasifikuotų pavojingųjų medžiagų. Pastabos ir priemonės saugiam darbui su pavojingosiomis medžiagomis nurodytos adresu [www.geberit.lt](http://www.geberit.lt).



## Geberit AquaClean Tuma Comfort WC puodas su apiplovimo funkcija, pakabinamas WC puodas

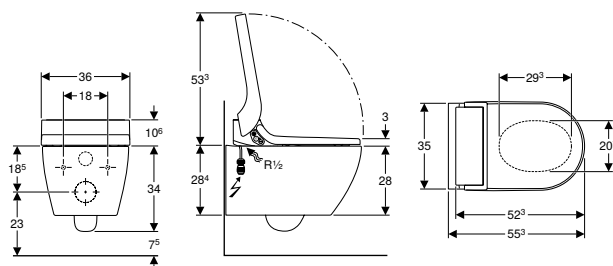

click & scan

### Naudojimo tikslai

- Kasdieniam higieniškam naudojimui su galimybe pašalinti blogus kvapus
- Asmeninei higienai su analiniu ir moteriškos higienos purkštuku apsiplauti vandeniu

### Techiniai duomenys

Apsaugos laipsnis	IPX4
Nominal voltage	230 V AC
Tinklo dažnis	50 Hz
Vartojamoji galia, jeigu įjungtas budėjimo režimas maks.	0,5 W
Srauto slėgis	0,5–10 bar
Darbinė temperatūra	5–40 °C
Vandens temperatūros nustatymo diapazonas	34–40 °C
Vandens temperatūros gamykinė nuostata	37 °C
Skaičiuojamasis vandens srautas	0,02 l/s
Skaičiuojamojo vandens srauto mažiausias srauto slėgis	0,5 bar
Apiplovimo trukmė	50 s
Tualetu puodo dangčio apkrova maks.	150 kg

### Tiekiamas komplektas

- Vandens jungčių rinkinys, skirtas Sigma ir Omega potinkiniams bakeliams, 12 cm, montavimo aukštis 112 cm
- Srieginė elektros maitinimo jungtis
- Garso izoliacinės tarpinės komplektas
- Testinė apsauga nuo vandens taškimosi
- Specialus WC puodo dangčio ir keraminio WC puodų tvirtinimo komplektas
- Kalkių šalinimo priemonė 125 ml
- Valymo rinkinys
- Prijungimo rinkinys WC puodams, Ø 90 mm
- Nuotolinio valdymo pultelis su sieniniu laikikliu ir baterija CR2032
- Tvirtinimai

### Savybės

- Vanduo šildomas integruotu momentiniu vandens šildytuvu
- Analinis purkštukas su WhirlSpray apiplovimo technologija
- Atskiras moteriškos higienos bidė purkštukas neutralioje pozicijoje
- Galimybė išjungti momentinį vandens šildytuvą
- Atskiras analinis ir moteriškos higienos bidė purkštukas
- Purkštuko intensyvumą galima nustatyti 5 skirtingais lygiais
- Purkštuko padėtį galima nustatyti 5 skirtingais lygiais
- Reguliuojamas svyruojantis purkštukas (judant purkštukui į priekį ir atgal, masažo funkcija)
- Automatinis apiplovimo purkštuko nuplovimas šviežiu vandeniu prieš ir po naudojimo
- Automatinio nukalkinimo programa
- WC puodas be vidinio apvado
- Lengvas tvirtinimas naudojant Easy Fast Fixing (EFF3 tipas)
- WC puodų keramika apsaugota nuo kalkių kaupimosi, speciali danga KeraTect
- Naudotojo aptikimo funkcija
- Vidinė blogų kvapų ištraukimo ir filtravimo funkcija
- Blogų kvapų ištraukimo funkcija aktyvuojama automatiškai atsėdus ant WC puodo arba nuotoliniu pulteliu
- Integruotas šilto oro džiovintuvas
- WC puodų sėdynė su automatinio šildymo funkcija
- WC dangtis ir sėdynė su lėto nusileidimo funkcija SoftClosing
- WC puodų dangtis su švelnaus atidarymo funkcija
- Funkcijos ir nustatymai reguliuojami nuotoliniu pulteliu
- Gali būti suprogramuoti keturi individualūs vartojimo profiliai
- Suderinama su Geberit Home programėle
- Vandens pajungimas kairėje WC puodo pusėje, paslėpta jungtis
- Elektros energijos jungtis dešinėje WC puodo pusėje, paslėpta jungtis
- Atitinka (DIN) EN 1717 / (DIN) EN 13077
- Per Geberit Home programėlę nustatoma purkštuko vandens temperatūra
- Per Geberit Home programėlę nustatoma džiovintuvo temperatūra
- Per Geberit Home programėlę nustatoma šildomos WC puodų sėdynės temperatūra

Gaminio Nr.	Spalva / paviršius	B H T			Apsaugos klasė	Vartojamoji galia (W)	EUR/Vnt.
		[cm]	[cm]	[cm]			
146.291.11.1	Keraminis WC puodas: baltas / KeraTect Dekoratyvinis dangtis: balta	36	44,6	55,3	I	2000	3195,03
146.291.FW.1	Keraminis WC puodas: baltas / KeraTect Dekoratyvinis dangtis: nerūdijantis plienas šveistas	36	44,6	55,3	I	2000	3280,90
146.291.SI.1	Keraminis WC puodas: baltas / KeraTect Dekoratyvinis dangtis: stiklas baltas	36	44,6	55,3	I	2000	3252,72
146.291.SJ.1	Keraminis WC puodas: baltas / KeraTect Dekoratyvinis dangtis: stiklas juodas	36	44,6	55,3	I	2000	3252,72

### Priedai

- Priedų apžvalga – Geberit potinkinių bakelių vandens tiekimo ir elektros jungtys



- Šiam gaminiui pridedama Geberit AquaClean kalkių šalinimo priemonė. Šios medžiagos sudėtyje yra klasifikuotų pavojingųjų medžiagų. Pastabos ir priemonės saugiam darbui su pavojingosiomis medžiagomis nurodytos adresu [www.geberit.lt](http://www.geberit.lt).



## Naujiena

### Geberit AquaClean Alba WC puodas su apiplovimo funkcija, pakabinamas WC puodas

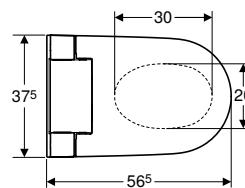
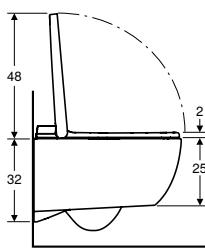
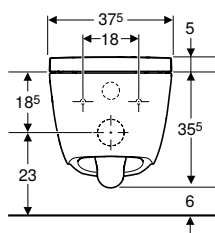

#### Naudojimo tikslai

- Kasdieniniam higieniškam WC puodo naudojimui
- Analinės srities apiplovimui vandeniu

#### Techniniai duomenys

Apsaugos laipsnis	IPX4
Nominal voltage	230 V AC
Tinklo dažnis	50 Hz
Vartojamoji galia, jeigu įjungtas budėjimo režimas maks.	0,5 W
Srauto slėgis	0,5–10 bar
Darbinė temperatūra	5–40 °C
Vandens temperatūros nustatymo diapazonas	34–40 °C
Skaičiuojamasis vandens srautas	0,02 l/s
Skaičiuojamojo vandens srauto mažiausias srauto slėgis	0,5 bar
Apiplovimo trukmė	20 s
Tualetu puodo dangčio apkrova maks.	150 kg

#### Tiekiamas komplektas

- Vandens jungčių rinkinys, skirtas Sigma ir Omega potinkiniams bakeliams, 12 cm, montavimo aukštis 112 cm
- Srieginė elektros maitinimo jungtis
- Garso izoliacinės tarpinės komplektas
- Nuotolinio valdymo pultelis su sieniniu laikikliu ir baterija CR2032
- Tvirtinimai

#### Savybės

- Karšto vandens ruošimas vandens šildytuve
- Analinis purkštukas su WhirlSpray apiplovimo technologija
- Purkštuko intensyvumą galima nustatyti 5 skirtingais lygiais
- Per Geberit Home programėlę nustatoma purkštuko vandens temperatūra
- Per Geberit Home programėlę nustatoma purkštuko padėtis
- Reguliuojamas svyruojantis purkštukas (judant purkštukui į priekį ir atgal, masažo funkcija)
- Automatinis apiplovimo purkštuko nuplovimas šviežiu vandeniu prieš ir po naudojimo
- Automatinio nukalkinimo programa
- WC puodas su TurboFlush vandens nuleidimo technologija
- Naudotojo aptikimo funkcija
- WC dangtis ir sėdynė su lėto nusileidimo funkcija SoftClosing
- WC puodų dangtis su švelnaus atidarymo funkcija
- Funkcijos gali būti įjungiamos nuotolinio valdymo pulteliu
- Suderinama su Geberit Home programėle
- Vandens pajungimas kairėje WC puodo pusėje, paslėpta jungtis
- Elektros energijos jungtis dešinėje WC puodo pusėje, paslėpta jungtis
- Išorinė vandens jungtis galima kairėje WC puodų pusėje, reikalingi papildomi pajungimo priedai
- Išorinė elektros energijos jungtis galima dešinėje WC puodų pusėje, su papildomu išoriniu elektros lizdu
- Atitinka (DIN) EN 1717 / (DIN) EN 13077

Gaminio Nr.	Spalva / paviršius	B H T			Apsaugos klasė	Vartojamoji galia (W)	EUR/Vnt.
		[cm]	[cm]	[cm]			
146.350.01.1	Keraminis WC puodas: baltas / KeraTect Dekoratyvinis dangtis: balta	37,5	40,5	56,5	I	850	1200,00

Tiekiami nuo Balandis 2024

#### Užsakyti papildomai

- Geberit tiesioji jungtis su manžetu ir dengiamaisiais dangteliais → P. 263

#### Priedai

- Priedų apžvalga – Geberit potinkinių bakelių vandens tiekimo ir elektros jungtis



- Gaminio Nr. pakaitalas 146.091.11.1

## Pastatomi WC puodai

### Geberit AquaClean Mera Classic WC puodas su apiplovimo funkcija, pastatomas WC puodas

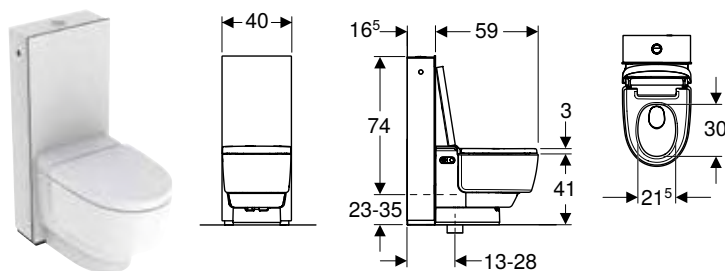

click & scan

#### Naudojimo tikslai

- Kasdieniam higieniškam naudojimui su galimybe pašalinti blogus kvapus
- Asmeninei higienai su analiniu ir moteriškos higienos purkštuku apsiplauti vandeniu

#### Techniniai duomenys

Apsaugos laipsnis	IPX4
Nominal voltage	230 V AC
Tinklo dažnis	50 Hz
Vartojamoji galia, jeigu įjungtas budėjimo režimas maks.	0,5 W
Srauto slėgis	0,5–10 bar
Darbinė temperatūra	5–40 °C
Vandens temperatūros nustatymo diapazonas	34–40 °C
Nuleidžiamo vandens kiekio gamyklinė nuostata	6 l / 4 l
Skaičiuojamasis vandens srautas	0,03 l/s
Skaičiuojamojo vandens srauto mažiausias srauto slėgis	0,5 bar
Apiplovimo trukmė	30–50 s
Tualetu puodo dangčio apkrova maks.	150 kg

#### Tiekiamas komplektas

- Srieginė elektros maitinimo jungtis
- Testinė apsauga nuo vandens taškimosi
- Kalkių šalinimo priemonė 125 ml
- Valymo rinkinys
- Prijungimo rinkinys WC puodams, Ø 90 mm
- Nuotolinio valdymo pultelis su sieniniu laikikliu ir baterija CR2032
- Tvirtinimai
- Vandens tiekimo jungties dalių rinkinys su kampiniu vožtuvu 1/2"

#### Savybės

- Hibridinė šilto vandens sistema, suderinti šilto vandens šildytuvai ir momentinio pašildymo šildytuvai
- Analinis dvigubas purkštukas su revoliucine WhirlSpray technologija
- Atskiras moteriškos higienos bidė purkštukas neutralioje pozicijoje
- Reguliuojama purkštuko vandens temperatūra
- Purkštuko intensyvumą galima nustatyti 5 skirtingais lygiais
- Purkštuko padėtį galima nustatyti 5 skirtingais lygiais
- Reguliuojamas svyruojantis purkštukas (judant purkštukui į priekį ir atgal, masažo funkcija)
- Automatinis apiplovimo purkštuko nuplovimas šviežiu vandeniu prieš ir po naudojimo
- Automatinio nukalkinimo programa
- WC puodas su TurboFlush vandens nuleidimo technologija
- WC puodų keramika apsaugota nuo kalkių kaupimosi, speciali danga KeraTect
- Naudotojo aptikimo funkcija
- Vidinė blogų kvapų ištraukimo ir filtravimo funkcija
- Blogų kvapų ištraukimo funkcija aktyvuojama automatiškai atsėdus ant WC puodo arba nuotoliniu pulteliu
- Integruotas šilto oro džiovintuvas
- Džiovintuvo intensyvumą galima nustatyti 5 lygiais
- Reguliuojama džiovintuvo veikimo pozicija
- Reguliuojama džiovintuvo temperatūra
- WC dangtis ir sėdynė su lėto nusileidimo funkcija SoftClosing
- WC puodų dangtis su švelnaus atidarymo funkcija
- Komplektuojama su garso izoliacine tarpine
- Funkcijos ir nustatymai reguliuojami nuotoliniu pulteliu
- Gali būti suprogramuoti keturi individualūs vartojimo profiliai
- Suderinama su Geberit Home programėle
- Vandens tiekimo jungtis išorinė, galima su priedais
- Elektros energijos jungtis dešinėje WC puodo pusėje, paslėpta jungtis
- Išorinė elektros energijos jungtis galima dešinėje WC puodų pusėje, su papildomu išoriniu elektros lizdu
- Su integruotu išoriniu bakeliu
- Sėdimąjį aukštį galima nustatyti tarp 44 ir 56 cm įrengimo metu
- Unitazo vandens nuleidimo funkciją galima įjungti nuotolinio valdymo pulteliu
- Atitinka (DIN) EN 1717 / (DIN) EN 13077

Gaminio Nr.	Spalva / paviršius	B [cm]	H [cm]	T [cm]	Apsaugos klasė	Vartojamoji galia (W)	EUR/Vnt.
146.241.11.1	Keraminiis WC puodas: baltas / KeraTect Dekoratyvinis dangtis: balta Bakelio apdaila: aukšto slėgio sluoksninė plokštė, balta	40	44	59	I	2000	7090,05

#### Priedai

- Geberit ekscentrinis nuotekų jungties rinkinys pakabinamam WC puodui, 3 cm krypties pokytis → P. 179
- Geberit ekscentrinis nuotekų jungties rinkinys pakabinamam WC puodui, 5 cm krypties pokytis → P. 179
- Geberit ekscentrinis nuotekų jungties rinkinys pakabinamam WC puodui, 7 cm krypties pokytis → P. 179



- Šiam gaminiui pridedama Geberit AquaClean kalkių šalinimo priemonė. Šios medžiagos sudėtyje yra klasifikuotų pavojingųjų medžiagų. Pastabos ir priemonės saugiam darbui su pavojingosiomis medžiagomis nurodytos adresu [www.geberit.lt](http://www.geberit.lt).

## Geberit AquaClean Tuma Comfort WC puodas su apiplovimo funkcija, pastatomas WC puodas, priglaudžiamas prie sienos

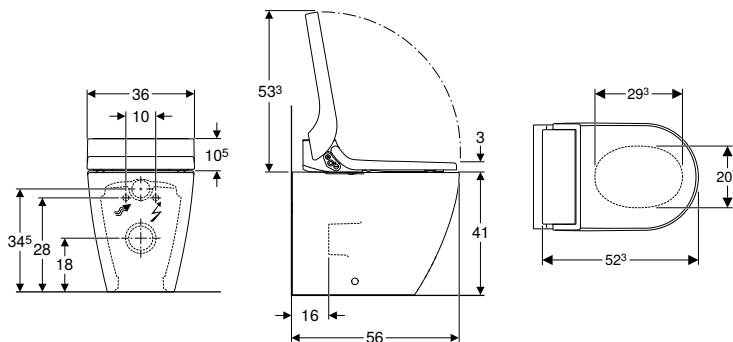

click &amp; scan

### Naudojimo tikslai

- Kasdieniam higieniškam naudojimui su galimybe pašalinti blogus kvapus
- Asmeninei higienai su analiniu ir moteriškos higienos purkštuku apsiplauti vandeniu

### Techniniai duomenys

Apsaugos laipsnis	IPX4
Nominal voltage	230 V AC
Tinklo dažnis	50 Hz
Vartojamoji galia, jeigu įjungtas budėjimo režimas maks.	0,5 W
Srauto slėgis	0,5–10 bar
Darbinė temperatūra	5–40 °C
Vandens temperatūros nustatymo diapazonas	34–40 °C
Vandens temperatūros gamyklinė nuostata	37 °C
Skaičiuojamasis vandens srautas	0,02 l/s
Skaičiuojamojo vandens srauto mažiausias srauto slėgis	0,5 bar
Apiplovimo trukmė	50 s
Tualetu puodo dangčio apkrova maks.	150 kg

### Tiekiamas komplektas

- Vandens pajungimo komplektas
- Srieginė elektros maitinimo jungtis
- Garso izoliacinės tarpinės komplektas
- Testinė apsauga nuo vandens taškimosi
- Specialus WC puodo dangčio ir keraminio WC puodų tvirtinimo komplektas
- Kalkių šalinimo priemonė 125 ml
- Valymo rinkinys
- Prijungimo rinkinys WC puodams, Ø 90 mm
- Nuotolinio valdymo pultelis su sieniniu laikikliu ir baterija CR2032

### Tvirtinimai

- Sieninė valdymo plokštė, skirta Geberit AquaClean → P. 93
- Geberit nuotekų pajungimo rinkinys pastatomiems WC puodams → P. 178
- Geberit P formos nuotekų jungties rinkinys pastatomam WC puodui → P. 180
- Geberit nuotekų pajungimo rinkinys pastatomiems WC puodams → P. 180
- Geberit jungiamosios alkūnės 90°, su ilginamuoju elementu, rinkinys → P. 259
- Geberit nuotekų jungties alkūnė 90° → P. 259



- Šiam gaminiui pridedama Geberit AquaClean kalkių šalinimo priemonė. Šios medžiagos sudėtyje yra klasifikuotų pavojingųjų medžiagų. Pastabos ir priemonės saugiam darbui su pavojingosiomis medžiagomis nurodytos adresu [www.geberit.lt](http://www.geberit.lt).

Gaminio Nr.	Spalva / paviršius	B [cm]	B1 [cm]	H [cm]	T [cm]	Apsaugos klasė	Vartojamoji galia (W)	EUR/Vnt.
146.310.11.1	Keraminis WC puodas: baltas / KeraTect Dekoratyvinis dangtis: balta	36	36	44	56	I	2000	3086,40
146.310.FW.1	Keraminis WC puodas: baltas / KeraTect Dekoratyvinis dangtis: nerūdijantis plienas šveistas	36	36	44	56	I	2000	3164,19
146.310.SI.1	Keraminis WC puodas: baltas / KeraTect Dekoratyvinis dangtis: stiklas baltas	36	36	44	56	I	2000	3138,27
146.310.SJ.1	Keraminis WC puodas: baltas / KeraTect Dekoratyvinis dangtis: stiklas juodas	36	36	44	56	I	2000	3138,27

## WC puodo dangčiai su apiplovimo funkcija

### Keraminiams WC puodams

#### Geberit AquaClean Tuma Comfort WC puodų dangtis su apiplovimo funkcija

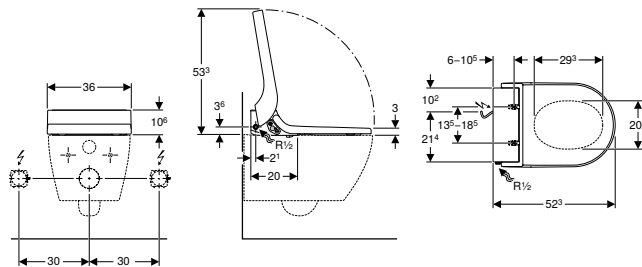

click & scan

#### Naudojimo tikslai

- Kasdieniam higieniškam naudojimui su galimybe pašalinti blogus kvapus
- Asmeninei higienai su analiniu ir moteriškos higienos purkštuku apsiplauti vandeniu
- Suderinama su atskirais standartiniais WC puodais (WC puodo dangčio pakeitimui)

#### Techniniai duomenys

Apsaugos laipsnis	IPX4
Nominal voltage	230 V AC
Tinklo dažnis	50 Hz
Vartojamoji galia, jeigu įjungtas budėjimo režimas maks.	0,5 W
Kabelio ilgis	2 m
Srauto slėgis	0,5–10 bar
Darbinė temperatūra	5–40 °C
Vandens temperatūros nustatymo diapazonas	34–40 °C
Vandens temperatūros gamyklinė nuostata	37 °C
Skaičiuojamasis vandens srautas	0,02 l/s
Skaičiuojamojo vandens srauto mažiausias srauto slėgis	0,5 bar
Apiplovimo trukmė	50 s
Tualetu puodo dangčio apkrova maks.	150 kg

#### Tiekiamas komplektas

- Armuota žarnelė 3/8", su prietaisine alkūne 1/2"
- Testinė apsauga nuo vandens taškimosi
- Specialus WC puodo dangčio ir keraminio WC puodų tvirtinimo komplektas
- Kalkių šalinimo priemonė 125 ml
- Valymo rinkinys
- Nuotolinio valdymo pultelis su sieniniu laikikliu ir baterija CR2032
- Tvirtinimai

#### Savybės

- Vanduo šildomas integruotu momentiniu vandens šildytuvu
- Analinis purkštukas su WhirlSpray apiplovimo technologija
- Atskiras moteriškos higienos bidė purkštukas neutralioje pozicijoje
- Galimybė išjungti momentinį vandens šildytuvą
- Atskiras analinis ir moteriškos higienos bidė purkštukas
- Purkštuko intensyvumą galima nustatyti 5 skirtingais lygiais
- Purkštuko padėtį galima nustatyti 5 skirtingais lygiais
- Reguliuojamas svyruojantis purkštukas (judant purkštukui į priekį ir atgal, masažo funkcija)
- Automatinis apiplovimo purkštuko nuplovimas šviežiu vandeniu prieš ir po naudojimo
- Automatinio nukalkinimo programa
- Naudotojo aptikimo funkcija
- Vidinė blogų kvapų ištraukimo ir filtravimo funkcija
- Blogų kvapų ištraukimo funkcija aktyvuojama automatiškai atsisėdus ant WC puodo arba nuotoliniu pulteliu
- Integruotas šilto oro džiovintuvas
- WC puodų sėdynė su automatinio šildymo funkcija
- WC dangtis ir sėdynė su lėto nusileidimo funkcija SoftClosing
- WC puodų dangtis su švelnaus atidarymo funkcija
- Funkcijos ir nustatymai reguliuojami nuotoliniu pulteliu
- Gali būti suprogramuoti keturi individualūs vartojimo profiliai
- Išorinė vandens tiekimo jungtis kairėje pusėje
- Elektros maitinimo kabelio jungtis iš galo, su galimybe prijungti iš kairės arba dešinės
- Maitinimo kabelį galima patrupinti
- Atitinka (DIN) EN 1717 / (DIN) EN 13077
- Suderinama su Geberit Home programėle
- Per Geberit Home programėlę nustatoma purkštuko vandens temperatūra
- Per Geberit Home programėlę nustatoma džiovintuvo temperatūra
- Per Geberit Home programėlę nustatoma šildomos WC puodų sėdynės temperatūra

Gaminio Nr.	Spalva / paviršius	Apsaugos klasė	Vartojamoji galia (W)	EUR/Vnt.
146.271.11.1	balta	I	2000	2673,03
146.271.FW.1	nerūdijantis plienas šveistas	I	2000	2760,26
146.271.SI.1	balta / stiklas	I	2000	2730,74
146.271.SJ.1	juoda / stiklas	I	2000	2730,74

#### Užsakyti papildomai

- Vandens pajungimo komplektas

**Galima derinti su**

- Geberit ONE pakabinamo WC puodo rinkinys, uždara forma, TurboFlush, su WC puodo dangčiu → P. 30
- Geberit Selnova pakabinamas WC puodas Premium, uždara forma, Rimfree → P. 35
- Geberit iCon pakabinamas WC puodas, uždara forma, Rimfree → P. 32
- Geberit iCon pastatomas WC puodas, prigludžiamas prie sienos, uždara forma, Rimfree → P. 48
- Geberit Selnova pastatomas WC puodas išoriniam keraminiam bakeliui, nuotakas horizontalus, pusiau uždara forma, Rimfree → P. 41
- Geberit Selnova pakabinamas WC puodas Premium, pusiau uždara forma, Rimfree → P. 36
- Geberit Selnova pakabinamas WC puodas, paaukštintas modelis, uždara forma, Rimfree → P. 62
- Geberit Selnova pakabinamas WC puodas → P. 37
- Geberit Selnova pastatomas WC puodas Premium, prigludžiamas prie sienos, universalus nuotakas, uždara forma, Rimfree → P. 50
- Geberit Selnova pastatomas WC puodas išoriniam keraminiam bakeliui, nuotakas horizontalus, pusiau uždara forma → P. 42

**Priedai**

- Priedų apžvalga – Geberit potinkinių bakelių vandens tiekimo ir elektros jungtys



- Šiam gaminiui pridedama Geberit AquaClean kalkių šalinimo priemonė. Šios medžiagos sudėtyje yra klasifikuotų pavojingųjų medžiagų. Pastabos ir priemonės saugiam darbui su pavojingosiomis medžiagomis nurodytos adresu [www.geberit.lt](http://www.geberit.lt).
- Vandens tiekimo jungties rinkinį pasirinkti pagal montavimo situaciją



## Geberit AquaClean Tuma Classic WC puodų dangtis su apiplovimo funkcija

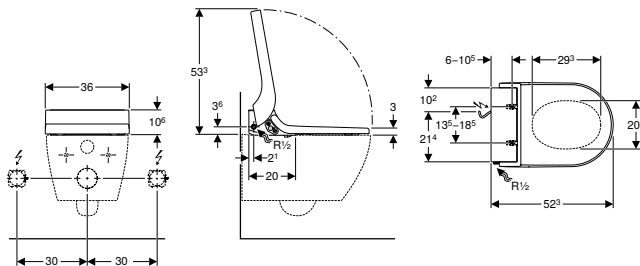

click & scan

### Naudojimo tikslai

- Kasdieniniam higieniškam WC puodo naudojimui
- Analinės srities apiplovimui vandeniu
- Suderinama su atskirais standartiniais WC puodais (WC puodo dangčio pakeitimui)

### Techniniai duomenys

Apsaugos laipsnis	IPX4
Nominal voltage	230 V AC
Tinklo dažnis	50 Hz
Vartojamoji galia, jeigu įjungtas budėjimo režimas maks.	0,5 W
Kabelio ilgis	2 m
Srauto slėgis	0,5–10 bar
Darbinė temperatūra	5–40 °C
Vandens temperatūros nustatymo diapazonas	34–40 °C
Vandens temperatūros gamyklinė nuostata	37 °C
Skaičiuojamasis vandens srautas	0,02 l/s
Skaičiuojamojo vandens srauto mažiausias srauto slėgis	0,5 bar
Apiplovimo trukmė	50 s
Tualetu puodo dangčio apkrova maks.	150 kg

### Savybės

- Vanduo šildomas integruotu momentiniu vandens šildytuvu
- Analinis purkštukas su WhirlSpray apiplovimo technologija
- Išvažiuojantis purkštukas analiniam apiplovimui
- Purkštuko intensyvumą galima nustatyti 5 skirtingais lygiais
- Švytuoklinis purkštukas (automatinis purškimo svirties judėjimas pirmyn ir atgal)
- Automatinis apiplovimo purkštuko nuplovimas šviežiu vandeniu prieš ir po naudojimo
- Automatinio nukalkinimo programa
- WC dangtis ir sėdynė su lėto nusileidimo funkcija SoftClosing
- WC puodų dangtis su švelnaus atidarymo funkcija
- Išorinė vandens tiekimo jungtis kairėje pusėje
- Elektros maitinimo kabelio jungtis iš galo, su galimybe prijungti iš kairės arba dešinės
- Maitinimo kabelį galima patrupinti
- Atitinka (DIN) EN 1717 / (DIN) EN 13077
- Suderinama su Geberit Home programėle
- Per Geberit Home programėlę nustatoma purkštuko vandens temperatūra
- Per Geberit Home programėlę išjungiamas momentinis vandens šildytuvus
- Per Geberit Home programėlę nustatoma purkštuko padėtis

### Tiekiamas komplektas

- Armuota žarnelė 3/8", su prietaisine alkūne 1/2"
- Testinė apsauga nuo vandens taškimosi
- Tvirtinimai
- Specialus WC puodo dangčio ir keraminio WC puodų tvirtinimo komplektas
- Kalkių šalinimo priemonė 125 ml

Gaminio Nr.	Spalva / paviršius	Apsaugos klasė	Vartojamoji galia (W)	EUR/Vnt.
146.071.11.1	balta	I	2000	1383,49

### Užsakyti papildomai

- Vandens pajungimo komplektas

### Galima derinti su

- Geberit ONE pakabinamo WC puodo rinkinys, uždara forma, TurboFlush, su WC puodo dangčiu → P. 30
- Geberit Selnova pastatomas WC puodas Premium, prigludžiamas prie sienos, universalus nuotakas, uždara forma, Rimfree → P. 50
- Geberit Selnova pakabinamas WC puodas Premium, uždara forma, Rimfree → P. 35
- Geberit iCon pakabinamas WC puodas, uždara forma, Rimfree → P. 32
- Geberit iCon pastatomas WC puodas, prigludžiamas prie sienos, uždara forma, Rimfree → P. 48
- Geberit Selnova pastatomas WC puodas išoriniam keraminiam bakeliui, nuotakas horizontalus, pusiau uždara forma, Rimfree → P. 41
- Geberit Selnova pakabinamas WC puodas Premium, pusiau uždara forma, Rimfree → P. 36
- Geberit Selnova pakabinamas WC puodas, paaukštintas modelis, uždara forma, Rimfree → P. 62
- Geberit Selnova pakabinamas WC puodas → P. 37
- Geberit Selnova pakabinamas WC puodas, Rimfree → P. 36
- Geberit Selnova pastatomas WC puodas išoriniam keraminiam bakeliui, nuotakas horizontalus, pusiau uždara forma → P. 42

### Priedai

- Priedų apžvalga – Geberit potinkinių bakelių vandens tiekimo ir elektros jungtys



- Šiam gaminiui pridedama Geberit AquaClean kalkių šalinimo priemonė. Šios medžiagos sudėtyje yra klasifikuotų pavojingųjų medžiagų. Pastabos ir priemonės saugiam darbui su pavojingosiomis medžiagomis nurodytos adresu [www.geberit.lt](http://www.geberit.lt).
- Vandens tiekimo jungties rinkinį pasirinkti pagal montavimo situaciją



## Geberit AquaClean 4000 rinkinys, WC puodų dangtis su apiplovimo funkcija, komplekte su pakabinamu WC puodu

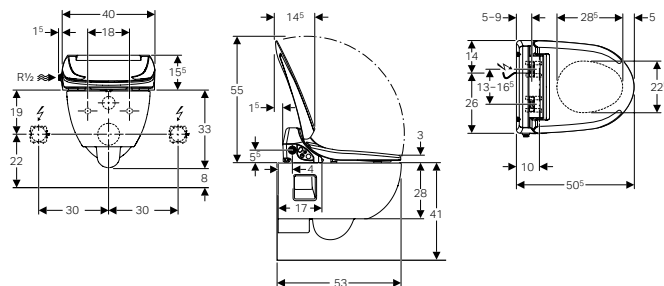

click & scan

### Naudojimo tikslai

- Kasdieniniam higieniškam WC puodo naudojimui
- Analinės srities apiplovimui vandeniu

### Techniniai duomenys

Apsaugos laipsnis	IPX4
Nominal voltage	230 V AC
Tinklo dažnis	50–60 Hz
Energijos taupymo modulio vartojamoji galia / įjungus šildymo sistemą	0,45 W / 5,8 W
Kabelio ilgis	2 m
Srauto slėgis	0,5–10 bar
Darbinė temperatūra	10–40 °C
Vandens temperatūros gamyklinė nuostata	37 °C
Skaičiuojamasis vandens srautas	0,04 l/s
Skaičiuojamojo vandens srauto mažiausias srauto slėgis	0,5 bar
Apiplovimo trukmė	20 s
Tualetu puodo dangčio apkrova maks.	150 kg

### Savybės

- WC puodas be vidinio apvado
- Tiesioginio nuplovimo WC puodas su specialia nuo nešvarumų apsaugančia danga
- WC dangtis ir sėdynė su lėto nusileidimo funkcija SoftClosing
- Integruotas vidinis vandens šildytuvas
- Išvažiuojantis purkštukas analiniam apiplovimui
- Purkštuko intensyvumą galima nustatyti 5 skirtingais lygiais
- Automatinis apiplovimo purkštuko nuplovimas šviežiu vandeniu prieš ir po naudojimo
- Apiplovimo vandens srovė lėtai ir tolydžiai vėsta apiplovimo metu
- Galima nustatyti vandens šildytuvo darbo režimą (J. / IŠJ. / energijos taupymo režimas)
- Karštas vanduo pradedamas ruošti, kai užfiksuojamas vartotojas
- Automatinė paskutinio vartotojo nustatymų atmintis
- Išorinė vandens tiekimo jungtis kairėje pusėje
- Elektros maitinimo kabelio jungtis iš galo, su galimybe prijungti iš kairės arba dešinės
- Maitinimo kabelį galima patrumpinti
- Atitinka (DIN) EN 1717 / (DIN) EN 13077

### Tiekiamas komplektas

- Vandens tiekimo pajungimo komplektas išorinei jungčiai kairėje, išoriniam bakeliui
- Testinė apsauga nuo vandens taškimosi
- Specialus WC puodo dangčio ir keraminio WC puodų tvirtinimo komplektas
- Tvirtinimai
- Pakabinamas keraminis WC puodas
- Vandens jungčių rinkinys, skirtas Sigma ir Omega potinkiniams bakeliams, 12 cm, montavimo aukštis 112 cm
- Prijungimo rinkinys WC puodams, Ø 90 mm
- Garso izoliacinės tarpinės komplektas

Gaminio Nr.	Spalva / paviršius	Apsaugos klasė	Vartojamoji galia (W)	Kištuko tipas	EUR/Vnt.
146.135.11.1	balta	I	800	CEE 7/7	1312,35

### Priedai

- Priedų apžvalga – Geberit potinkinių bakelių vandens tiekimo ir elektros jungtys



## Geberit AquaClean 4000 WC puodų dangtis su apiplovimo funkcija

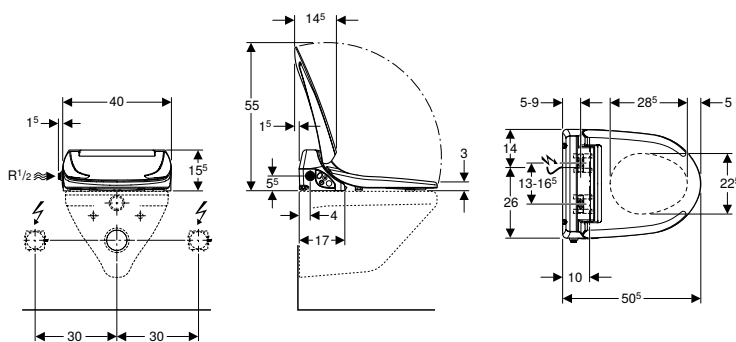

click & scan

### Naudojimo tikslai

- Kasdieniniam higieniškam WC puodo naudojimui
- Analinės srities apiplovimui vandeniui
- Suderinama su atskirais standartiniais WC puodais (WC puodo dangčio pakeitimui)

### Techniniai duomenys

Apsaugos laipsnis	IPX4
Nominal voltage	230 V AC
Tinklo dažnis	50–60 Hz
Energijos taupymo modulio vartojamoji galia / įjungus šildymo sistemą	0,45 W / 5,8 W
Kabelio ilgis	2 m
Srauto slėgis	0,5–10 bar
Darbinė temperatūra	10–40 °C
Vandens temperatūros gamyklinė nuostata	37 °C
Skaičiuojamasis vandens srautas	0,04 l/s
Skaičiuojamojo vandens srauto mažiausias srauto slėgis	0,5 bar
Apiplovimo trukmė	20 s
Tualetu puodo dangčio apkrova maks.	150 kg

### Savybės

- WC dangtis ir sėdynė su lėto nusileidimo funkcija SoftClosing
- Integruotas vidinis vandens šildytuvas
- Išvažiuojantis purkštukas analiniam apiplovimui
- Purkštuko intensyvumą galima nustatyti 5 skirtingais lygiais
- Automatinis apiplovimo purkštuko nuplovimas šviežiu vandeniu prieš ir po naudojimo
- Apiplovimo vandens srovė lėtai ir tolydžiai vėsta apiplovimo metu
- Galima nustatyti vandens šildytuvo darbo režimą (J. / IŠJ. / energijos taupymo režimas)
- Karštas vanduo pradamas ruošti, kai užfiksuojamas vartotojas
- Automatinė paskutinio vartotojo nustatymų atmintis
- Išorinė vandens tiekimo jungtis kairėje pusėje
- Elektros maitinimo kabelio jungtis iš galo, su galimybe prijungti iš kairės arba dešinės
- Maitinimo kabelį galima patrumpinti
- Atitinka (DIN) EN 1717 / (DIN) EN 13077

### Tiekiamas komplektas

- Vandens tiekimo pajungimo komplektas išorinei jungčiai kairėje, išoriniam bakeliui
- Testinė apsauga nuo vandens taškimosi
- Specialus WC puodo dangčio ir keraminio WC puodų tvirtinimo komplektas
- Tvirtinimai

Gaminio Nr.	Spalva / paviršius	Apsaugos klasė	Vartojamoji galia (W)	Kištuko tipas	EUR/Vnt.
146.130.11.2	balta	I	800	CEE 7/7	835,55

### Galima derinti su

- Geberit Selnova pastatomas WC puodas išoriniam keraminiam bakeliui, nuotakas horizontalus, pusiau uždara forma, Rimfree → P. 41
- Geberit Selnova pakabinamas WC puodas Premium, pusiau uždara forma, Rimfree → P. 36
- Geberit Selnova pakabinamas WC puodas → P. 37
- Geberit Selnova pakabinamas WC puodas, Rimfree → P. 36
- Geberit Selnova pastatomas WC puodas išoriniam keraminiam bakeliui, nuotakas horizontalus, pusiau uždara forma → P. 42
- Geberit Selnova pastatomas WC puodas išoriniam keraminiam bakeliui, vertikalus nuotakas → P. 44
- Geberit Selnova pastatomas WC puodas išoriniam keraminiam bakeliui, nuotakas horizontalus → P. 44

### Priedai

- Priedų apžvalga – Geberit potinkinių bakelių vandens tiekimo ir elektros jungtys



## Priedai

### WC puodams su apiplovimo funkcija

#### Sąsajos modulis 12 V, skirtas Geberit AquaClean Mera / Sela



click &amp; scan

##### Naudojimo tikslai

- Paslėptam Geberit DuoFresh modulio elektros jungties prijungimui
- Elektroninių unitazų valdymo sistemų arba Geberit vandens nuleidimo plokščių paslėptai jungčiai
- Sigma80 ir Sigma80 vandens nuleidimo mygtukams (pagamintiems nuo 2022 m. birželio mėn.) prijungti
- Elektroniniams vandens nuleidimo jungikliams (pagamintiems nuo 2022 m. liepos) prijungti
- Geberit Monolith Plus sanitariniams moduliams prijungti (nuo 2023 m. spalio mėn. pagaminimo metų)

##### Savybės

- Elektros energija tiekama per unitazą su bidė funkcija
- Automatinis vandens nuleidimas aktyvinamas kartu su elektroniniu vandens nuleidimu
- Automatinis nemalonių kvapų siurbimo iš Geberit DuoFresh modulio aktyvinimas

##### Techniniai duomenys

Darbinė įtampa	12 V DC
----------------	---------

##### Gaminio Nr.

147.049.00.1

##### EUR/Vnt.

259,26

### WC puodų dangčiams ir WC puodams su apiplovimo funkcija

#### Sieninė valdymo plokštė, skirta Geberit AquaClean

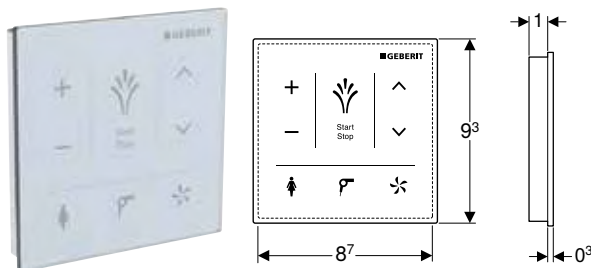

click &amp; scan

##### Naudojimo tikslai

- Rankiniam belaidžiam WC puodų ir dangčių su apiplovimo funkcija valdymui
- Montuoti išorėje
- Tinka Geberit AquaClean Tuma Comfort
- Geberit AquaClean Mera WC puodams su apiplovimo funkcija

##### Savybės

- Vartotojo funkcijų valdymui
- Paviršius iš stiklo
- Sujungiama per Bluetooth
- Maitinama baterija
- Įspėjimas, esant silpnai baterijai

##### Techniniai duomenys

Baterijos tipas	CR2032 (3 V)
Kartu tiekiamos baterijos naudojimo trukmė	2 metai
Apsaugos laipsnis	IPX4
Darbinė temperatūra	5–40 °C
Santykinė oro drėgmė	10–100 %

##### Tiekiamas komplektas

- 3 ličio baterijos, CR 2032 tipas
- Tvirtinimai

Gaminio Nr.	Spalva / paviršius	B [cm]	H [cm]	EUR/Vnt.
147.038.SI.1	balta / stiklas	9,3	9,3	369,03
147.038.SJ.1	juoda / stiklas	9,3	9,3	369,03

### Geberit AquaClean Sela sieninis valdymo pultelis

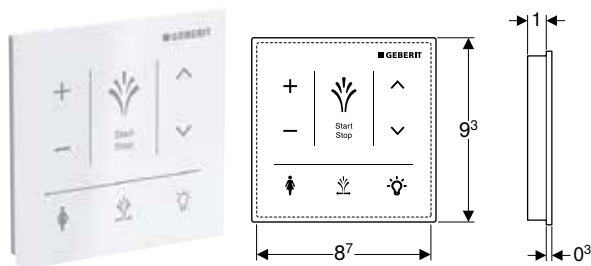

click & scan

#### Naudojimo tikslai

- Rankiniam belaidžiam WC puodų ir dangčių su apiplovimo funkcija valdymui
- Montuoti išorėje
- Skirta Geberit AquaClean Sela

#### Techniniai duomenys

Baterijos tipas	CR2032 (3 V)
Kartu tiekiamos baterijos naudojimo trukmė	2 metai
Apsaugos laipsnis	IPX4
Darbinė temperatūra	5–40 °C
Santykinė oro drėgmė	10–100 %

#### Savybės

- Vartotojo funkcijų valdymui
- Paviršius iš stiklo
- Sujungiama per Bluetooth
- Maitinama baterija
- Įspėjimas, esant silpnai baterijai

#### Tiekiamas komplektas

- 3 ličio baterijos, CR 2032 tipas
- Tvirtinimai

Gaminio Nr.	Spalva / paviršius	B [cm]	H [cm]	EUR/Vnt.
147.041.SI.1	balta / stiklas	9,3	9,3	368,08
147.041.SJ.1	juoda / stiklas	9,3	9,3	368,08

### Testinė apsauga nuo vandens taškimosi, skirtas Geberit AquaClean



click & scan

#### Naudojimo tikslai

- Tinka Geberit AquaClean Mera
- Skirta Geberit AquaClean Tuma
- Skirta Geberit AquaClean Sela
- Tinka Geberit AquaClean Alba

#### Tiekiamas komplektas

- Skaidri apsauga nuo pusrslų

#### Savybės

- Galima naudoti universaliai

Gaminio Nr.	242.676.00.1	EUR/Vnt.	22,21
-------------	--------------	----------	-------

## Eksploatacinės medžiagos

### Geberit AquaClean valiklis



click & scan

#### Naudojimo tikslai

- Geberit AquaClean WC puodams su apiplovimo funkcija valymui

#### Tiekiamas komplektas

- Valiklis, 500 ml

#### Savybės

- Talpa 500 ml
- Naudojamas iš karto ir neskiestas
- Nekenksmingas aplinkai
- Dermatologiškai patikrinta

Gaminio Nr.	242.546.00.1	EUR/Vnt.	15,21
-------------	--------------	----------	-------



## Geberit AquaClean valymo rinkinys



click &amp; scan

### Naudojimo tikslai

- Geberit AquaClean WC puodams su apiplovimo funkcija valymui

### Savybės

- Naudojamas iš karto ir neskiestas
- Nekenksmingas aplinkai
- Dermatologiškai patikrinta

### Tiekiamas komplektas

- Valiklis, 500 ml
- Šluostė

Gaminio Nr.

242.547.00.1

EUR/Vnt.

23,47

## Geberit AquaClean kalkių šalinimo priemonė



click &amp; scan

### Naudojimo tikslai

- Kalkėms pašalinti iš Geberit AquaClean Mera
- Kalkėms pašalinti iš Geberit AquaClean Tuma
- Kalkėms pašalinti iš Geberit AquaClean Sela
- Skirta šalinti kalkes nuo Geberit AquaClean Alba
- Kalkių pašalinimui iš Geberit AquaClean Cama

### Savybės

- Paruoštas naudoti
- Skirta 1 kalkių šalinimo ciklui

### Tiekiamas komplektas

- Buteliukas 125 ml

Gaminio Nr.

147.040.00.1

EUR/Vnt.

20,63



- Šios medžiagos sudėtyje yra klasifikuotų pavojingųjų medžiagų. Pastabos ir priemonės saugiam darbui su pavojingosiomis medžiagomis nurodytos adresu [www.geberit.lt](http://www.geberit.lt).

## 3 tipo Geberit keraminis porėtasis filtras



click &amp; scan

### Naudojimo tikslai

- Kvapams neutralizuoti
- Tinka Geberit AquaClean Tuma Comfort
- Tinka Geberit AquaClean Mera
- Geberit Monolith Plus sanitariniams moduliams

### Savybės

- Filto eksploataavimo trukmė – 1 metai

Gaminio Nr.

242.999.00.1

EUR/Vnt.

87,78



# Vandens nuleidimo mygtukai ir WC nuleidimo valdymo sistemos









<b>Vandens nuleidimo mygtukai .....</b>	<b>98</b>
Sigma potinkiniams bakeliams.....	98
Asortimento apžvalga – Geberit vandens nuleidimo mygtukai Sigma serijos potinkiniams bakeliams .....	99
Omega potinkiniams bakeliams .....	122
Asortimento apžvalga – Geberit vandens nuleidimo mygtukai Omega serijos potinkiniams bakeliams .....	122
Delta potinkiniams bakeliams.....	126
Asortimento apžvalga – Geberit vandens nuleidimo mygtukai Delta serijos potinkiniams bakeliams .....	126
Twinline potinkiniams bakeliams.....	129
Priedai .....	129
Eksploatacinės medžiagos .....	131
<b>WC nuleidimo valdymo sistemos su elektroniniu vandens nuleidimu.....</b>	<b>134</b>
Asortimento apžvalga – Geberit WC nuleidimo valdymo sistemos su elektronine nuleidimo funkcija ir bekontaktės.....	135
Asortimento apžvalga – Geberit WC nuleidimo valdymo sistemos su elektronine nuleidimo funkcija ir rankinės.....	136
Maitinimui iš tinklo, Geberit Sigma potinkiniams bakeliams 12 cm.....	137
Maitinimui iš tinklo, Geberit Sigma potinkiniams bakeliams, 8 cm.....	143
Maitinimui iš tinklo, Geberit Omega potinkiniams bakeliams 12 cm.....	144
Maitinimui iš baterijos, Geberit Sigma potinkiniams bakeliams 12 cm.....	145
<b>WC nuleidimo valdymo sistemos, su pneumatiniu vandens nuleidimu .....</b>	<b>150</b>
Asortimento apžvalga – Geberit WC nuleidimo valdymo sistemos su pneumatine nuleidimo funkcija .....	150
Dviejų kiekių nuleidimo funkcijai .....	151
Vieno kiekio nuleidimo funkcijai .....	154
<b>Priedai WC nuleidimo valdymo sistemoms .....</b>	<b>155</b>
Potinkinio montavimo dalių rinkiniai .....	155

# Vandens nuleidimo mygtukai

## Sigma potinkiniams bakeliams





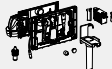
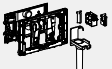

### Asortimento apžvalga – Geberit vandens nuleidimo mygtukai Sigma serijos potinkiniams bakeliams

Geberit Lietuva, Parengta: Sausis 2024

		Sigma01	Sigma10	Sigma20	Sigma21	Sigma30, vandeniui nu- leisti su laikino sustabdymo funkcija	Sigma30, dviųjų kiekių nuleidimo funkcija	Geberit Duo- Fresh modulis (Sigma 12 cm)	Įtaisas įkišti Geberit Duo- Fresh lazdelę (Sigma 12 cm)	
										
		→ P. 100	→ P. 101	→ P. 102	→ P. 104	→ P. 109	→ P. 108	→ P. 118	→ P. 117	
Potinkinis bakelis	109.300.00.5	✓	✓	✓	✓	✓	✓	✓	✓	
Potinkinis bakelis	109.791.00.1	✓	✓	✓	✓	✓	✓			
Duofix	111.300.00.5	✓	✓	✓	✓	✓	✓	✓	✓	
Duofix	111.900.00.5	✓	✓	✓	✓	✓	✓	✓	✓	
Duofix	111.350.00.5	✓	✓	✓	✓	✓	✓	✓	✓	
Duofix	111.364.00.5	✓	✓	✓	✓	✓	✓			
Duofix	111.375.00.5	✓	✓	✓	✓	✓	✓	✓	✓	
Duofix	111.796.00.1	✓	✓	✓	✓	✓	✓			
Kombifix	110.300.00.5	✓	✓	✓	✓	✓	✓	✓	✓	
Kombifix	110.792.00.1	✓	✓	✓	✓	✓	✓			

✓ Suderinama



	Geberit DuoFresh modulis (Sigma 8 cm)	Įtaisas įkišti Geberit DuoFresh lazdele (Sigma 8 cm)	Sigma50	Sigma60 (nuo 2016)	Sigma70	Sigma80, Sigma potinkiniam bakeliui 12 cm	Sigma80, Sigma potinkiniam bakeliui 8 cm
							
	→ P. 120	→ P. 116	→ P. 110	→ P. 114	→ P. 115	→ P. 140	
			✓	✓	✓	✓	
	✓	✓	✓	✓	✓		✓
			✓	✓	✓	✓	
			✓	✓	✓	✓	
			✓	✓	✓	✓	
			✓	✓	✓	✓	
	✓	✓	✓	✓	✓		✓
			✓	✓	✓	✓	
	✓	✓	✓	✓	✓		✓



## Geberit Sigma01 vandens nuleidimo mygtukas dviejų kiekių nuleidimo funkcijai

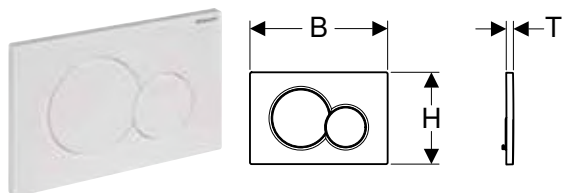

click & scan

### Naudojimo tikslai

- Plovimo vandens nuleidimui Sigma potinkiniams bakeliams

### Techniniai duomenys

Paleidimo jėga (N) maks.	20 N
--------------------------	------

### Savybės

- Nuleidimas iš priekio
- Absorbuojančios garsą mygtukų lazdelės, greitas reguliavimas be įrankių

### Tiekiamas komplektas

- Montavimo rėmelis
- 2 distanciniai varžtai
- Nuleidimo ir tvirtinimo svirtelės vandens nuleidimo mygtukui  
2 vienetai

Gaminio Nr.	Spalva / paviršius	Produkto medžiaga	B [cm]	H [cm]	T [cm]	EUR/Vnt.
115.770.11.5	balta	Plastikas	24,6	16,4	1,3	66,06
115.770.21.5	chromuotas, blizgus	Plastikas	24,6	16,4	1,3	95,60
115.770.DT.5	specialus žalvaris galvanizuotas	Plastikas	24,6	16,4	1,3	450,20
115.770.DW.5	juoda	Plastikas	24,6	16,4	1,3	81,48
115.770.JQ.5	chromuotas matinis / padengtas lengvai valomu sluoksniu	Plastikas	24,6	16,4	1,3	133,27
115.770.KA.5	Plokštė: chromuota, blizgi Mygtukai: matiniai, chromuoti	Plastikas	24,6	16,4	1,3	99,31

### Priedai

- Geberit DuoFresh modulis su automatinio įjungimu ir įtaisų įkišti Geberit DuoFresh lazdelę, Sigma potinkiniam bakeliui 12 cm → P. 118
- Geberit DuoFresh modulis su rankiniu įjungimu ir įtaisų įkišti Geberit DuoFresh lazdelę, Sigma potinkiniam bakeliui 12 cm → P. 119
- Geberit DuoFresh modulis su automatinio įjungimu ir įtaisų įkišti Geberit DuoFresh lazdelę, Sigma potinkiniam bakeliui 8 cm → P. 120
- Geberit DuoFresh modulis su rankiniu įjungimu ir įtaisų įkišti Geberit DuoFresh lazdelei, Sigma potinkiniam bakeliui 8 cm → P. 120
- Sanitarinių lazdelių Geberit DuoFresh priedas, Sigma potinkiniam bakeliui 12 cm → P. 117
- Sanitarinių lazdelių Geberit DuoFresh priedas, Sigma potinkiniam bakeliui 8 cm → P. 116
- Geberit mygtukų svirtelių prailginimo komplektas Sigma, Omega ir Kappa potinkiniams bakeliams → P. 129

## Geberit Sigma01 vandens nuleidimo mygtukas dviejų kiekių nuleidimo funkcijai, skirta Bambini WC

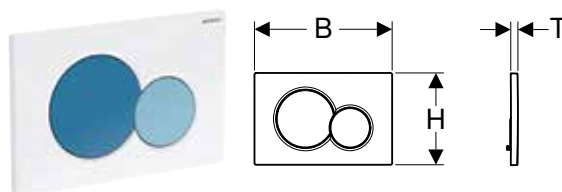

click & scan

### Naudojimo tikslai

- Plovimo vandens nuleidimui Sigma potinkiniams bakeliams

### Techniniai duomenys

Paleidimo jėga (N) maks.	20 N
--------------------------	------

### Savybės

- Nuleidimas iš priekio
- Absorbuojančios garsą mygtukų lazdelės, greitas reguliavimas be įrankių

### Tiekiamas komplektas

- Montavimo rėmelis
- 2 distanciniai varžtai
- Nuleidimo ir tvirtinimo svirtelės vandens nuleidimo mygtukui  
2 vienetai

Gaminio Nr.	Spalva / paviršius	Produkto medžiaga	B [cm]	H [cm]	T [cm]	EUR/Vnt.
115.770.79.5	<b>N</b> Plokštė: balta Viso kiekio mygtukas: tamsiai žalias Dalinio kiekio mygtukas: šviesiai žalias	Plastikas	24,6	16,4	1,3	131,76
115.770.FY.5	<b>N</b> Plokštė: balta Viso kiekio mygtukas: skaisčiai raudonos spalvos Dalinio kiekio mygtukas: oranžinis	Plastikas	24,6	16,4	1,3	131,76
115.770.LA.5	Plokštė: balta Viso kiekio mygtukas: geltonas Dalinio kiekio mygtukas: žalias	Plastikas	24,6	16,4	1,3	131,76

N: naujiena, tiekiamas nuo Balandis 2024

Gaminio Nr.	Spalva / paviršius	Produkto medžiaga	B	H	T	EUR/Vnt.
			[cm]	[cm]	[cm]	
115.770.LB.5	Plokštė: balta Viso kiekio mygtukas: mėlynas Dalinio kiekio mygtukas: raudonas	Plastikas	24,6	16,4	1,3	131,76
115.770.SX.5	<b>N</b> Plokštė: balta Viso kiekio mygtukas: tamsiai mėlynas Dalinio kiekio mygtukas: šviesiai mėlynas	Plastikas	24,6	16,4	1,3	131,76

N: naujiena, tiekama nuo Balandis 2024

**Priedai**

- Geberit DuoFresh modulis su automatiniu įjungimu ir įtaisų įkišti Geberit DuoFresh lazdelę, Sigma potinkiniam bakeliui 12 cm → P. 118
- Geberit DuoFresh modulis su rankiniu įjungimu ir įtaisų įkišti Geberit DuoFresh lazdelę, Sigma potinkiniam bakeliui 12 cm → P. 119
- Geberit DuoFresh modulis su automatiniu įjungimu ir įtaisų įkišti Geberit DuoFresh lazdelę, Sigma potinkiniam bakeliui 8 cm → P. 120
- Geberit DuoFresh modulis su rankiniu įjungimu ir įtaisų įkišti Geberit DuoFresh lazdelei, Sigma potinkiniam bakeliui 8 cm → P. 120
- Sanitarinių lazdelių Geberit DuoFresh priedas, Sigma potinkiniam bakeliui 12 cm → P. 117
- Sanitarinių lazdelių Geberit DuoFresh priedas, Sigma potinkiniam bakeliui 8 cm → P. 116
- Geberit mygtukų svirtelių prailginimo komplektas Sigma, Omega ir Kappa potinkiniams bakeliams → P. 129

**Geberit Sigma10 vandens nuleidimo mygtukas su Stop-and-Go funkcija**

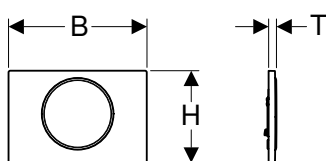

click & scan

**Naudojimo tikslai**

- Plovimo vandens nuleidimui Sigma potinkiniams bakeliams

**Techniniai duomenys**

Paleidimo jėga (N) maks.	20 N
--------------------------	------

**Savybės**

- Nuleidimas iš priekio
- Absorbuojančios garsą mygtukų lazdelės, greitas reguliavimas be įrankių

**Tiekiamas komplektas**

- Montavimo rėmelis
- 2 distanciniai varžtai
- Mygtuko svirtelė
- Sustabdymo svirtelė

Gaminio Nr.	Spalva / paviršius	Produkto medžiaga	B	H	T	EUR/Vnt.
			[cm]	[cm]	[cm]	
115.758.01.5	Plokštė ir mygtukas: balti, matiniai lakuoti, padengti lengvai valomu sluoksniu Dekoratyvinis žiedas: baltas	Nerūdijantysis plienas	24,6	16,4	1,4	324,93
115.758.14.5	Plokštė ir mygtukas: juodi, matiniai, lakuoti, padengti lengvai valomu sluoksniu Dekoratyvinis žiedas: poliruotas	Nerūdijantysis plienas	24,6	16,4	1,4	270,40
115.758.JQ.5	Plokštė ir mygtukas: matiniai, chromuoti, lakuoti, padengti lengvai valomu sluoksniu Dekoratyvinis žiedas: chromuotas, blizgus	Plastikas	24,6	16,4	1,4	176,46
115.758.JT.5	Plokštė ir mygtukas: balti, matiniai lakuoti, padengti lengvai valomu sluoksniu Dekoratyvinis žiedas: poliruotas	Nerūdijantysis plienas	24,6	16,4	1,4	270,40
115.758.KH.5	Plokštė ir mygtukas: chromuoti, blizgūs Dekoratyvinis žiedas: matinis, chromuotas	Plastikas	24,6	16,4	1,4	146,60
115.758.KJ.5	Plokštė ir mygtukas: balti Dekoratyvinis žiedas: chromuotas, blizgus	Plastikas	24,6	16,4	1,4	125,66
115.758.KK.5	Plokštė ir mygtukas: balti Dekoratyvinis žiedas: paausuotas	Plastikas	24,6	16,4	1,4	125,66
115.758.KM.5	Plokštė ir mygtukas: juodi Dekoratyvinis žiedas: chromuotas, blizgus	Plastikas	24,6	16,4	1,4	125,66
115.758.SN.5	Plokštė ir mygtukas: šveisti, padengti lengvai valomu sluoksniu Dekoratyvinis žiedas: poliruotas	Nerūdijantysis plienas	24,6	16,4	1,4	220,30

**Priedai**

- Sanitarinių lazdelių Geberit DuoFresh priedas, Sigma potinkiniam bakeliui 12 cm → P. 117
- Sanitarinių lazdelių Geberit DuoFresh priedas, Sigma potinkiniam bakeliui 8 cm → P. 116
- Geberit DuoFresh modulis su automatiniu įjungimu ir įtaisų įkišti Geberit DuoFresh lazdelę, Sigma potinkiniam bakeliui 12 cm → P. 118
- Geberit DuoFresh modulis su rankiniu įjungimu ir įtaisų įkišti Geberit DuoFresh lazdelę, Sigma potinkiniam bakeliui 12 cm → P. 119
- Geberit DuoFresh modulis su automatiniu įjungimu ir įtaisų įkišti Geberit DuoFresh lazdelę, Sigma potinkiniam bakeliui 8 cm → P. 120
- Geberit DuoFresh modulis su rankiniu įjungimu ir įtaisų įkišti Geberit DuoFresh lazdelei, Sigma potinkiniam bakeliui 8 cm → P. 120
- Geberit mygtukų svirtelių prailginimo komplektas Sigma, Omega ir Kappa potinkiniams bakeliams → P. 129

## Geberit Sigma10 vandens nuleidimo mygtukas su Stop-and-Go funkcija, antivandalinis tvirtinimas

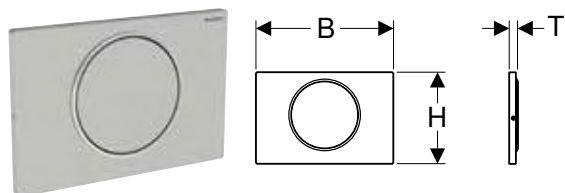

click & scan

### Naudojimo tikslai

- Plovimo vandens nuleidimui Sigma potinkiniams bakeliams

### Techniniai duomenys

Paleidimo jėga (N) maks.	20 N
--------------------------	------

### Savybės

- Nuleidimas iš priekio
- Absorbuojančios garsą mygtukų lazdelės, greitas reguliavimas be įrankių

### Tiekiamas komplektas

- Montavimo rėmelis
- 2 distanciniai varžtai
- Mygtuko svirtelė
- Sustabdymo svirtelė
- Varžtų rinkinys

Gaminio Nr.	Spalva / paviršius	Produkto medžiaga	B	H	T	EUR/Vnt.
			[cm]	[cm]	[cm]	
115.787.SN.5	Plokštė ir mygtukas: šveisti, padengti lengvai valomu sluoksniu Dekoratyvinis žiedas: poliruotas	Nerūdijantis plienas	24,6	16,4	1,5	235,73

### Priedai

- Geberit mygtukų svirtelių prailginimo komplektas Sigma, Omega ir Kappa potinkiniams bakeliams → P. 129

## Geberit Sigma20 vandens nuleidimo mygtukas dviejų kiekių nuleidimo funkcijai

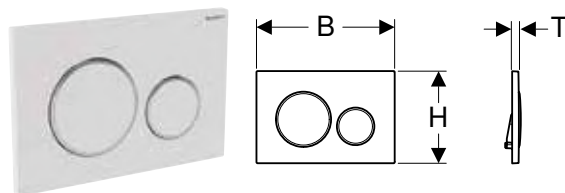

click & scan

### Naudojimo tikslai

- Plovimo vandens nuleidimui Sigma potinkiniams bakeliams

### Techniniai duomenys

Paleidimo jėga (N) maks.	20 N
--------------------------	------

### Savybės

- Nuleidimas iš priekio
- Absorbuojančios garsą mygtukų lazdelės, greitas reguliavimas be įrankių

### Tiekiamas komplektas

- Montavimo rėmelis
- 2 distanciniai varžtai
- Nuleidimo ir tvirtinimo svirtelės vandens nuleidimo mygtukui 2 vienetai

Gaminio Nr.	Spalva / paviršius	Produkto medžiaga	B	H	T	EUR/Vnt.
			[cm]	[cm]	[cm]	
115.882.01.1	Plokštė ir mygtukai: balti, matiniai lakuoti, padengti lengvai valomu sluoksniu Dekoratyviniai žiedai: balti	Plastikas	24,6	16,4	1,2	202,68
115.882.11.1	Plokštė ir mygtukai: balti Dekoratyviniai žiedai: balti	Plastikas	24,6	16,4	1,2	124,41
115.882.14.1	Plokštė ir mygtukai: juodi, matiniai lakuoti, padengti lengvai valomu sluoksniu Dekoratyviniai žiedai: chromuotas, blizgus	Plastikas	24,6	16,4	1,2	177,45
115.882.16.1	Plokštė ir mygtukai: juodi, matiniai lakuoti, padengti lengvai valomu sluoksniu Dekoratyviniai žiedai: juodi	Plastikas	24,6	16,4	1,2	202,68
115.882.DW.1	Plokštė ir mygtukai: juodi Dekoratyviniai žiedai: juodi, matiniai	Plastikas	24,6	16,4	1,2	147,76
115.882.JQ.1	Plokštė ir mygtukai: matiniai, chromuoti, padengti lengvai valomu sluoksniu Dekoratyviniai žiedai: chromuotas, blizgus	Plastikas	24,6	16,4	1,2	197,87
115.882.JT.1	Plokštė ir mygtukai: balti, matiniai lakuoti, padengti lengvai valomu sluoksniu Dekoratyviniai žiedai: chromuotas, blizgus	Plastikas	24,6	16,4	1,2	177,45
115.882.KH.1	Plokštė ir mygtukai: chromuoti, blizgūs Dekoratyviniai žiedai: matiniai, chromuoti	Plastikas	24,6	16,4	1,2	146,60
115.882.KJ.1	Plokštė ir mygtukai: balti Dekoratyviniai žiedai: chromuotas, blizgus	Plastikas	24,6	16,4	1,2	125,66

Gaminio Nr.	Spalva / paviršius	Produkto medžiaga	B	H	T	EUR/Vnt.
			[cm]	[cm]	[cm]	
115.882.KK.1	Plokštė ir mygtukai: balti Dekoratyviniai žiedai: paaukuoti	Plastikas	24,6	16,4	1,2	125,66
115.882.KM.1	Plokštė ir mygtukai: juodi Dekoratyviniai žiedai: chromuotas, blizgus	Plastikas	24,6	16,4	1,2	125,66
115.882.SN.1	Plokštė ir mygtukai: chromuoti, šveisti, padengti lengvai valomu sluoksniu Dekoratyviniai žiedai: poliruoti	Nerūdijantysis plienas	24,6	16,4	1,2	207,35

**Priedai**

- Sanitarinių lazdelių Geberit DuoFresh priedas, Sigma potinkiniam bakeliui 12 cm → P. 117
- Sanitarinių lazdelių Geberit DuoFresh priedas, Sigma potinkiniam bakeliui 8 cm → P. 116
- Geberit DuoFresh modulis su automatiniu įjungimu ir įtaisų įkišti Geberit DuoFresh lazdelę, Sigma potinkiniam bakeliui 12 cm → P. 118
- Geberit DuoFresh modulis su rankiniu įjungimu ir įtaisų įkišti Geberit DuoFresh lazdelę, Sigma potinkiniam bakeliui 12 cm → P. 119
- Geberit DuoFresh modulis su automatiniu įjungimu ir įtaisų įkišti Geberit DuoFresh lazdelę, Sigma potinkiniam bakeliui 8 cm → P. 120
- Geberit DuoFresh modulis su rankiniu įjungimu ir įtaisų įkišti Geberit DuoFresh lazdelei, Sigma potinkiniam bakeliui 8 cm → P. 120
- Geberit mygtukų svirtelių prailginimo komplektas Sigma, Omega ir Kappa potinkiniams bakeliams → P. 129

**Geberit Sigma20 vandens nuleidimo mygtukas dviejų kiekių nuleidimo funkcijai, antivandalinis tvirtinimas**

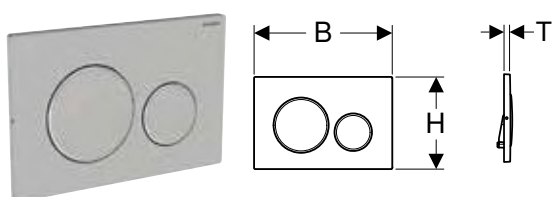

**Naudojimo tikslai**

- Plovimo vandens nuleidimui Sigma potinkiniams bakeliams

**Techniniai duomenys**

Paleidimo jėga (N) maks.	20 N
--------------------------	------

**Savybės**

- Nuleidimas iš priekio
- Absorbuojančios garsą mygtukų lazdelės, greitas reguliavimas be įrankių

**Tiekiamas komplektas**

- Montavimo rėmelis
- 2 distanciniai varžtai
- Nuleidimo ir tvirtinimo svirtelės vandens nuleidimo mygtukui 2 vienetai
- Varžtų rinkinys

Gaminio Nr.	Spalva / paviršius	Produkto medžiaga	B	H	T	EUR/Vnt.
			[cm]	[cm]	[cm]	
115.889.SN.1	Plokštė ir mygtukai: chromuoti, šveisti, padengti lengvai valomu sluoksniu Dekoratyviniai žiedai: poliruoti	Nerūdijantysis plienas	24,6	16,4	1,2	238,70

**Priedai**

- Geberit mygtukų svirtelių prailginimo komplektas Sigma, Omega ir Kappa potinkiniams bakeliams → P. 129

## Geberit Sigma21 vandens nuleidimo mygtukas dviejų kiekių nuleidimo funkcijai, klavišų apvadai chromuoti

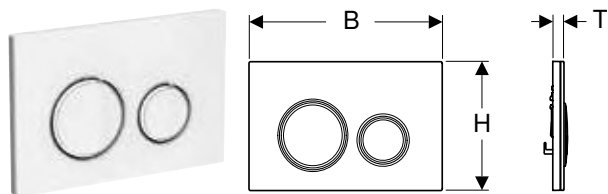

click & scan

### Naudojimo tikslai

- Plovimo vandens nuleidimui Sigma potinkiniams bakeliams

### Techniniai duomenys

Paleidimo jėga (N) maks.	20 N
--------------------------	------

### Savybės

- Nuleidimas iš priekio
- Absorbuojančios garsą mygtukų lazdelės, greitas reguliavimas be įrankių

### Tiekiamas komplektas

- Montavimo rėmelis
- 2 distanciniai varžtai
- Nuleidimo ir tvirtinimo svirtelės vandens nuleidimo mygtukui 2 vienetai

Gaminio Nr.	Spalva / paviršius	Produkto medžiaga	B [cm]	H [cm]	T [cm]	EUR/Vnt.
115.884.00.1	Pagrindo plokštė ir dekoratyviniai žiedai: chromuoti Stalviršio plokštė ir mygtukai: kliento pasirinkimas	Slėginis cinko liejinys	24,6	16,4	1	285,60
115.884.JK.1	Pagrindo plokštė ir dekoratyviniai žiedai: chromuoti Stalviršio plokštė ir mygtukai: lavos spalvos	Slėginis cinko liejinys / stiklas	24,6	16,4	1,4	356,63
115.884.JL.1	Pagrindo plokštė ir dekoratyviniai žiedai: chromuoti Stalviršio plokštė ir mygtukai: smėlio pilka	Slėginis cinko liejinys / stiklas	24,6	16,4	1,4	356,63
115.884.JM.1	Pagrindo plokštė ir dekoratyviniai žiedai: chromuoti Stalviršio plokštė ir mygtukai: skalūnas Mustang	Slėginis cinko liejinys / skalūnas (natūralus produktas)	24,6	16,4	1,4	440,46
115.884.JV.1	Pagrindo plokštė ir dekoratyviniai žiedai: chromuoti Stalviršio plokštė ir mygtukai: betono imitacija	Slėginis cinko liejinys / keramika	24,6	16,4	1,4	429,65
115.884.JX.1	Pagrindo plokštė ir dekoratyviniai žiedai: chromuoti Stalviršio plokštė ir mygtukai: amerikietiškas riešutmedis	Slėginis cinko liejinys / mediena (natūralus produktas)	24,6	16,4	1,4	708,63
115.884.SI.1	Pagrindo plokštė ir dekoratyviniai žiedai: chromuoti Stalviršio plokštė ir mygtukai: balta	Slėginis cinko liejinys / stiklas	24,6	16,4	1,4	356,63
115.884.SJ.1	Pagrindo plokštė ir dekoratyviniai žiedai: chromuoti Stalviršio plokštė ir mygtukai: juoda	Slėginis cinko liejinys / stiklas	24,6	16,4	1,4	356,63

### Priedai

- Sanitarinių lazdelių Geberit DuoFresh priedas, Sigma potinkiniam bakeliui 12 cm → P. 117
- Sanitarinių lazdelių Geberit DuoFresh priedas, Sigma potinkiniam bakeliui 8 cm → P. 116
- Geberit DuoFresh modulis su automatiniu įjungimu ir įtaisų įkišti Geberit DuoFresh lazdele, Sigma potinkiniam bakeliui 12 cm → P. 118
- Geberit DuoFresh modulis su rankiniu įjungimu ir įtaisų įkišti Geberit DuoFresh lazdele, Sigma potinkiniam bakeliui 12 cm → P. 119
- Geberit DuoFresh modulis su automatiniu įjungimu ir įtaisų įkišti Geberit DuoFresh lazdele, Sigma potinkiniam bakeliui 8 cm → P. 120
- Geberit DuoFresh modulis su rankiniu įjungimu ir įtaisų įkišti Geberit DuoFresh lazdelei, Sigma potinkiniam bakeliui 8 cm → P. 120
- Geberit mygtukų svirtelių prailginimo komplektas Sigma, Omega ir Kappa potinkiniams bakeliams → P. 129

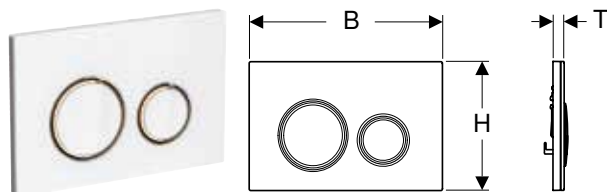

- Natūralūs produktai gali skirtis spalva ir struktūra
- Tiekimo trukmė 6 savaitės gaminiams Nr. 115.884.JV.1 ir 115.884.JX.1

**Geberit Sigma21 vandens nuleidimo mygtukas dviejų kiekių nuleidimo funkcijai, klavišų apvadai raudonojo aukso spalvos**

click &amp; scan

**Naudojimo tikslai**

- Plovimo vandens nuleidimui Sigma potinkiniams bakeliams

**Savybės**

- Nuleidimas iš priekio
- Pagrindo plokštė padengta greitai ir lengvai valomu sluoksniu
- Absorbuojančios garsą mygtukų lazdelės, greitas reguliavimas be įrankių

**Techniniai duomenys**

Paleidimo jėga (N) maks.	20 N
--------------------------	------

**Tiekiamas komplektas**

- Montavimo rėmelis
- 2 distanciniai varžtai
- Nuleidimo ir tvirtinimo svirtelės vandens nuleidimo mygtukui 2 vienetai

Gaminio Nr.	Spalva / paviršius	Produkto medžiaga	B [cm]	H [cm]	T [cm]	EUR/Vnt.
115.650.00.1	Pagrindo plokštė ir dekoratyviniai žiedai: raudonojo aukso Stalviršio plokštė ir mygtukai: kliento pasirinkimas	Slėginis cinko liejinys	24,6	16,4	1	601,87
115.650.JM.1	Pagrindo plokštė ir dekoratyviniai žiedai: raudonojo aukso Stalviršio plokštė ir mygtukai: skalūnas Mustang	Slėginis cinko liejinys / skalūnas (natūralus produktas)	24,6	16,4	1,4	757,73
115.650.JV.1	Pagrindo plokštė ir dekoratyviniai žiedai: raudonojo aukso Stalviršio plokštė ir mygtukai: betono imitacija	Slėginis cinko liejinys / keramika	24,6	16,4	1,4	757,73
115.650.JX.1	Pagrindo plokštė ir dekoratyviniai žiedai: raudonojo aukso Stalviršio plokštė: amerikietiškas riešutmedis	Slėginis cinko liejinys / mediena (natūralus produktas)	24,6	16,4	1,4	1045,07
115.650.SI.1	Pagrindo plokštė ir dekoratyviniai žiedai: raudonojo aukso Stalviršio plokštė ir mygtukai: balta	Slėginis cinko liejinys / stiklas	24,6	16,4	1,4	673,43
115.650.SJ.1	Pagrindo plokštė ir dekoratyviniai žiedai: raudonojo aukso Stalviršio plokštė ir mygtukai: juoda	Slėginis cinko liejinys / stiklas	24,6	16,4	1,4	673,43

**Priedai**

- Sanitarinių lazdelių Geberit DuoFresh priedas, Sigma potinkiniam bakeliui 12 cm → P. 117
- Sanitarinių lazdelių Geberit DuoFresh priedas, Sigma potinkiniam bakeliui 8 cm → P. 116
- Geberit DuoFresh modulis su automatinio įjungimo ir įtaisų įkišti Geberit DuoFresh lazdelę, Sigma potinkiniam bakeliui 12 cm → P. 118
- Geberit DuoFresh modulis su rankiniu įjungimu ir įtaisų įkišti Geberit DuoFresh lazdelę, Sigma potinkiniam bakeliui 12 cm → P. 119
- Geberit DuoFresh modulis su automatinio įjungimo ir įtaisų įkišti Geberit DuoFresh lazdelę, Sigma potinkiniam bakeliui 8 cm → P. 120
- Geberit DuoFresh modulis su rankiniu įjungimu ir įtaisų įkišti Geberit DuoFresh lazdelei, Sigma potinkiniam bakeliui 8 cm → P. 120
- Geberit mygtukų svirtelių prailginimo komplektas Sigma, Omega ir Kappa potinkiniams bakeliams → P. 129



- Natūralūs produktai gali skirtis spalva ir struktūra
- Tiekimo trukmė 6 savaitės

## Geberit Sigma21 vandens nuleidimo mygtukas dviejų kiekių nuleidimo funkcijai, klavišų apvadai juodo chromo spalvos

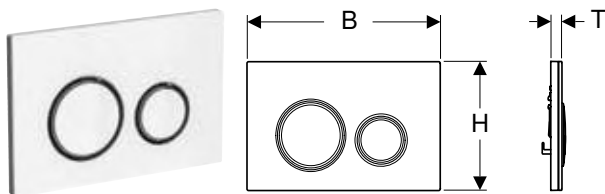

click & scan

### Naudojimo tikslai

- Plovimo vandens nuleidimui Sigma potinkiniams bakeliams

### Techniniai duomenys

Paleidimo jėga (N) maks.	20 N
--------------------------	------

### Savybės

- Nuleidimas iš priekio
- Pagrindo plokštė padengta greitai ir lengvai valomu sluoksniu
- Absorbuojančios garsą mygtukų lazdelės, greitas reguliavimas be įrankių

### Tiekiamas komplektas

- Montavimo rėmelis
- 2 distanciniai varžtai
- Nuleidimo ir tvirtinimo svirtelės vandens nuleidimo mygtukui 2 vienetai

Gaminio Nr.	Spalva / paviršius	Produkto medžiaga	B [cm]	H [cm]	T [cm]	EUR/Vnt.
115.651.00.1	Pagrindo plokštė ir dekoratyviniai žiedai: juodi, chromuoti Stalviršio plokštė ir mygtukai: kliento pasirinkimas	Slėginis cinko liejinys	24,6	16,4	1	601,87
115.651.JM.1	Pagrindo plokštė ir dekoratyviniai žiedai: juodi, chromuoti Stalviršio plokštė ir mygtukai: skalūnas Mustang	Slėginis cinko liejinys / skalūnas (natūralus produktas)	24,6	16,4	1,4	757,73
115.651.JV.1	Pagrindo plokštė ir dekoratyviniai žiedai: juodi, chromuoti Stalviršio plokštė ir mygtukai: betono imitacija	Slėginis cinko liejinys / keramika	24,6	16,4	1,4	757,73
115.651.JX.1	Pagrindo plokštė ir dekoratyviniai žiedai: juodi, chromuoti Stalviršio plokštė ir mygtukai: amerikietiškas riešutmedis	Slėginis cinko liejinys / mediena (natūralus produktas)	24,6	16,4	1,4	1045,07
115.651.SI.1	Pagrindo plokštė ir dekoratyviniai žiedai: juodi, chromuoti Stalviršio plokštė ir mygtukai: balta	Slėginis cinko liejinys / stiklas	24,6	16,4	1,4	673,43
115.651.SJ.1	Pagrindo plokštė ir dekoratyviniai žiedai: juodi, chromuoti Stalviršio plokštė ir mygtukai: juoda	Slėginis cinko liejinys / stiklas	24,6	16,4	1,4	673,43

### Priedai

- Sanitarinių lazdelių Geberit DuoFresh priedas, Sigma potinkiniam bakeliui 12 cm → P. 117
- Sanitarinių lazdelių Geberit DuoFresh priedas, Sigma potinkiniam bakeliui 8 cm → P. 116
- Geberit DuoFresh modulis su automatinio įjungimu ir įtaisų įkišti Geberit DuoFresh lazdelę, Sigma potinkiniam bakeliui 12 cm → P. 118
- Geberit DuoFresh modulis su rankiniu įjungimu ir įtaisų įkišti Geberit DuoFresh lazdelę, Sigma potinkiniam bakeliui 12 cm → P. 119
- Geberit DuoFresh modulis su automatinio įjungimu ir įtaisų įkišti Geberit DuoFresh lazdelę, Sigma potinkiniam bakeliui 8 cm → P. 120
- Geberit DuoFresh modulis su rankiniu įjungimu ir įtaisų įkišti Geberit DuoFresh lazdelei, Sigma potinkiniam bakeliui 8 cm → P. 120
- Geberit mygtukų svirtelių prailginimo komplektas Sigma, Omega ir Kappa potinkiniams bakeliams → P. 129

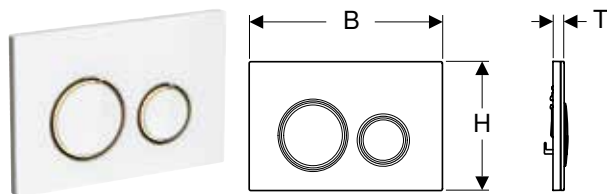

- Natūralūs produktai gali skirtis spalva ir struktūra
- Tiekimo trukmė 6 savaitės

**Geberit Sigma21 vandens nuleidimo mygtukas dviejų kiekių nuleidimo funkcijai, klavišų apvadai žalvario spalvos**

click &amp; scan

**Naudojimo tikslai**

- Plovimo vandens nuleidimui Sigma potinkiniams bakeliams

**Techniniai duomenys**

Paleidimo jėga (N) maks.	20 N
--------------------------	------

**Savybės**

- Nuleidimas iš priekio
- Pagrindo plokštė padengta greitai ir lengvai valomu sluoksniu
- Absorbuojančios garsą mygtukų lazdelės, greitas reguliavimas be įrankių

**Tiekiamas komplektas**

- Montavimo rėmelis
- 2 distanciniai varžtai
- Nuleidimo ir tvirtinimo svirtelės vandens nuleidimo mygtukui 2 vienetai

Gaminio Nr.	Spalva / paviršius	Produkto medžiaga	B [cm]	H [cm]	T [cm]	EUR/Vnt.
115.652.00.1	Bazinė plokštė ir dekoratyviniai žiedai: žalvariniai Stalviršio plokštė ir mygtukai: kliento pasirinkimas	Slėginis cinko liejinys	24,6	16,4	1	601,87
115.652.JM.1	Bazinė plokštė ir dekoratyviniai žiedai: žalvariniai Stalviršio plokštė ir mygtukai: skalūnas Mustang	Slėginis cinko liejinys / skalūnas (natūralus produktas)	24,6	16,4	1,4	757,73
115.652.JV.1	Bazinė plokštė ir dekoratyviniai žiedai: žalvariniai Stalviršio plokštė ir mygtukai: betono imitacija	Slėginis cinko liejinys / keramika	24,6	16,4	1,4	757,73
115.652.JX.1	Bazinė plokštė ir dekoratyviniai žiedai: žalvariniai Stalviršio plokštė ir mygtukai: amerikietiškas riešutmedis	Slėginis cinko liejinys / mediena (natūralus produktas)	24,6	16,4	1,4	1045,07
115.652.SI.1	Bazinė plokštė ir dekoratyviniai žiedai: žalvariniai Stalviršio plokštė ir mygtukai: balta	Slėginis cinko liejinys / stiklas	24,6	16,4	1,4	673,43
115.652.SJ.1	Bazinė plokštė ir dekoratyviniai žiedai: žalvariniai Stalviršio plokštė ir mygtukai: juoda	Slėginis cinko liejinys / stiklas	24,6	16,4	1,4	673,43

**Priedai**

- Sanitarinių lazdelių Geberit DuoFresh priedas, Sigma potinkiniam bakeliui 12 cm → P. 117
- Sanitarinių lazdelių Geberit DuoFresh priedas, Sigma potinkiniam bakeliui 8 cm → P. 116
- Geberit DuoFresh modulis su automatinio įjungimu ir įtaisų įkišti Geberit DuoFresh lazdelę, Sigma potinkiniam bakeliui 12 cm → P. 118
- Geberit DuoFresh modulis su rankiniu įjungimu ir įtaisų įkišti Geberit DuoFresh lazdelę, Sigma potinkiniam bakeliui 12 cm → P. 119
- Geberit DuoFresh modulis su automatinio įjungimu ir įtaisų įkišti Geberit DuoFresh lazdelę, Sigma potinkiniam bakeliui 8 cm → P. 120
- Geberit DuoFresh modulis su rankiniu įjungimu ir įtaisų įkišti Geberit DuoFresh lazdelei, Sigma potinkiniam bakeliui 8 cm → P. 120
- Geberit mygtukų svirtelių prailginimo komplektas Sigma, Omega ir Kappa potinkiniams bakeliams → P. 129



- Natūralūs produktai gali skirtis spalva ir struktūra
- Tiekimo trukmė 6 savaitės



## Geberit Sigma30 vandens nuleidimo mygtukas dviejų kiekių nuleidimo funkcijai

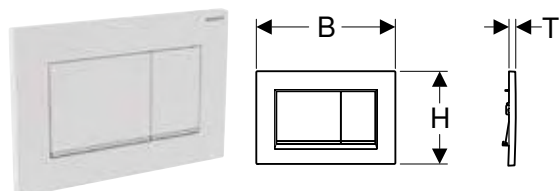

click & scan

### Naudojimo tikslai

- Plovimo vandens nuleidimui Sigma potinkiniams bakeliams

### Techniniai duomenys

Paleidimo jėga (N) maks.	20 N
--------------------------	------

### Savybės

- Nuleidimas iš priekio
- Absorbuojančios garsą mygtukų lazdelės, greitas reguliavimas be įrankių

### Tiekiamas komplektas

- Montavimo rėmelis
- 2 distanciniai varžtai
- Nuleidimo ir tvirtinimo svirtelės vandens nuleidimo mygtukui 2 vienetai

Gaminio Nr.	Spalva / paviršius	Produkto medžiaga	B	H	T	EUR/Vnt.
			[cm]	[cm]	[cm]	
115.883.01.1	Plokštė ir mygtukai: balti, matiniai lakuoti, padengti lengvai valomu sluoksniu Dekoratyvinė juostelė: balta	Plastikas	24,6	16,4	1,2	228,53
115.883.11.1	Plokštė ir mygtukai: balti Dekoratyvinė juostelė: balta	Plastikas	24,6	16,4	1,2	148,20
115.883.14.1	Plokštė ir mygtukai: juodi, matiniai lakuoti, padengti lengvai valomu sluoksniu Dekoratyvinė juostelė: chromuota blizgi	Plastikas	24,6	16,4	1,2	203,28
115.883.16.1	Plokštė ir mygtukai: juodi, matiniai lakuoti, padengti lengvai valomu sluoksniu Dekoratyvinė juostelė: juoda	Plastikas	24,6	16,4	1,2	228,53
115.883.DW.1	Plokštė ir mygtukai: juodi Dekoratyvinė juostelė: juoda, matinė	Plastikas	24,6	16,4	1,2	173,59
115.883.JQ.1	Plokštė ir mygtukai: matiniai, chromuoti, padengti lengvai valomu sluoksniu Dekoratyvinė juostelė: chromuota blizgi	Plastikas	24,6	16,4	1,2	221,38
115.883.JT.1	Plokštė ir mygtukai: balti, matiniai lakuoti, padengti lengvai valomu sluoksniu Dekoratyvinė juostelė: chromuota blizgi	Plastikas	24,6	16,4	1,2	203,28
115.883.KH.1	Plokštė ir mygtukai: chromuoti, blizgūs Dekoratyvinė juostelė: matinė, chromuota	Plastikas	24,6	16,4	1,2	157,51
115.883.KJ.1	Plokštė ir mygtukai: balti Dekoratyvinė juostelė: chromuota blizgi	Plastikas	24,6	16,4	1,2	116,42
115.883.KK.1	Plokštė ir mygtukai: balti Dekoratyvinė juostelė: paausuota	Plastikas	24,6	16,4	1,2	140,37
115.883.KM.1	Plokštė ir mygtukai: juodi Dekoratyvinė juostelė: chromuota blizgi	Plastikas	24,6	16,4	1,2	140,37

### Priedai

- Sanitarinių lazdelių Geberit DuoFresh priedas, Sigma potinkiniam bakeliui 12 cm → P. 117
- Sanitarinių lazdelių Geberit DuoFresh priedas, Sigma potinkiniam bakeliui 8 cm → P. 116
- Geberit mygtukų svirtelių prailginimo komplektas Sigma, Omega ir Kappa potinkiniams bakeliams → P. 129
- Geberit DuoFresh modulis su automatinio įjungimu ir įtaisais įkišti Geberit DuoFresh lazdele, Sigma potinkiniam bakeliui 12 cm → P. 118
- Geberit DuoFresh modulis su rankiniu įjungimu ir įtaisais įkišti Geberit DuoFresh lazdele, Sigma potinkiniam bakeliui 12 cm → P. 119
- Geberit DuoFresh modulis su automatinio įjungimu ir įtaisais įkišti Geberit DuoFresh lazdele, Sigma potinkiniam bakeliui 8 cm → P. 120
- Geberit DuoFresh modulis su rankiniu įjungimu ir įtaisais įkišti Geberit DuoFresh lazdelei, Sigma potinkiniam bakeliui 8 cm → P. 120

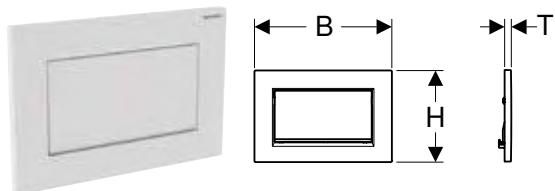
**Geberit Sigma30 vandens nuleidimo mygtukas su Stop-and-Go funkcija, antivandalinis tvirtinimas**

click &amp; scan

**Naudojimo tikslai**

- Plovimo vandens nuleidimui Sigma potinkiniams bakeliams

**Savybės**

- Nuleidimas iš priekio
- Absorbuojančios garsą mygtukų lazdelės, greitas reguliavimas be įrankių

**Techniniai duomenys**

Paleidimo jėga (N) maks.	20 N
--------------------------	------

**Tiekiamas komplektas**

- Montavimo rėmelis
- 2 distanciniai varžtai
- Mygtuko svirtelė
- Sustabdymo svirtelė
- Varžtų rinkinys

Gaminio Nr.	Spalva / paviršius	Produkto medžiaga	B	H	T	EUR/Vnt.
			[cm]	[cm]	[cm]	
115.893.14.1	Plokštė ir mygtukas: juodi, matiniai, lakuoti, padengti lengvai valomu sluoksniu Dekoratyvinė juostelė: chromuota blizgi	Slėginis cinko liejinys	24,6	16,4	1,2	264,86
115.893.45.1	paausuotas	Slėginis cinko liejinys	24,6	16,4	1,2	3095,67
115.893.JT.1	Plokštė ir mygtukas: balti, matiniai lakuoti, padengti lengvai valomu sluoksniu Dekoratyvinė juostelė: chromuota blizgi	Slėginis cinko liejinys	24,6	16,4	1,2	264,86
115.893.KY.1	Plokštė ir mygtukas: chromuoti, blizgūs Dekoratyvinė juostelė: chromuota, šveista	Slėginis cinko liejinys	24,6	16,4	1,2	263,66
115.893.KJ.1	Plokštė ir mygtukas: balti Dekoratyvinė juostelė: chromuota blizgi	Slėginis cinko liejinys	24,6	16,4	1,2	198,59
115.893.KX.1	Plokštė ir mygtukas: chromuoti, šveisti, padengti lengvai valomu sluoksniu Dekoratyvinė juostelė: chromuota blizgi	Slėginis cinko liejinys	24,6	16,4	1,2	263,66

**Priedai**

- Geberit mygtukų svirtelių prailginimo komplektas Sigma, Omega ir Kappa potinkiniams bakeliams → P. 129

## Geberit Sigma50 vandens nuleidimo mygtukas dviejų kiekių nuleidimo funkcijai, klavišų apvadai chromuoti

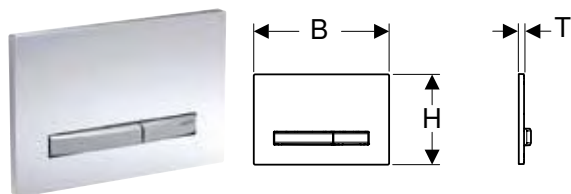

click & scan

### Naudojimo tikslai

- Plovimo vandens nuleidimui Sigma potinkiniams bakeliams

### Techniniai duomenys

Paleidimo jėga (N) maks.	20 N
--------------------------	------

### Savybės

- Nuleidimas iš priekio
- Nuleidimo mygtukai padengti greitai ir lengvai valomu sluoksniu
- Absorbuojančios garsą mygtukų lazdelės, greitas reguliavimas be įrankių

### Tiekiamas komplektas

- Montavimo rėmelis
- 2 distanciniai varžtai
- Nuleidimo ir tvirtinimo svirtelės vandens nuleidimo mygtukui 2 vienetai

Gaminio Nr.	Spalva / paviršius	Produkto medžiaga	B [cm]	H [cm]	T [cm]	EUR/Vnt.
115.788.00.2	Pagrindo plokštė ir mygtukai: chromuoti Stalviršio plokštė: kliento pasirinkimas	Slėginis cinko liejinys	24,6	16,4	1	281,32
115.788.11.2	Pagrindo plokštė ir mygtukai: chromuoti Stalviršio plokštė: balta	Slėginis cinko liejinys / plastikas	24,6	16,4	1,3	281,32
115.788.21.2	Pagrindo plokštė ir mygtukai: chromuoti Stalviršio plokštė: chromuota blizgu	Slėginis cinko liejinys / žalvaris	24,6	16,4	1,2	427,63
115.788.DW.2	Pagrindo plokštė ir mygtukai: chromuoti Stalviršio plokštė: juoda	Slėginis cinko liejinys / plastikas	24,6	16,4	1,3	281,32
115.788.GH.2	Pagrindo plokštė ir mygtukai: chromuoti Stalviršio plokštė: chromuota, šveista, padengta lengvai valomu sluoksniu	Slėginis cinko liejinys / žalvaris	24,6	16,4	1,2	427,63
115.788.JK.2	Pagrindo plokštė ir mygtukai: chromuoti Stalviršio plokštė: lavos spalva	Slėginis cinko liejinys / stiklas	24,6	16,4	1,4	366,77
115.788.JL.2	Pagrindo plokštė ir mygtukai: chromuoti Stalviršio plokštė: smėlio pilka	Slėginis cinko liejinys / stiklas	24,6	16,4	1,4	366,77
115.788.JM.2	Pagrindo plokštė ir mygtukai: chromuoti Stalviršio plokštė: skalūnas Mustang	Slėginis cinko liejinys / skalūnas (natūralus produktas)	24,6	16,4	1,4	427,63
115.788.JV.2	Pagrindo plokštė ir mygtukai: chromuoti Stalviršio plokštė: betono imitacija	Slėginis cinko liejinys / keramika	24,6	16,4	1,4	429,65
115.788.JX.2	Pagrindo plokštė ir mygtukai: chromuoti Stalviršio plokštė: amerikietiškas riešutmedis	Slėginis cinko liejinys / mediena (natūralus produktas)	24,6	16,4	1,4	708,63
115.788.SD.2	Pagrindo plokštė ir mygtukai: chromuoti Stalviršio plokštė: dūminis veidrodinis stiklas	Slėginis cinko liejinys / stiklas	24,6	16,4	1,4	366,77

### Priedai

- Sanitarinių lazdelių Geberit DuoFresh priedas, Sigma potinkiniam bakeliui 12 cm → P. 117
- Sanitarinių lazdelių Geberit DuoFresh priedas, Sigma potinkiniam bakeliui 8 cm → P. 116
- Geberit mygtukų svirtelių prailginimo komplektas Sigma, Omega ir Kappa potinkiniams bakeliams → P. 129
- Geberit DuoFresh modulis su automatinio įjungimu ir įtaisų įkišti Geberit DuoFresh lazdelę, Sigma potinkiniam bakeliui 12 cm → P. 118
- Geberit DuoFresh modulis su rankiniu įjungimu ir įtaisų įkišti Geberit DuoFresh lazdelę, Sigma potinkiniam bakeliui 12 cm → P. 119
- Geberit DuoFresh modulis su automatinio įjungimu ir įtaisų įkišti Geberit DuoFresh lazdelę, Sigma potinkiniam bakeliui 8 cm → P. 120
- Geberit DuoFresh modulis su rankiniu įjungimu ir įtaisų įkišti Geberit DuoFresh lazdelei, Sigma potinkiniam bakeliui 8 cm → P. 120



- Natūralūs produktai gali skirtis spalva ir struktūra
- Tiekimo trukmė 6 savaitės gaminiams Nr. 115.788.JV.2 ir 115.788.JX.2

## Geberit Sigma50 vandens nuleidimo mygtukas dviejų kiekių nuleidimo funkcijai, klavišų apvadai raudonojo aukso spalvos

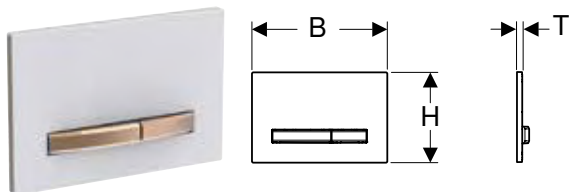

click & scan

### Naudojimo tikslai

- Plovimo vandens nuleidimui Sigma potinkiniams bakeliams

### Techniniai duomenys

Paleidimo jėga (N) maks.	20 N
--------------------------	------

### Savybės

- Nuleidimas iš priekio
- Nuleidimo mygtukai ir pagrindo plokštės padengti greitai ir lengvai valomu sluoksniu
- Absorbuojančios garsą mygtukų lazdelės, greitas reguliavimas be įrankių

### Tiekiamas komplektas

- Montavimo rėmelis
- 2 distanciniai varžtai
- Nuleidimo ir tvirtinimo svirtelės vandens nuleidimo mygtukui 2 vienetai

Gaminio Nr.	Spalva / paviršius	Produkto medžiaga	B [cm]	H [cm]	T [cm]	EUR/Vnt.
115.670.00.2	Pagrindo plokštė ir mygtukai: raudonojo aukso Stalviršio plokštė: kliento pasirinkimas	Slėginis cinko liejinys	24,6	16,4	1	601,87
115.670.11.2	Pagrindo plokštė ir mygtukai: raudonojo aukso Stalviršio plokštė: balta	Slėginis cinko liejinys / plastikas	24,6	16,4	1,3	601,87
115.670.DW.2	Pagrindo plokštė ir mygtukai: raudonojo aukso Stalviršio plokštė: juoda	Slėginis cinko liejinys / plastikas	24,6	16,4	1,3	601,87
115.670.JM.2	Pagrindo plokštė ir mygtukai: raudonojo aukso Stalviršio plokštė: skalūnas Mustang	Slėginis cinko liejinys / skalūnas (natūralus produktas)	24,6	16,4	1,4	757,73
115.670.JV.2	Pagrindo plokštė ir mygtukai: raudonojo aukso Stalviršio plokštė: betono imitacija	Slėginis cinko liejinys / keramika	24,6	16,4	1,4	757,73
115.670.JX.2	Pagrindo plokštė ir mygtukai: raudonojo aukso Stalviršio plokštė: amerikietiškas riešutmedis	Slėginis cinko liejinys / mediena (natūralus produktas)	24,6	16,4	1,4	1045,07
115.670.QB.2	Pagrindo plokštė ir mygtukai: raudonojo aukso Stalviršio plokštė: raudonojo aukso, šveista, padengta lengvai valomu sluoksniu	Slėginis cinko liejinys / žalvaris	24,6	16,4	1,2	757,73

### Priedai

- Sanitarinių lazdelių Geberit DuoFresh priedas, Sigma potinkiniam bakeliui 12 cm → P. 117
- Sanitarinių lazdelių Geberit DuoFresh priedas, Sigma potinkiniam bakeliui 8 cm → P. 116
- Geberit mygtukų svirtelių prailginimo komplektas Sigma, Omega ir Kappa potinkiniams bakeliams → P. 129
- Geberit DuoFresh modulis su automatiniu įjungimu ir įtaisų įkišti Geberit DuoFresh lazdelę, Sigma potinkiniam bakeliui 12 cm → P. 118
- Geberit DuoFresh modulis su rankiniu įjungimu ir įtaisų įkišti Geberit DuoFresh lazdelę, Sigma potinkiniam bakeliui 12 cm → P. 119
- Geberit DuoFresh modulis su automatiniu įjungimu ir įtaisų įkišti Geberit DuoFresh lazdelę, Sigma potinkiniam bakeliui 8 cm → P. 120
- Geberit DuoFresh modulis su rankiniu įjungimu ir įtaisų įkišti Geberit DuoFresh lazdelei, Sigma potinkiniam bakeliui 8 cm → P. 120



- Natūralūs produktai gali skirtis spalva ir struktūra
- Tiekimo trukmė 6 savaitės

## Geberit Sigma50 vandens nuleidimo mygtukas dviejų kiekių nuleidimo funkcijai, klavišų apvadai juodo chromo spalvos

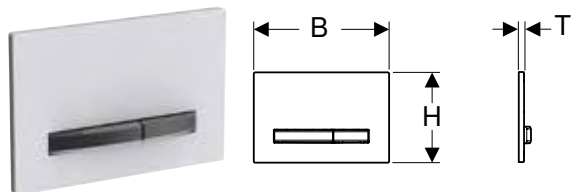

click & scan

### Naudojimo tikslai

- Plovimo vandens nuleidimui Sigma potinkiniams bakeliams

### Techniniai duomenys

Paleidimo jėga (N) maks.	20 N
--------------------------	------

### Savybės

- Nuleidimas iš priekio
- Nuleidimo mygtukai ir pagrindo plokštės padengti greitai ir lengvai valomu sluoksniu
- Absorbuojančios garsą mygtukų lazdelės, greitas reguliavimas be įrankių

### Tiekiamas komplektas

- Montavimo rėmelis
- 2 distanciniai varžtai
- Nuleidimo ir tvirtinimo svirtelės vandens nuleidimo mygtukui 2 vienetai

Gaminio Nr.	Spalva / paviršius	Produkto medžiaga	B [cm]	H [cm]	T [cm]	EUR/Vnt.
115.671.00.2	Pagrindo plokštė ir mygtukai: juodi, chromuoti Stalviršio plokštė: kliento pasirinkimas	Slėginis cinko liejinys	24,6	16,4	1	601,87
115.671.11.2	Pagrindo plokštė ir mygtukai: juodi, chromuoti Stalviršio plokštė: balta	Slėginis cinko liejinys / plastikas	24,6	16,4	1,3	601,87
115.671.DW.2	Pagrindo plokštė ir mygtukai: juodi, chromuoti Stalviršio plokštė: juoda	Slėginis cinko liejinys / plastikas	24,6	16,4	1,3	601,87
115.671.JM.2	Pagrindo plokštė ir mygtukai: juodi, chromuoti Stalviršio plokštė: skalūnas Mustang	Slėginis cinko liejinys / skalūnas (natūralus produktas)	24,6	16,4	1,4	757,73
115.671.JV.2	Pagrindo plokštė ir mygtukai: juodi, chromuoti Stalviršio plokštė: betono imitacija	Slėginis cinko liejinys / keramika	24,6	16,4	1,4	757,73
115.671.JX.2	Pagrindo plokštė ir mygtukai: juodi, chromuoti Stalviršio plokštė: amerikietiškas riešutmedis	Slėginis cinko liejinys / mediena (natūralus produktas)	24,6	16,4	1,4	1045,07
115.671.QD.2	Pagrindo plokštė ir mygtukai: juodi, chromuoti Stalviršio plokštė: juoda chromuota, šveista, padengta lengvai valomu sluoksniu	Slėginis cinko liejinys / žalvaris	24,6	16,4	1,2	757,73

### Priedai

- Sanitarinių lazdelių Geberit DuoFresh priedas, Sigma potinkiniam bakeliui 12 cm → P. 117
- Sanitarinių lazdelių Geberit DuoFresh priedas, Sigma potinkiniam bakeliui 8 cm → P. 116
- Geberit mygtukų svirtelių prailginimo komplektas Sigma, Omega ir Kappa potinkiniams bakeliams → P. 129
- Geberit DuoFresh modulis su automatinio įjungimu ir įtaisų įkišti Geberit DuoFresh lazdele, Sigma potinkiniam bakeliui 12 cm → P. 118
- Geberit DuoFresh modulis su rankiniu įjungimu ir įtaisų įkišti Geberit DuoFresh lazdele, Sigma potinkiniam bakeliui 12 cm → P. 119
- Geberit DuoFresh modulis su automatinio įjungimu ir įtaisų įkišti Geberit DuoFresh lazdele, Sigma potinkiniam bakeliui 8 cm → P. 120
- Geberit DuoFresh modulis su rankiniu įjungimu ir įtaisų įkišti Geberit DuoFresh lazdelei, Sigma potinkiniam bakeliui 8 cm → P. 120

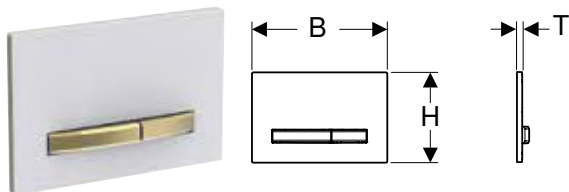

- Natūralūs produktai gali skirtis spalva ir struktūra
- Tiekimo trukmė 6 savaitės

**Geberit Sigma50 vandens nuleidimo mygtukas dviejų kiekių nuleidimo funkcijai, klavišų apvadai žalvario spalvos**

click &amp; scan

**Naudojimo tikslai**

- Plovimo vandens nuleidimui Sigma potinkiniams bakeliams

**Savybės**

- Nuleidimas iš priekio
- Nuleidimo mygtukai ir pagrindo plokštės padengti greitai ir lengvai valomu sluoksniu
- Absorbuojančios garsą mygtukų lazdelės, greitas reguliavimas be įrankių

**Techniniai duomenys**

Paleidimo jėga (N) maks.	20 N
--------------------------	------

**Tiekiamas komplektas**

- Montavimo rėmelis
- 2 distanciniai varžtai
- Nuleidimo ir tvirtinimo svirtelės vandens nuleidimo mygtukui 2 vienetai

Gaminio Nr.	Spalva / paviršius	Produkto medžiaga	B	H	T	EUR/Vnt.
			[cm]	[cm]	[cm]	
115.672.00.2	Pagrindo plokštė ir mygtukai: žalvariniai Stalviršio plokštė: kliento pasirinkimas	Slėginis cinko liejinys	24,6	16,4	1	601,87
115.672.11.2	Pagrindo plokštė ir mygtukai: žalvariniai Stalviršio plokštė: balta	Slėginis cinko liejinys / plastikas	24,6	16,4	1,3	601,87
115.672.DW.2	Pagrindo plokštė ir mygtukai: žalvariniai Stalviršio plokštė: juoda	Slėginis cinko liejinys / plastikas	24,6	16,4	1,3	601,87
115.672.JM.2	Pagrindo plokštė ir mygtukai: žalvariniai Stalviršio plokštė: skalūnas Mustang	Slėginis cinko liejinys / skalūnas (natūralus produktas)	24,6	16,4	1,4	757,73
115.672.JV.2	Pagrindo plokštė ir mygtukai: žalvariniai Stalviršio plokštė: betono imitacija	Slėginis cinko liejinys / keramika	24,6	16,4	1,4	757,73
115.672.JX.2	Pagrindo plokštė ir mygtukai: žalvariniai Stalviršio plokštė: amerikietiškas riešutmedis	Slėginis cinko liejinys / mediena (natūralus produktas)	24,6	16,4	1,4	1045,07
115.672.QF.2	Pagrindo plokštė ir mygtukai: žalvariniai Stalviršio plokštė: žalvario, šveista, padengta lengvai valomu sluoksniu	Slėginis cinko liejinys / žalvaris	24,6	16,4	1,2	757,73

**Priedai**

- Sanitarinių lazdelių Geberit DuoFresh priedas, Sigma potinkiniam bakeliui 12 cm → P. 117
- Sanitarinių lazdelių Geberit DuoFresh priedas, Sigma potinkiniam bakeliui 8 cm → P. 116
- Geberit mygtukų svirtelių prailginimo komplektas Sigma, Omega ir Kappa potinkiniams bakeliams → P. 129
- Geberit DuoFresh modulis su automatiniu įjungimu ir įtaisų įkišti Geberit DuoFresh lazdelę, Sigma potinkiniam bakeliui 12 cm → P. 118
- Geberit DuoFresh modulis su rankiniu įjungimu ir įtaisų įkišti Geberit DuoFresh lazdelę, Sigma potinkiniam bakeliui 12 cm → P. 119
- Geberit DuoFresh modulis su automatiniu įjungimu ir įtaisų įkišti Geberit DuoFresh lazdelę, Sigma potinkiniam bakeliui 8 cm → P. 120
- Geberit DuoFresh modulis su rankiniu įjungimu ir įtaisų įkišti Geberit DuoFresh lazdelei, Sigma potinkiniam bakeliui 8 cm → P. 120



- Natūralūs produktai gali skirtis spalva ir struktūra
- Tiekimo trukmė 6 savaitės

## Geberit Sigma60 vandens nuleidimo mygtukas dviejų kiekių nuleidimo funkcijai, montuojamas lygiai su paviršiumi

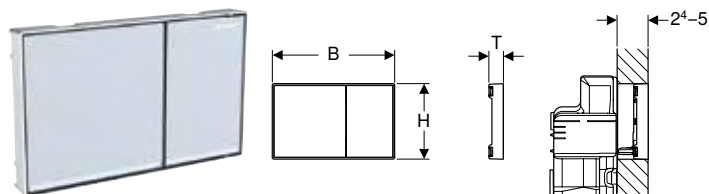

click & scan

### Naudojimo tikslai

- Skirta plovimo vandens nuleidimui Sigma potinkiniams bakeliams, 8 cm, 2016 m. serija
- Plovimo vandens nuleidimui Sigma potinkiniams bakeliams, 12 cm
- Apdailai, kurios storis 24–50 mm
- Netinka Geberit Duofix elementams pakabinamam WC puodui, skirtiems žmonėms su negalia

### Tiekiamas komplektas

- Kompensacinis rėmelis
- 2 atstumą laikantys elementai
- 2 distanciniai varžtai
- Nuleidimo ir tvirtinimo svirtelės vandens nuleidimo mygtukui 2 vienetai
- Apsauginė plokštė
- Tvirtinimai

### Savybės

- 2016 serija
- Nuleidimas iš priekio
- Nuleidimo mygtukas montuojamas lygiai su sienos paviršiumi
- Absorbuojančios garsą mygtukų lazdelės, greitas reguliavimas be įrankių

Gaminio Nr.	Spalva / paviršius	Produkto medžiaga	B	H	T	EUR/Vnt.
			[cm]	[cm]	[cm]	
115.640.GH.1	Mygtukai: chromuoti, šveisti, lengvai valomas sluoksnis Dekoratyvinė juostelė ir rėmas: chromuotas, blizgus	Slėginis cinko liejinys	21,4	13,2	2,5	512,35
115.640.JK.1	Mygtukai: lavos spalva Dekoratyvinė juostelė: veidrodinė Rėmas: chromuotas, blizgus	Slėginis cinko liejinys / stiklas	21,4	13,2	2,5	512,35
115.640.JL.1	Mygtukai: smėlio pilkas Dekoratyvinė juostelė: veidrodinė Rėmas: chromuotas, blizgus	Slėginis cinko liejinys / stiklas	21,4	13,2	2,5	512,35
115.640.SI.1	Mygtukai: balti Dekoratyvinė juostelė: veidrodinė Rėmas: chromuotas, blizgus	Slėginis cinko liejinys / stiklas	21,4	13,2	2,5	512,35
115.640.SJ.1	Mygtukai: juodi Dekoratyvinė juostelė: veidrodinė Rėmas: chromuotas, blizgus	Slėginis cinko liejinys / stiklas	21,4	13,2	2,5	512,35

### Užsakyti papildomai

- Geberit montavimo lygiai su paviršiumi komplektas Sigma potinkiniam bakeliui 12 cm → P. 114

### Priedai

- Geberit montažinis rėmelis Sigma60 vandens nuleidimo mygtukui → P. 115

## Geberit montavimo lygiai su paviršiumi komplektas Sigma potinkiniam bakeliui 12 cm



click & scan

### Tiekiamas komplektas

- 2 tvirtinimo kampuočiai
- 2 laikikliai
- Apsauginė montavimo dėžutė

### Gaminio Nr.

243.168.00.1

### EUR/Vnt.

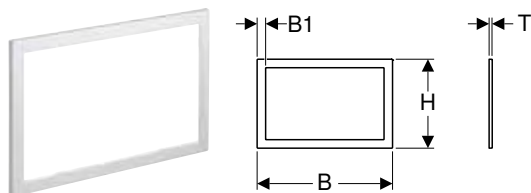
**Geberit montažinis rėmelis Sigma60 vandens nuleidimo mygtukui**

click &amp; scan

**Naudojimo tikslai**

- Skirta Sigma60 vandens nuleidimo mygtukams, 2016 m. serija
- Keraminių plytelių kraštams uždengti

Gaminio Nr.	Spalva / paviršius	Produkto medžiaga	B [cm]	B1 [cm]	H [cm]	T [cm]	EUR/Vnt.
115.641.21.1	chromuotas, blizgus	Slėginis cinko liejinys	24	1,5	15,7	0,6	156,24
115.641.GH.1	chromuotas, šveistas, padengtas lengvai valomu sluoksniu	Slėginis cinko liejinys	24	1,5	15,7	0,6	156,24

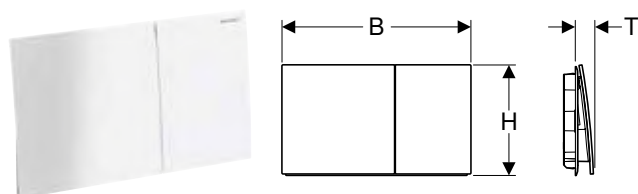
**Geberit Sigma70 vandens nuleidimo mygtukas dviejų kiekų nuleidimo funkcijai**

click &amp; scan

**Naudojimo tikslai**

- Plovimo vandens nuleidimui Sigma potinkiniams bakeliams

**Savybės**

- Nuleidimas iš priekio
- Absorbuojančios garsą mygtukų lazdelės, greitas reguliavimas be įrankių

**Tiekiamas komplektas**

- Montavimo rėmelis
- 2 distanciniai varžtai
- Nuleidimo ir tvirtinimo svirtelės vandens nuleidimo mygtukui 2 vienetai

Gaminio Nr.	Spalva / paviršius	Produkto medžiaga	B [cm]	H [cm]	T [cm]	EUR/Vnt.
115.622.14.1	juoda matinė / padengtas lengvai valomu sluoksniu	Nerūdijantysis plienas	25	14,6	2,3	537,38
115.622.FW.1	šveistas, padengtas lengvai valomu sluoksniu	Nerūdijantysis plienas	25	14,6	2,3	537,38
115.622.JK.1	lavos spalva	Stiklas	25	14,6	2,5	463,24
115.622.JL.1	smėlio pilka	Stiklas	25	14,6	2,5	463,24
115.622.JT.1	balta matinė / padengtas lengvai valomu sluoksniu	Nerūdijantysis plienas	25	14,6	2,3	537,38
115.622.QB.1	raudonas auksas / šveistas, padengtas lengvai valomu sluoksniu	Nerūdijantysis plienas	25	14,6	2,3	677,25
115.622.QD.1	juoda chromuota / šveistas, padengtas lengvai valomu sluoksniu	Nerūdijantysis plienas	25	14,6	2,3	677,25
115.622.QF.1	žalvario spalva / šveistas, padengtas lengvai valomu sluoksniu	Nerūdijantysis plienas	25	14,6	2,3	677,25
115.622.SI.1	balta	Stiklas	25	14,6	2,5	463,24
115.622.SJ.1	juoda	Stiklas	25	14,6	2,5	463,24

**Priedai**

- Geberit montažinis rėmelis Sigma70 vandens nuleidimo mygtukui
- Geberit mygtukų svirtelių prailginimo komplektas Sigma, Omega ir Kappa potinkiniams bakeliams

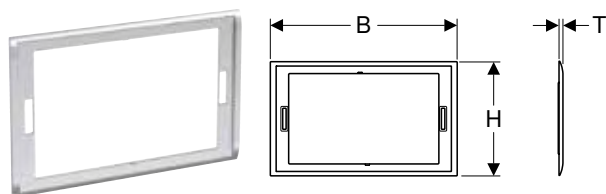
**Geberit montažinis rėmelis Sigma70 vandens nuleidimo mygtukui**

click &amp; scan

**Naudojimo tikslai**

- Skirta Geberit Sigma70 vandens nuleidimo mygtukams
- Keraminių plytelių kraštams uždengti

Gaminio Nr.	Spalva / paviršius	Produkto medžiaga	B [cm]	H [cm]	T [cm]	EUR/Vnt.
115.623.21.1	chromuotas, blizgus	Slėginis cinko liejinys	25,7	15,7	0,6	168,32
115.623.QC.1	juoda chromuota / poliruotas	Slėginis cinko liejinys	25,7	15,7	0,6	168,32



### Geberit DuoFresh priedas higieniniam WC kubeliui, tinka Sigma potinkiniam bakeliui 12 cm

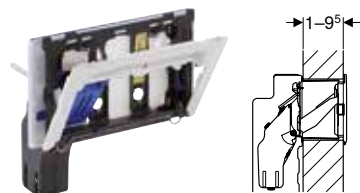

click & scan

#### Naudojimo tikslai

- Geberit DuoFresh lazdelei, kurios sudėtyje nėra chloro arba oksidacinių sudėtinių dalių, įdėti
- Skirta Sigma01 vandens nuleidimo mygtukams
- Skirta Sigma10 vandens nuleidimo mygtukams
- Skirta Sigma20 vandens nuleidimo mygtukams
- Skirta Sigma21 vandens nuleidimo mygtukams
- Skirta Sigma30 vandens nuleidimo mygtukams
- Skirta Sigma50 vandens nuleidimo mygtukams

#### Savybės

- Geberit DuoFresh lazdelę galima įstatyti be įrankių

#### Tiekiamas komplektas

- Montavimo rėmelis su atlenkimo mechanizmu
- Apsauginė plokštė
- Konteineris sanitariniam WC kubeliui

Gaminio Nr.

115.610.00.1

EUR/Vnt.

45,61

### Sanitarinių lazdelių Geberit DuoFresh priedas, Sigma potinkiniam bakeliui 8 cm



click & scan

#### Naudojimo tikslai

- Sigma potinkiniam bakeliams, 8 cm
- Geberit DuoFresh lazdelei, kurios sudėtyje nėra chloro arba oksidacinių sudėtinių dalių, įdėti
- Skirta Sigma01 vandens nuleidimo mygtukams
- Skirta Sigma10 vandens nuleidimo mygtukams
- Skirta Sigma20 vandens nuleidimo mygtukams
- Skirta Sigma21 vandens nuleidimo mygtukams
- Skirta Sigma30 vandens nuleidimo mygtukams
- Skirta Sigma50 vandens nuleidimo mygtukams

#### Savybės

- Nuleidimas iš priekio
- Geberit DuoFresh lazdelę galima įstatyti be įrankių

#### Tiekiamas komplektas

- Montavimo rėmelis su atidarymo mechanizmu
- Apsauginė plokštė
- Indas Geberit DuoFresh lazdelei
- Stalčius su laikikliu Geberit DuoFresh lazdelei
- 8 Geberit DuoFresh lazdelės

Gaminio Nr.

Spalva / paviršius

115.063.21.1 chromuotas, blizgus

115.063.BZ.1 anthracite RAL 7016

EUR/Vnt.

88,21

78,77

#### Priedai

- Geberit DuoFresh lazdelė → P. 131

**Sanitarinių lazdelių Geberit DuoFresh priedas, Sigma potinkiniam bakeliui 12 cm**

click &amp; scan

**Naudojimo tikslai**

- Sigma potinkiniam bakeliams 12 cm (nuo 2008 pagaminimo metų)
- Geberit DuoFresh lazdelei, kurios sudėtyje nėra chloro arba oksidacinių sudėtinių dalių, įdėti
- Skirta Sigma01 vandens nuleidimo mygtukams
- Skirta Sigma10 vandens nuleidimo mygtukams
- Skirta Sigma20 vandens nuleidimo mygtukams
- Skirta Sigma21 vandens nuleidimo mygtukams
- Skirta Sigma30 vandens nuleidimo mygtukams
- Skirta Sigma50 vandens nuleidimo mygtukams
- Netinka Geberit Duofix į sienų kampą montuojamiems rėmams, skirtiems pakabinamam WC puodui

**Savybės**

- Nuleidimas iš priekio
- Geberit DuoFresh lazdelę galima įstatyti be įrankių

Gaminio Nr.	Spalva / paviršius	EUR/Vnt.
115.062.21.1	chromuotas, blizgus	88,21
115.062.BZ.1	anthracite RAL 7016	78,77

**Priedai**

- Geberit DuoFresh lazdelė → P. 131

**Tiekiamas komplektas**

- Montavimo rėmelis su atidarymo mechanizmu
- Apsauginė plokštė
- Indas Geberit DuoFresh lazdelei
- Stalčius su laikikliu Geberit DuoFresh lazdelei
- 8 Geberit DuoFresh lazdelės

## Geberit DuoFresh modulis su automatiniu įjungimu ir įtaisais įkišti Geberit DuoFresh lazdele, Sigma potinkiniam bakeliui 12 cm



click & scan

### Naudojimo tikslai

- Sigma potinkiniams bakeliams 12 cm (nuo 2008 pagaminimo metų)
- Kvapams tiesiogiai ištraukti iš keraminių WC puodų
- Geberit DuoFresh lazdelei, kurios sudėtyje nėra chloro arba oksidacinių sudėtinųjų dalių, įdėti
- Skirta Sigma01 vandens nuleidimo mygtukams
- Skirta Sigma10 vandens nuleidimo mygtukams
- Skirta Sigma20 vandens nuleidimo mygtukams
- Skirta Sigma21 vandens nuleidimo mygtukams
- Skirta Sigma30 vandens nuleidimo mygtukams
- Skirta Sigma50 vandens nuleidimo mygtukams
- Netinka Geberit Duofix į sienų kampą montuojamiems rėmams, skirtiems pakabinamam WC puodui

### Techniniai duomenys

Apsaugos laipsnis	IPX4
Darbinė įtampa	12 V DC
Vartojamoji galia, jeigu įjungtas budėjimo režimas maks.	0,5 W

### Savybės

- Nuleidimas iš priekio
- Kvapų ištraukimo įrenginys su filtravimo funkcija integruotas potinkiniame bakelyje
- Ištraukimo blokas montuojamas be įrankių
- Suderinama su Geberit Home programėle
- Kvapų ištraukimo įrenginys įjungiamas su naudotojo aptikimo funkcija
- Kvapai neutralizuojami keraminiu porėtuojų filtru
- Kvapų neutralizavimo keraminį porėtąjį filtrą galima pakeisti be įrankių
- Orientacinis naktinis apšvietimas
- Geberit DuoFresh lazdele galima įstatyti be įrankių

### Tiekiamas komplektas

- Montavimo rėmelis su atidarymo mechanizmu
- Apsauginė plokštė
- Blogų kvapų ištraukimo modulis su ventiliatoriumi
- Keraminis porėtasis filtras
- Indas Geberit DuoFresh lazdelei
- Apsauginio vamzdžio aklė
- DuoFresh modulio filtras su indėklu sanitarinei lazdelei
- 8 Geberit DuoFresh lazdelės

Gaminio Nr.	Spalva / paviršius	Apsaugos klasė	Vartojamoji galia (W)	EUR/Vnt.
115.050.21.2	chromuotas, blizgus	III	7	392,14
115.050.BZ.2	anthracite RAL 7016	III	7	382,68

### Užsakyti papildomai

- Maitinimo transformatoriaus 230 V / 12 V / 50 Hz, su 1,8 m maitinimo kabeliu, elektros prijungimo dėžutei, rinkinys → P. 130

### Galima derinti su

- Geberit Power & Connect dėžutė → P. 155
- Geberit Power & Connect dėžutės ir maitinimo transformatoriaus rinkinys potinkiniam pakabinamam WC puodo rėmui → P. 158

### Priedai

- Geberit montavimo dėžutė transformatoriui → P. 121
- Potinkinio montavimo rinkinys su potinkine elektros dėžute, Geberit DuoFresh moduliui → P. 159
- Geberit DuoFresh lazdele → P. 131
- Dėtuvė su filtru, Geberit DuoFresh moduliui → P. 132

**Geberit DuoFresh modulis su rankiniu įjungimu ir įtaisais įkišti Geberit DuoFresh lazdelę, Sigma potinkiniam bakeliui 12 cm**

click &amp; scan

**Naudojimo tikslai**

- Sigma potinkiniams bakeliams 12 cm (nuo 2008 pagaminimo metų)
- Kvapams tiesiogiai ištraukti iš keraminių WC puodų
- Geberit DuoFresh lazdelei, kurios sudėtyje nėra chloro arba oksidacinių sudėtinių dalių, įdėti
- Skirta Sigma01 vandens nuleidimo mygtukams
- Skirta Sigma10 vandens nuleidimo mygtukams
- Skirta Sigma20 vandens nuleidimo mygtukams
- Skirta Sigma21 vandens nuleidimo mygtukams
- Skirta Sigma30 vandens nuleidimo mygtukams
- Skirta Sigma50 vandens nuleidimo mygtukams
- Netinka Geberit Duofix į sienų kampą montuojamiems rėmams, skirtiems pakabinamam WC puodui

**Techniniai duomenys**

Apsaugos laipsnis	IPX4
Darbinė įtampa	12 V DC
Vartojamoji galia, jeigu įjungtas budėjimo režimas maks.	0,5 W

**Savybės**

- Nuleidimas iš priekio
- Kvapų ištraukimo įrenginys su filtravimo funkcija integruotas potinkiniame bakelyje
- Ištraukimo blokas montuojamas be įrankių
- Suderinama su Geberit Home programėle
- Kvapai neutralizuojami keraminiu porėtuju filtru
- Kvapų neutralizavimo keraminį porėtąjį filtrą galima pakeisti be įrankių
- Geberit DuoFresh lazdelę galima įstatyti be įrankių

**Tiekiamas komplektas**

- Montavimo rėmelis su atidarymo mechanizmu
- Apsauginė plokštė
- Blogų kvapų ištraukimo modulis su ventiliatoriumi
- Keraminis porėtasis filtras
- Indas Geberit DuoFresh lazdelei
- Apsauginio vamzdžio aklė
- DuoFresh modulio filtras su indėklu sanitarinei lazdelei
- 8 Geberit DuoFresh lazdelės

Gaminio Nr.	Spalva / paviršius	Apsaugos klasė	Vartojamoji galia (W)	EUR/Vnt.
115.051.21.2	chromuotas, blizgus	III	7	313,39
115.051.BZ.2	anthracite RAL 7016	III	7	303,96

**Užsakyti papildomai**

- Maitinimo transformatoriaus 230 V / 12 V / 50 Hz, su 1,8 m maitinimo kabeliu, elektros prijungimo dėžutei, rinkinys → P. 130

**Galima derinti su**

- Geberit Power & Connect dėžutė → P. 155
- Geberit Power & Connect dėžutės ir maitinimo transformatoriaus rinkinys potinkiniam pakabinamo WC puodo rėmui → P. 158

**Priedai**

- Geberit montavimo dėžutė transformatoriui → P. 121
- Potinkinio montavimo rinkinys su potinkine elektros dėžute, Geberit DuoFresh moduliui → P. 159
- Geberit DuoFresh lazdelė → P. 131
- Dėtuvė su filtru, Geberit DuoFresh moduliui → P. 132



- Jungiklis kvapų ištraukimo įrenginiui įjungti ir išjungti turi būti įrengtas papildomai

## Geberit DuoFresh modulis su automatiniu įjungimu ir įtaisų įkišti Geberit DuoFresh lazdele, Sigma potinkiniam bakeliui 8 cm

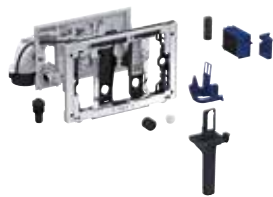

click & scan

### Naudojimo tikslai

- Sigma potinkiniams bakeliams, 8 cm
- Kvapams tiesiogiai ištraukti iš keraminių WC puodų
- Geberit DuoFresh lazdelei, kurios sudėtyje nėra chloro arba oksidacinių sudėtinių dalių, įdėti
- Skirta Sigma01 vandens nuleidimo mygtukams
- Skirta Sigma10 vandens nuleidimo mygtukams
- Skirta Sigma20 vandens nuleidimo mygtukams
- Skirta Sigma21 vandens nuleidimo mygtukams
- Skirta Sigma30 vandens nuleidimo mygtukams
- Skirta Sigma50 vandens nuleidimo mygtukams
- Netinka Geberit DuoFix į sienų kampą montuojamiems rėmams, skirtiems pakabinamam WC puodui

### Techniniai duomenys

Apsaugos laipsnis	IPX4
Darbinė įtampa	12 V DC
Vartojamoji galia, jeigu įjungtas budėjimo režimas maks.	0,5 W

### Savybės

- Nuleidimas iš priekio
- Kvapų ištraukimo įrenginys su filtravimo funkcija integruotas potinkiniame bakelyje
- Ištraukimo blokas montuojamas be įrankių
- Suderinama su Geberit Home programėle
- Kvapų ištraukimo įrenginys įjungiamas su naudotojo aptikimo funkcija
- Kvapai neutralizuojami keraminiu porėtučiu filtru
- Kvapų neutralizavimo keraminį porėtąjį filtrą galima pakeisti be įrankių
- Orientacinis naktinis apšvietimas
- Geberit DuoFresh lazdele galima įstatyti be įrankių

### Tiekiamas komplektas

- Montavimo rėmelis su atidarymo mechanizmu
- Apsauginė plokštė
- Blogų kvapų ištraukimo modulis su ventiliatoriumi
- Keraminis porėtasis filtras
- Indas Geberit DuoFresh lazdelei
- Apsauginio vamzdžio aklė
- DuoFresh modulio filtras su indėklu sanitarinei lazdelei
- 8 Geberit DuoFresh lazdelės

Gaminio Nr.	Spalva / paviršius	Apsaugos klasė	Vartojamoji galia (W)	EUR/Vnt.
115.052.21.2	chromuotas, blizgus	III	7	392,14
115.052.BZ.2	anthracite RAL 7016	III	7	382,68

### Užsakyti papildomai

- Maitinimo transformatoriaus 230 V / 12 V / 50 Hz, su 1,8 m maitinimo kabeliu, elektros prijungimo dėžutei, rinkinys → P. 130

## Geberit DuoFresh modulis su rankiniu įjungimu ir įtaisų įkišti Geberit DuoFresh lazdelei, Sigma potinkiniam bakeliui 8 cm

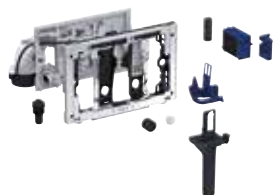

click & scan

### Naudojimo tikslai

- Sigma potinkiniams bakeliams, 8 cm
- Kvapams tiesiogiai ištraukti iš keraminių WC puodų
- Geberit DuoFresh lazdelei, kurios sudėtyje nėra chloro arba oksidacinių sudėtinių dalių, įdėti
- Skirta Sigma01 vandens nuleidimo mygtukams
- Skirta Sigma10 vandens nuleidimo mygtukams
- Skirta Sigma20 vandens nuleidimo mygtukams
- Skirta Sigma21 vandens nuleidimo mygtukams
- Skirta Sigma30 vandens nuleidimo mygtukams
- Skirta Sigma50 vandens nuleidimo mygtukams
- Netinka Geberit DuoFix į sienų kampą montuojamiems rėmams, skirtiems pakabinamam WC puodui

### Techniniai duomenys

Apsaugos laipsnis	IPX4
Darbinė įtampa	12 V DC
Vartojamoji galia, jeigu įjungtas budėjimo režimas maks.	0,5 W

### Savybės

- Nuleidimas iš priekio
- Kvapų ištraukimo įrenginys su filtravimo funkcija integruotas potinkiniame bakelyje
- Ištraukimo blokas montuojamas be įrankių
- Suderinama su Geberit Home programėle
- Kvapai neutralizuojami keraminiu porėtučiu filtru
- Kvapų neutralizavimo keraminį porėtąjį filtrą galima pakeisti be įrankių
- Geberit DuoFresh lazdele galima įstatyti be įrankių

### Tiekiamas komplektas

- Montavimo rėmelis su atidarymo mechanizmu
- Apsauginė plokštė
- Blogų kvapų ištraukimo modulis su ventiliatoriumi
- Keraminis porėtasis filtras
- Indas Geberit DuoFresh lazdelei
- Apsauginio vamzdžio aklė
- DuoFresh modulio filtras su indėklu sanitarinei lazdelei
- 8 Geberit DuoFresh lazdelės

Gaminio Nr.	Spalva / paviršius	Apsaugos klasė	Vartojamoji galia (W)	EUR/Vnt.
115.053.21.2	chromuotas, blizgus	III	7	313,39
115.053.BZ.2	anthracite RAL 7016	III	7	303,96

**Užsakyti papildomai**

- Maitinimo transformatoriaus 230 V / 12 V / 50 Hz, su 1,8 m maitinimo kabeliu, elektros prijungimo dėžutei, rinkinys → P. 130

**Priedai**

- Geberit montavimo dėžutė transformatoriui → P. 121
- Potinkinio montavimo rinkinys su potinkine elektros dėžute, Geberit DuoFresh moduliui → P. 159
- Geberit DuoFresh lazdelė → P. 131
- Dėtuvė su filtru, Geberit DuoFresh moduliui → P. 132



- Jungiklis kvapų ištraukimo įrenginiui įjungti ir išjungti turi būti įrengtas papildomai

**Geberit montavimo dėžutė transformatoriui**

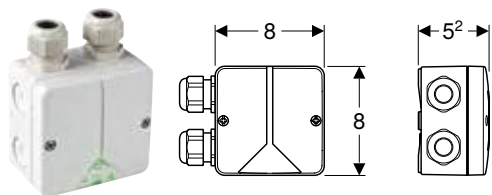

click & scan

**Naudojimo tikslai**

- Kvapų ištraukimo įrenginiui prijungti
- Paslėptai jungčiai keraminiame WC puode

**Tiekiamas komplektas**

- 2 izoliacinės įvorės
- 2 lipniosios juostos

**Savybės**

- Dangtelis pritvirtintas varžtais

Gaminio Nr.	EUR/Vnt.
244.120.00.1	53,70

**Geberit Sigma dangtelis**

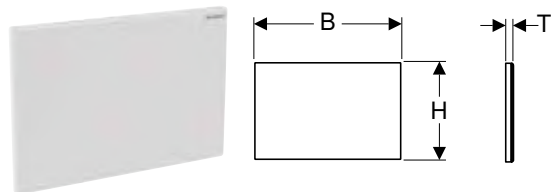

click & scan

**Naudojimo tikslai**

- Sigma potinkinių bakelių techninės priežiūros angai uždengti

**Tiekiamas komplektas**

- Montavimo rėmelis
- 2 distanciniai varžtai

Gaminio Nr.	Spalva / paviršius	Produkto medžiaga	B [cm]	H [cm]	T [cm]	EUR/Vnt.
115.768.11.1	balta	Plastikas	24,6	16,4	1,1	64,01
115.768.21.1	chromuotas, blizgus	Plastikas	24,6	16,4	1,1	88,01
115.768.46.1	matinis, chromuotas	Plastikas	24,6	16,4	1,1	88,01

## Geberit Sigma dangtelis, montuojamas lygiai su paviršiumi

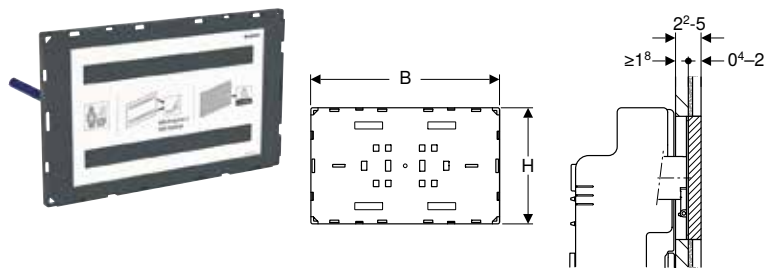

click & scan

### Naudojimo tikslai

- Sigma potinkinių bakelių techninės priežiūros angai uždengti
- Individualiam vonios kambario dizainui
- Didelio ploto paviršiams uždengti
- Apdailai, kurios storis  $\geq 18$  mm
- Tinka 4–20 mm konstrukcijai su keraminėmis plytelėmis

### Tiekiamas komplektas

- Apsauginė plokštė
- 2 atstumą laikantys elementai
- 2 distanciniai varžtai

### Savybės

- Mygtuko paviršių gamina ir prikljuoja pats klientas
- Montuojama lygiai su paviršiumi
- Apdailinis dangtelis neskirta tinkuoti

Gaminio Nr.	Spalva / paviršius	B [cm]	H [cm]	T [cm]	EUR/Vnt.
115.696.00.1	pagal kliento reikalavimus	21,3	13,1	1,8	203,55





### Užsakyti papildomai

- Geberit montavimo lygiai su paviršiumi komplektas Sigma potinkiniam bakeliui 12 cm → P. 114

## Omega potinkiniams bakeliams

### Asortimento apžvalga – Geberit vandens nuleidimo mygtukai Omega serijos potinkiniams bakeliams

Geberit Lietuva, Parengta: Sausis 2024

		Omega20	Omega30	Omega60	Dengiamoji plokštė Omega
					
		→ P. 123	→ P. 123	→ P. 124	→ P. 124
Potinkinis bakelis	109.050.00.1			✓	
	109.060.00.1			✓	
Duofix	111.003.00.1			✓	
	111.030.00.1			✓	
Kombifix	111.060.00.1			✓	
	110.000.00.1			✓	
	110.010.00.1			✓	

✓ Suderinama

## Geberit Omega20 vandens nuleidimo mygtukas dviejų kiekių nuleidimo funkcijai

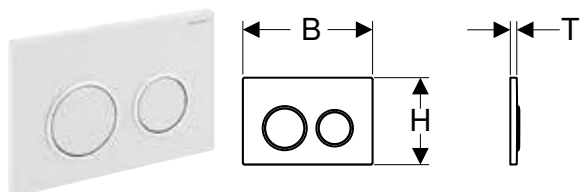

click & scan

### Naudojimo tikslai

- Plovimo vandens nuleidimui Omega potinkiniams bakeliams

### Savybės

- Nuleidimas iš viršaus arba iš priekio
- Absorbuojančios garsą mygtukų lazdelės, greitas reguliavimas be įrankių

## Techniniai duomenys

Paleidimo jėga (N) maks.	20 N
--------------------------	------

## Tiekiamas komplektas

- Montavimo rėmelis
- 2 distanciniai varžtai
- Nuleidimo ir tvirtinimo svirtelės vandens nuleidimo mygtukui 2 vienetai
- Tvirtinimai

Gaminio Nr.	Spalva / paviršius	Produkto medžiaga	B	H	T	EUR/Vnt.
			[cm]	[cm]	[cm]	
115.085.01.1	Plokštė ir mygtukai: balti, matiniai lakuoti, padengti lengvai valomu sluoksniu Dekoratyviniai žiedai: balti	Plastikas	21,2	14,2	1	228,84
115.085.11.1	Plokštė ir mygtukai: balti Dekoratyviniai žiedai: balti	Plastikas	21,2	14,2	1	175,00
115.085.16.1	Plokštė ir mygtukai: juodi, matiniai lakuoti, padengti lengvai valomu sluoksniu Dekoratyviniai žiedai: juodi	Plastikas	21,2	14,2	1	245,91
115.085.DW.1	Plokštė ir mygtukai: juodi Dekoratyviniai žiedai: juodi, matiniai	Plastikas	21,2	14,2	1	191,61
115.085.JQ.1	Plokštė ir mygtukai: matiniai, chromuoti, padengti lengvai valomu sluoksniu Dekoratyviniai žiedai: chromuotas, blizgus	Plastikas	21,2	14,2	1	240,07
115.085.KH.1	Plokštė ir mygtukai: chromuoti, blizgūs Dekoratyviniai žiedai: matiniai, chromuoti	Plastikas	21,2	14,2	1	205,09
115.085.KJ.1	Plokštė ir mygtukai: balti Dekoratyviniai žiedai: chromuotas, blizgus	Plastikas	21,2	14,2	1	151,03
115.085.KK.1	Plokštė ir mygtukai: balti Dekoratyviniai žiedai: paausuoti	Plastikas	21,2	14,2	1	167,77
115.085.KM.1	Plokštė ir mygtukai: juodi Dekoratyviniai žiedai: chromuotas, blizgus	Plastikas	21,2	14,2	1	167,77

## Priedai

- Geberit mygtukų svirtelių prailginimo komplektas Sigma, Omega ir Kappa potinkiniams bakeliams → P. 129

## Geberit Omega30 vandens nuleidimo mygtukas dviejų kiekių nuleidimo funkcijai

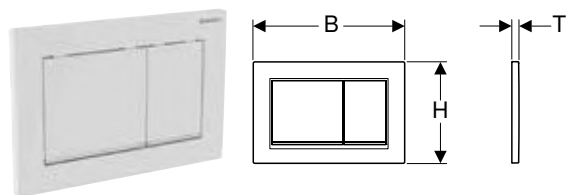

click &amp; scan

## Naudojimo tikslai

- Plovimo vandens nuleidimui Omega potinkiniams bakeliams

## Techniniai duomenys

Paleidimo jėga (N) maks.	20 N
--------------------------	------

## Savybės

- Nuleidimas iš viršaus arba iš priekio
- Absorbuojančios garsą mygtukų lazdelės, greitas reguliavimas be įrankių

## Tiekiamas komplektas

- Montavimo rėmelis
- 2 distanciniai varžtai
- Nuleidimo ir tvirtinimo svirtelės vandens nuleidimo mygtukui 2 vienetai
- Tvirtinimai

Gaminio Nr.	Spalva / paviršius	Produkto medžiaga	B	H	T	EUR/Vnt.
			[cm]	[cm]	[cm]	
115.080.01.1	Plokštė ir mygtukai: balti, matiniai lakuoti, padengti lengvai valomu sluoksniu Dekoratyvinė juostelė: balta	Plastikas	21,2	14,2	1	229,30
115.080.11.1	Plokštė ir mygtukai: balti Dekoratyvinė juostelė: balta	Plastikas	21,2	14,2	1	175,00
115.080.16.1	Plokštė ir mygtukai: juodi, matiniai lakuoti, padengti lengvai valomu sluoksniu Dekoratyvinė juostelė: juoda	Plastikas	21,2	14,2	1	245,91
115.080.DW.1	Plokštė ir mygtukai: juodi Dekoratyvinė juostelė: juoda, matinė	Plastikas	21,2	14,2	1	191,61
115.080.JQ.1	Plokštė ir mygtukai: matiniai, chromuoti, padengti lengvai valomu sluoksniu Dekoratyvinė juostelė: chromuota blizgi	Plastikas	21,2	14,2	1	240,07
115.080.KH.1	Plokštė ir mygtukai: chromuoti, blizgūs Dekoratyvinė juostelė: matinė, chromuota	Plastikas	21,2	14,2	1	205,09
115.080.KJ.1	Plokštė ir mygtukai: balti Dekoratyvinė juostelė: chromuota blizgi	Plastikas	21,2	14,2	1	151,03
115.080.KK.1	Plokštė ir mygtukai: balti Dekoratyvinė juostelė: paausuota	Plastikas	21,2	14,2	1	167,77
115.080.KM.1	Plokštė ir mygtukai: juodi Dekoratyvinė juostelė: chromuota blizgi	Plastikas	21,2	14,2	1	167,77

## Priedai

- Geberit mygtukų svirtelių prailginimo komplektas Sigma, Omega ir Kappa potinkiniams bakeliams → P. 129



## Geberit Omega60 vandens nuleidimo mygtukas dviejų kiekių nuleidimo funkcijai, montuojamas lygiai su paviršiumi

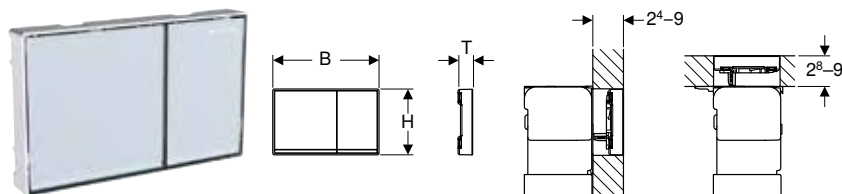

click & scan

### Naudojimo tikslai

- Plovimo vandens nuleidimui Omega potinkiniams bakeliams
- Apdailai, kurios storis 24–90 mm (valdymas iš priekio)
- Apdailai, kai storis 28–90 mm (valdymo funkcija iš viršaus)

### Savybės

- Nuleidimas iš viršaus arba iš priekio
- Nuleidimo mygtukas montuojamas lygiai su sienos paviršiumi
- Absorbuojančios garsą mygtukų lazdelės, greitas reguliavimas be įrankių

### Tiekiamas komplektas

- Kompensacinis rėmelis
- 2 atstumą laikantys elementai
- 2 distanciniai varžtai
- Nuleidimo ir tvirtinimo svirtelės vandens nuleidimo mygtukui 2 vienetai
- Tvirtinimai

Gaminio Nr.	Spalva / paviršius	Produkto medžiaga	B [cm]	H [cm]	T [cm]	EUR/Vnt.
115.081.GH.1	Mygtukai: chromuoti, šveisti, lengvai valomas sluoksnis Dekoratyvinė juostelė ir rėmas: chromuotas, blizgus	Slėginis cinko liejinys	18,4	11,4	2,5	601,51
115.081.JK.1	Mygtukai: lavos spalva Dekoratyvinė juostelė: veidrodinė Rėmas: chromuotas, blizgus	Slėginis cinko liejinys / stiklas	18,4	11,4	2,5	601,51
115.081.JL.1	Mygtukai: smėlio pilkas Dekoratyvinė juostelė: veidrodinė Rėmas: chromuotas, blizgus	Slėginis cinko liejinys / stiklas	18,4	11,4	2,5	601,51
115.081.SI.1	Mygtukai: balti Dekoratyvinė juostelė: veidrodinė Rėmas: chromuotas, blizgus	Slėginis cinko liejinys / stiklas	18,4	11,4	2,5	601,51
115.081.SJ.1	Mygtukai: juodi Dekoratyvinė juostelė: veidrodinė Rėmas: chromuotas, blizgus	Slėginis cinko liejinys / stiklas	18,4	11,4	2,5	601,51

### Priedai

- Geberit montažinis rėmelis Omega60 vandens nuleidimo mygtukui → P. 124

## Geberit montažinis rėmelis Omega60 vandens nuleidimo mygtukui

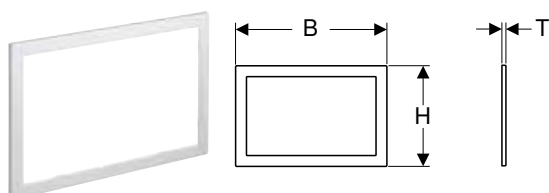

click & scan

### Naudojimo tikslai

- Skirta Omega60 vandens nuleidimo mygtukams
- Keraminių plytelių kraštams uždengti

Gaminio Nr.	Spalva / paviršius	Produkto medžiaga	B [cm]	H [cm]	T [cm]	EUR/Vnt.
115.086.21.1	chromuotas, blizgus	Slėginis cinko liejinys	20,9	13,9	0,5	170,30
115.086.GH.1	chromuotas, šveistas, padengtas lengvai valomu sluoksniu	Slėginis cinko liejinys	20,9	13,9	0,5	170,30

## Geberit Omega dangtelis

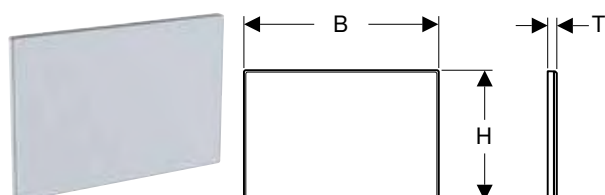

click & scan

### Naudojimo tikslai

- Omega potinkinių bakelių techninės priežiūros angai uždengti

### Tiekiamas komplektas

- Montavimo rėmelis
- 2 distanciniai varžtai

Gaminio Nr.	Spalva / paviršius	Produkto medžiaga	B	H	T	EUR/Vnt.
			[cm]	[cm]	[cm]	
115.082.00.1	pagal kliento reikalavimus	Slėginis cinko liejinys	21,2	14,2	0,8	165,60
115.082.SI.1	balta	Slėginis cinko liejinys / stiklas	21,2	14,2	1,1	225,56

## Geberit Omega dangtelis, montuojamas lygiai su paviršiumi

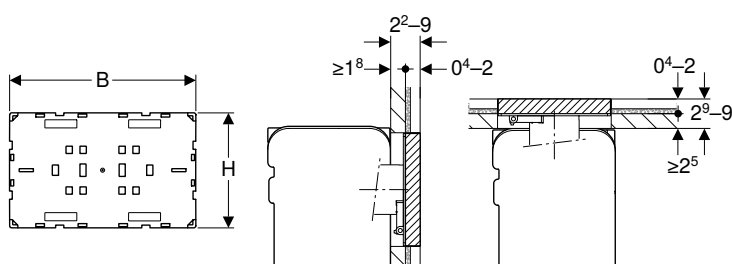

click & scan

### Naudojimo tikslai

- Individualiam vonios kambario dizainui
- Omega potinkinių bakelių techninės priežiūros angai uždengti
- Didelio ploto paviršiams uždengti
- Apdailai, kurios storis  $\geq 18$  mm (montavimas iš priekio)
- Apdailai, kurios storis  $\geq 25$  mm (valdymo funkcija iš viršaus)
- Tinka 4–20 mm konstrukcijai su keraminėmis plytelėmis

### Tiekiamas komplektas

- Apsauginė plokštė
- 2 atstumą laikantys elementai
- 2 distanciniai varžtai

### Savybės

- Mygtuko paviršių gamina ir prikljuoja pats klientas
- Galima montuoti iš viršaus arba priekio
- Montuojama lygiai su paviršiumi
- Apdailinis dangtelis neskirta tinkuoti

Gaminio Nr.	Spalva / paviršius	B	H	T	EUR/Vnt.
		[cm]	[cm]	[cm]	
115.087.00.1	pagal kliento reikalavimus	18,3	11,3	1,8	195,95

## Geberit Omega dangtelis, montuojamas lygiai su paviršiumi, su matomu rėmeliu

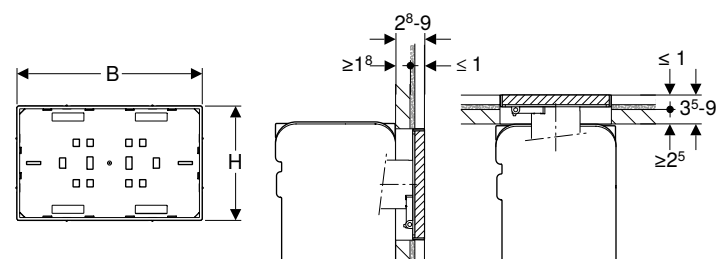

click & scan

### Naudojimo tikslai

- Individualiam vonios kambario dizainui
- Omega potinkinių bakelių techninės priežiūros angai uždengti
- Didelio ploto paviršiams uždengti
- Apdailai, kurios storis  $\geq 18$  mm (montavimas iš priekio)
- Apdailai, kurios storis  $\geq 25$  mm (valdymo funkcija iš viršaus)
- Paviršiaus apdailai su keraminėmis plytelėmis, kai plytelių struktūra  $\leq 10$  mm, lygiuojant su šoniniu rėmeliu

### Tiekiamas komplektas

- Apsauginė plokštė
- 2 atstumą laikantys elementai
- 2 distanciniai varžtai

### Savybės







- Mygtuko paviršių gamina ir prikljuoja pats klientas
- Galima montuoti iš viršaus arba priekio
- Montuojama lygiai su paviršiumi
- Apdailinio dangtelio rėmelis chromuotas blizgus
- Apdailinis dangtelis neskirta tinkuoti

Gaminio Nr.	Spalva / paviršius	B	H	T	EUR/Vnt.
		[cm]	[cm]	[cm]	
115.088.00.1	pagal kliento reikalavimus	18,3	11,3	2,8	247,07

## Delta potinkiniams bakeliams

### Asortimento apžvalga – Geberit vandens nuleidimo mygtukai Delta serijos potinkiniams bakeliams

Geberit Lietuva, Parengta: Sausis 2024

	Delta01	Delta20 (2022)	Delta30	Delta50 (iki 2021 m. Delta51)	Delta10 (iki 2021 m. Delta15)	Delta15 (iki 2021 m. Delta11)	Dengiamoji plokštė Delta
							
	→ P. 127	→ P. 127	→ P. 128	→ P. 128	→ P. 126	→ P. 126	→ P. 128
Potinkinis bakelis 109.100.00.1				✓			
Duofix 111.153.00.1				✓			
Duofix 458.103.00.1				✓			
Kombifix 110.100.00.1				✓			

✓ Suderinama

### Geberit Delta10 vandens nuleidimo mygtukas su Stop-and-Go funkcija, antivandalinis tvirtinimas

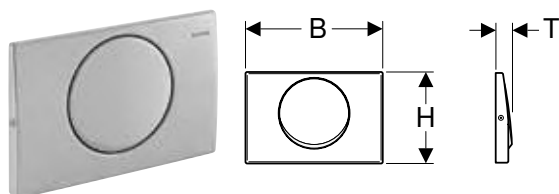

click & scan

#### Naudojimo tikslai

- Plovimo vandens nuleidimui Delta potinkiniams bakeliams

#### Techniniai duomenys

Paleidimo jėga (N) maks.	20 N
--------------------------	------

#### Savybės

- Nuleidimas iš priekio

#### Tiekiamas komplektas

- Montavimo rėmelis
- Mygtuko svirtelė
- Sustabdymo svirtelė
- Varžtų rinkinys
- Tvirtinimai

Gaminio Nr.	Produkto medžiaga	B [cm]	H [cm]	T [cm]	EUR/Vnt.
115.108.00.1	Nerūdijantysis plienas	24,6	16,4	3	89,81

#### Priedai

- Geberit mygtukų svirtelių prailginimo komplektas Delta ir Twinline potinkiniams bakeliams → P. 130

### Geberit Delta15 vandens nuleidimo mygtukas su Stop-and-Go funkcija

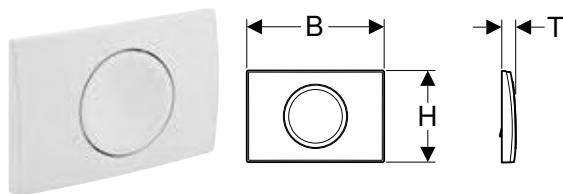

click & scan

#### Naudojimo tikslai

- Plovimo vandens nuleidimui Delta potinkiniams bakeliams

#### Techniniai duomenys

Paleidimo jėga (N) maks.	20 N
--------------------------	------

#### Savybės

- Nuleidimas iš priekio

#### Tiekiamas komplektas

- Montavimo rėmelis
- Mygtuko svirtelė
- Sustabdymo svirtelė
- Tvirtinimai

Gaminio Nr.	Spalva / paviršius	Produkto medžiaga	B [cm]	H [cm]	T [cm]	EUR/Vnt.
115.109.11.1	balta	Plastikas	24,6	16,4	2,5	58,50
115.109.21.1	chromuotas, blizgus	Plastikas	24,6	16,4	2,5	87,70
115.109.46.1	matinis, chromuotas	Plastikas	24,6	16,4	2,5	87,70

#### Priedai

- Geberit mygtukų svirtelių prailginimo komplektas Delta ir Twinline potinkiniams bakeliams → P. 130

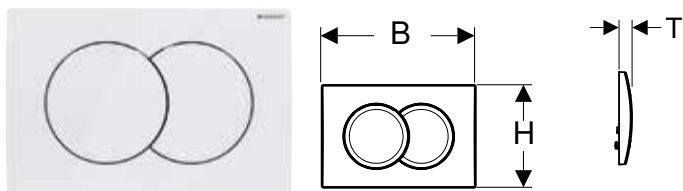
**Geberit Delta01 vandens nuleidimo mygtukas dviejų kiekių nuleidimo funkcijai**

click &amp; scan

**Naudojimo tikslai**

- Plovimo vandens nuleidimui Delta potinkiniams bakeliams

**Techniniai duomenys**

Paleidimo jėga (N) maks.	20 N
--------------------------	------

**Savybės**

- Nuleidimas iš priekio

**Tiekiamas komplektas**

- Montavimo rėmelis
- Nuleidimo ir tvirtinimo svirtelės vandens nuleidimo mygtukui 2 vienetai
- Tvirtinimai

Gaminio Nr.	Spalva / paviršius	Produkto medžiaga	B [cm]	H [cm]	T [cm]	EUR/Vnt.
115.107.11.1	balta	Plastikas	24,6	16,4	2,3	36,17
115.107.21.1	chromuotas, blizgus	Plastikas	24,6	16,4	2,3	63,76
115.107.46.1	matinis, chromuotas	Plastikas	24,6	16,4	2,3	63,76

**Priedai**

- Geberit mygtukų svirtelių prailginimo komplektas Delta ir Twinline potinkiniams bakeliams → P. 130

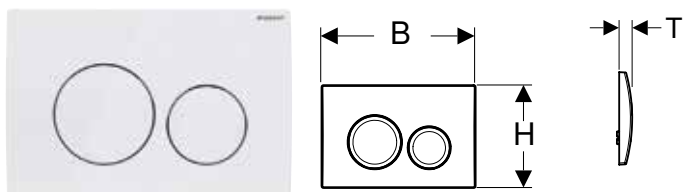
**Geberit Delta20 vandens nuleidimo mygtukas dviejų kiekių nuleidimo funkcijai**

click &amp; scan

**Naudojimo tikslai**

- Plovimo vandens nuleidimui Delta potinkiniams bakeliams

**Techniniai duomenys**

Paleidimo jėga (N) maks.	20 N
--------------------------	------

**Savybės**

- Nuleidimas iš priekio

**Tiekiamas komplektas**

- Montavimo rėmelis
- Nuleidimo ir tvirtinimo svirtelės vandens nuleidimo mygtukui 2 vienetai
- Tvirtinimai

Gaminio Nr.	Spalva / paviršius	Produkto medžiaga	B [cm]	H [cm]	T [cm]	EUR/Vnt.
115.127.11.1	balta	Plastikas	24,6	16,4	2,3	58,50
115.127.21.1	chromuotas, blizgus	Plastikas	24,6	16,4	2,3	87,70
115.127.46.1	matinis, chromuotas	Plastikas	24,6	16,4	2,3	87,70

**Priedai**

- Geberit mygtukų svirtelių prailginimo komplektas Delta ir Twinline potinkiniams bakeliams → P. 130

## Geberit Delta30 vandens nuleidimo mygtukas dviejų kiekių nuleidimo funkcijai

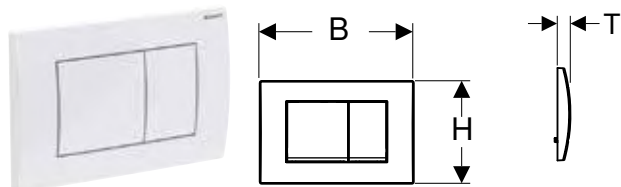

click & scan

### Naudojimo tikslai

- Plovimo vandens nuleidimui Delta potinkiniams bakeliams

### Techniniai duomenys

Paleidimo jėga (N) maks.	20 N
--------------------------	------

### Savybės

- Nuleidimas iš priekio

### Tiekiamas komplektas

- Montavimo rėmelis
- Nuleidimo ir tvirtinimo svirtelės vandens nuleidimo mygtukui 2 vienetai
- Tvirtinimai

Gaminio Nr.	Spalva / paviršius	Produkto medžiaga	B [cm]	H [cm]	T [cm]	EUR/Vnt.
115.137.11.1	balta	Plastikas	24,6	16,4	2,3	58,50
115.137.21.1	chromuotas, blizgus	Plastikas	24,6	16,4	2,3	87,70
115.137.46.1	matinis, chromuotas	Plastikas	24,6	16,4	2,3	87,70

### Priedai

- Geberit mygtukų svirtelių prailginimo komplektas Delta ir Twinline potinkiniams bakeliams → P. 130

## Geberit Delta50 vandens nuleidimo mygtukas dviejų kiekių nuleidimo funkcijai

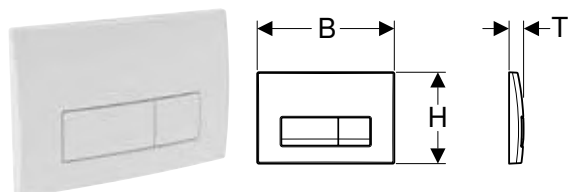

click & scan

### Naudojimo tikslai

- Plovimo vandens nuleidimui Delta potinkiniams bakeliams

### Techniniai duomenys

Paleidimo jėga (N) maks.	20 N
--------------------------	------

### Savybės

- Nuleidimas iš priekio

### Tiekiamas komplektas

- Montavimo rėmelis
- Nuleidimo ir tvirtinimo svirtelės vandens nuleidimo mygtukui 2 vienetai
- Tvirtinimai

Gaminio Nr.	Spalva / paviršius	Produkto medžiaga	B [cm]	H [cm]	T [cm]	EUR/Vnt.
115.119.11.1	balta	Plastikas	24,6	16,4	2,3	69,93
115.119.14.1	juoda matinė	Plastikas	24,6	16,4	2,3	101,85
115.119.21.1	chromuotas, blizgus	Plastikas	24,6	16,4	2,3	102,82
115.119.46.1	matinis, chromuotas	Plastikas	24,6	16,4	2,3	102,82
115.119.DW.1	juoda	Plastikas	24,6	16,4	2,3	102,82

### Priedai

- Geberit mygtukų svirtelių prailginimo komplektas Delta ir Twinline potinkiniams bakeliams → P. 130

## Geberit Delta dangtelis, antivandalinis tvirtinimas

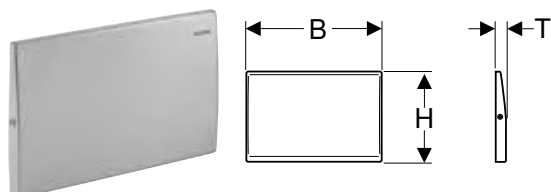

click & scan

### Naudojimo tikslai

- Delta potinkinių bakelių techninės priežiūros angai uždengti

### Tiekiamas komplektas

- Montavimo rėmelis
- Varžtų rinkinys
- Tvirtinimai

Gaminio Nr.	Spalva / paviršius	Produkto medžiaga	B	H	T	EUR/Vnt.
			[cm]	[cm]	[cm]	
115.103.00.1	šveistas	Nerūdijantis plienas	24,6	16,4	1,8	97,49

**Priedai**

- Geberit mygtukų svirtelių prailginimo komplektas Delta ir Twinline potinkiniams bakeliams → P. 130



## Twinline potinkiniams bakeliams

### Geberit Twinline30 vandens nuleidimo mygtukas dviejų kiekių nuleidimo funkcijai

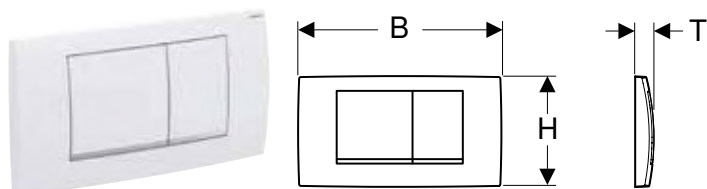

click & scan

**Naudojimo tikslai**

- Plovimo vandens nuleidimui Twinline potinkiniams bakeliams

**Savybės**

- Nuleidimas iš priekio

**Tiekiamas komplektas**

- Montavimo rėmelis
- Nuleidimo ir tvirtinimo svirtelės vandens nuleidimo mygtukui 2 vienetai
- Tvirtinimai

Gaminio Nr.	Spalva / paviršius	Produkto medžiaga	B	H	T	EUR/Vnt.
			[cm]	[cm]	[cm]	
115.899.JQ.1	chromuotas matinis / padengtas lengvai valomu sluoksniu	Plastikas	34	18,5	3,2	115,30
115.899.KH.1	Plokštė ir mygtukai: chromuoti, blizgūs Dekoratyvinė juostelė: matinė, chromuota	Plastikas	34	18,5	3,2	98,74
115.899.KJ.1	Plokštė ir mygtukai: balti Dekoratyvinė juostelė: chromuota blizgi	Plastikas	34	18,5	3,2	69,25

**Priedai**

- Geberit mygtukų svirtelių prailginimo komplektas Delta ir Twinline potinkiniams bakeliams → P. 130

## Priedai

### Geberit mygtukų svirtelių prailginimo komplektas Sigma, Omega ir Kappa potinkiniams bakeliams



click & scan

**Naudojimo tikslai**

- Geberit vandens nuleidimo mygtukams montuoti, esant storai sienos apdailai

**Savybės**

- Galima storiausia sienos apdaila iki 18 cm
- Greitai reguliuojamo ilgio mygtukų svirtelių prailginimas
- Prailginimas distanciniam varžtui su sparčiąja nustatymo funkcija

**Tiekiamas komplektas**

- 2 prailginimai distanciniam varžtui
- 2 prailginimai nuleidimo ir tvirtinimo svirtelės vandens nuleidimo mygtukui vienetai
- Tvirtinimai

Gaminio Nr.	EUR/Vnt.
240.938.00.1	22,25

## Geberit mygtukų svirtelių prailginimo komplektas Delta ir Twinline potinkiniams bakeliams

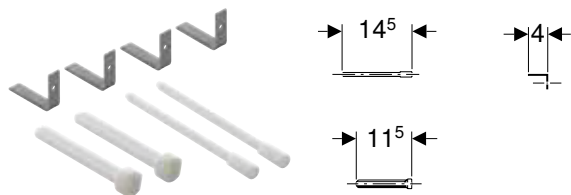

click & scan

### Naudojimo tikslai

- Geberit vandens nuleidimo mygtukams montuoti, esant storai sienos apdailai

### Savybės

- Galima storiausia sienos apdaila iki 18 cm
- Prailginimas mygtuko svirtelėms su sriegiu
- Prailginimas distanciniam varžtui su sparčiąja nustatymo funkcija

### Tiekiamas komplektas

- 2 prailginimai distanciniam varžtui
- 2 prailginimai nuleidimo ir tvirtinimo svirtelės vandens nuleidimo mygtukui vienetai
- Tvirtinimai

Gaminio Nr.

240.058.00.1

EUR/Vnt.

18,80

## Maitinimo transformatoriaus 230 V / 12 V / 50 Hz, su 1,8 m maitinimo kabeliu, elektros prijungimo dėžutei, rinkinys

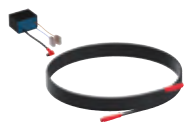

click & scan

### Naudojimo tikslai

- Tinka montuoti transformatoriaus dėžutėje

### Techniniai duomenys

Nominal voltage	230 V AC
Tinklo dažnis	50 Hz
Išėjimo įtampa	12 V DC

### Tiekiamas komplektas

- Maitinimo transformatorius
- Kabelio jungtis su kištuku, 1,8 m ilgio

Gaminio Nr.

115.335.00.1

EUR/Vnt.

99,09

### Priedai

- Potinkinio montavimo rinkinys su potinkine elektros dėžute, Geberit DuoFresh moduliiui → P. 159
- Geberit montavimo dėžutė transformatoriui → P. 121

## Maitinimo transformatoriaus 230 V / 12 V / 50 Hz, su 1,8 m maitinimo kabeliu ir kombinuota elektros prijungimo dėžute, rinkinys



click & scan

### Naudojimo tikslai

- Kvapų ištraukimo įrenginiui prijungti
- Geberit WC nuleidimo valdymo sistemai prijungti
- Paslėptai jungčiai keraminiame WC puode

### Savybės

- Dangtelis pritvirtintas varžtais

### Tiekiamas komplektas

- Kombinuotoji jungiamoji dėžutė
- Maitinimo transformatorius
- Kabelio jungtis su kištuku, 1,8 m ilgio

### Techniniai duomenys

Nominal voltage	230 V AC
Tinklo dažnis	50 Hz
Išėjimo įtampa	12 V DC

Gaminio Nr.

115.336.00.1

EUR/Vnt.

150,39

**Galima derinti su**

- Geberit WC nuleidimo valdymo sistema su elektroniniu plovimo vandens nuleidimu, maitinama iš tinklo, skirta Sigma 8 cm potinkiniam bakeliui, dviejų kiekių nuleidimo funkcija, su Sigma80 vandens nuleidimo mygtuku, bekontaktė → P. 143
- Geberit WC nuleidimo valdymo sistema su elektroniniu plovimo vandens nuleidimu, maitinama iš tinklo, skirta Sigma 12 cm potinkiniam bakeliui, dviejų kiekių nuleidimo funkcija, su Sigma80 vandens nuleidimo mygtuku, bekontaktė → P. 140
- Geberit WC nuleidimo valdymo sistema su elektroniniu plovimo vandens nuleidimu, maitinama iš tinklo, skirta Sigma 12 cm potinkiniam bakeliui, dviejų kiekių nuleidimo funkcija, su Sigma10 vandens nuleidimo mygtuku, automatinė / bekontaktė / rankinio valdymo → P. 137
- Geberit WC nuleidimo valdymo sistema su elektroniniu plovimo vandens nuleidimu, maitinama iš tinklo, skirta Sigma 12 cm potinkiniam bakeliui, dviejų kiekių nuleidimo funkcija, su Sigma10 vandens nuleidimo mygtuku, automatinė / bekontaktė / antivandalinis tvirtinimas → P. 138
- Geberit WC nuleidimo valdymo sistema su elektroniniu plovimo vandens nuleidimu, maitinama iš tinklo, skirta Sigma 12 cm potinkiniam bakeliui, dviejų kiekių nuleidimo funkcija, su Sigma10 vandens nuleidimo mygtuku, automatinė / bekontaktė → P. 139
- Geberit WC nuleidimo valdymo sistema su elektroniniu plovimo vandens nuleidimu, maitinama iš tinklo, skirta Sigma 12 cm potinkiniam bakeliui, dviejų kiekių nuleidimo funkcija, su 10 tipo infraraudonųjų spindulių mygtuku → P. 141
- Geberit WC nuleidimo valdymo sistema su elektroniniu plovimo vandens nuleidimu, maitinama iš tinklo, skirta Omega 12 cm potinkiniam bakeliui, dviejų kiekių nuleidimo funkcija, su 10 tipo infraraudonųjų spindulių mygtuku → P. 144
- Geberit HS05 higieninis vandens nuleidimas Sigma potinkiniam bakeliui 12 cm, maitinamas iš tinklo → P. 142

**Geberit maitinimo transformatorius 230 V / 12 V / 50 Hz, skirtas elektros prijungimo dėžutei**

click &amp; scan

**Naudojimo tikslai**

- Tinka montuoti transformatoriaus dėžutėje

**Techniniai duomenys**

Nominal voltage	230 V AC
Tinklo dažnis	50 Hz
Išėjimo įtampa	12 V DC

**Gaminio Nr.**

243.971.00.1

**EUR/Vnt.**

95,39

**Priedai**

- Potinkinio montavimo rinkinys su potinkine elektros dėžute, Geberit DuoFresh moduliui → P. 159
- Geberit montavimo dėžutė transformatoriui → P. 121

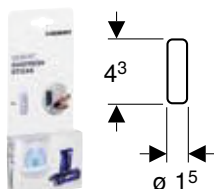
**Eksploatacinės medžiagos****Geberit DuoFresh lazdelė**

click &amp; scan

**Naudojimo tikslai**

- Įjtaisą įkišti Geberit DuoFresh lazdelę
- Tinka apsaugoti nuo kalkių ir šlapimo akmens apnašų

**Tiekiamas komplektas**

- Dėžutė su 8 Geberit DuoFresh lazdelėmis

**Savybės**

- Nuleidžiamas vanduo nudažomas mėlyna spalva
- Aromatizuotas
- Vandenyje ištirpstanti apsauginė plėvelė
- Biologiškai skaidus

**Gaminio Nr.**

244.800.00.1

**EUR/Vnt.**

6,42



- Šios medžiagos sudėtyje yra klasifikuotų pavojingųjų medžiagų. Pastabos ir priemonės saugiam darbui su pavojingosiomis medžiagomis nurodytos adresu [www.geberit.lt](http://www.geberit.lt).



## Dėtuvė su filtru, Geberit DuoFresh moduliui

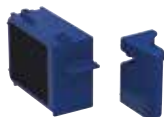

[click & scan](#)

### Naudojimo tikslai

- Kvapams neutralizuoti
- Geberit DuoFresh moduliams
- Įjūtaisą įkišti Geberit DuoFresh lazdele

### Savybės

- Filto eksploatavimo trukmė – 1 metai

### Tiekiamas komplektas

- DuoFresh modulio filtras su indėklų sanitarinei lazdelei
- Išėmimo įrankis

Gaminio Nr.

243.970.00.1

EUR/Vnt.





56,54

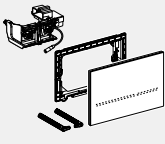
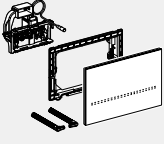
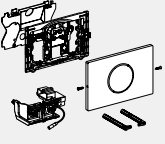
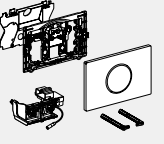

# WC nuleidimo valdymo sistemos su elektroniniu vandens nuleidimu

Asortimento apžvalga – Geberit WC nuleidimo valdymo sistemos su elektronine nuleidimo funkcija ir bekontaktės

Geberit Lietuva, Parengta: Sausis 2024

	Sigma80	Sigma80	Sigma10	Sigma10	
					
Gaminio Nr.	116.090.SG.6 116.090.SM.6 → P. 140	116.092.SG.6 116.092.SM.6 → P. 143	115.906.SN.6 → P. 138	115.907.xx.6 → P. 139	
Aktyvinimas	Bekontaktis / automatinis	Bekontaktis / automatinis	Bekontaktis / automatinis	Bekontaktis / automatinis	
Aptikimas / pisuarų valdymo sistema	Valdoma infraraudonaisiais spinduliais	Valdoma infraraudonaisiais spinduliais	Valdoma infraraudonaisiais spinduliais	Valdoma infraraudonaisiais spinduliais	
Elektros energijos tiekimas	Maitinamas iš tinklo	Maitinamas iš tinklo	Maitinamas iš tinklo	Maitinamas iš tinklo	
Tinka potinkiniams bakeliams	Sigma potinkinis bakelis 12 cm	Sigma potinkinis bakelis 8 cm	Sigma potinkinis bakelis 12 cm	Sigma potinkinis bakelis 12 cm	
Naudojimo sritis					
Reikia užsisakyti atskirai (reikia tik vieno iš toliau nurodytų variantų)					
115.861.00.6 Geberit nebaigtų konstrukcijų rinkinys WC nuleidimo valdymo sistemai su elektroniniu vandens nuleidimo įtaisu, 12 V	Maitinimas išoriniame potinkiniame lizde	✓	✓	✓	✓
116.061.00.1 Geberit Power & Connect dėžutė	Elektros prijungimo dėžutė paslėptam montavimui Geberit Duofix arba Geberit GIS montavimo elemente, už keraminio unitazo	✓ <sup>1)</sup>		✓ <sup>1)</sup>	✓ <sup>1)</sup>
116.098.00.1 Geberit Power & Connect dėžutės ir maitinimo transformatoriaus rinkinys potinkiniam pakabinamam WC puodo rėmui	Rinkinys, susidedantis iš elektros prijungimo dėžutės ir maitinimo bloko paslėptam montavimui, Geberit Duofix arba Geberit GIS montavimo elemente, už keraminio unitazo	✓		✓	✓
111.900.00.5 Geberit Duofix rėmas pakabinamam WC puodui, 112 cm, su Sigma potinkiniu bakeliu, 12 cm ir elektros bei ryšių prijungimo lizdu	Montavimo elementai su elektros prijungimo dėžute, skirti paslėptam montavimui už keraminio unitazo	✓ <sup>1)</sup>		✓ <sup>1)</sup>	✓ <sup>1)</sup>
<b>Maitinimo transformatorius</b>					
116.096.00.1 Geberit maitinimo transformatorius, skirtas Power & Connect dėžutei	Maitinimo blokas, skirtas montuoti į paslėptas elektros ir ryšių elektros prijungimo dėžutes	✓		✓	✓

**Priedai**

✓ Suderinama

<sup>1)</sup> Naudojant elektros prijungimo dėžutę potinkiniam montavimui, maitinimo bloką 116.096.00.1 reikia užsakyti papildomai





	Sigma10	Sigma10	Sigma10	Sigma10	10 tipo infraraudonųjų spindulių mygtukas	10 tipo infraraudonųjų spindulių mygtukas	10 tipo infraraudonųjų spindulių mygtukas
	115.908.xx.6	115.909.SN.6	115.890.SN.6	115.891.SN.6	115.936.SN.6	115.937.SN.6	115.956.SN.6
	→ P. 147	→ P. 146	→ P. 137	→ P. 145	→ P. 141	→ P. 148	→ P. 144
	Bekontaktis / automatinis	Bekontaktis / automatinis	Bekontaktis / valdomas rankiniu būdu / automatiškai	Bekontaktis / valdomas rankiniu būdu / automatiškai	Bekontaktis	Bekontaktis	Bekontaktis
	Valdoma infraraudonaisiais spinduliais	Valdoma infraraudonaisiais spinduliais	Valdoma infraraudonaisiais spinduliais	Valdoma infraraudonaisiais spinduliais	Valdoma infraraudonaisiais spinduliais	Valdoma infraraudonaisiais spinduliais	Valdoma infraraudonaisiais spinduliais
	Baterija	Baterija	Maitinamas iš tinklo	Baterija	Maitinamas iš tinklo	Baterija	Maitinamas iš tinklo
	Sigma potinkinis bakelis 12 cm	Sigma potinkinis bakelis 12 cm	Sigma potinkinis bakelis 12 cm	Sigma potinkinis bakelis 12 cm	Sigma potinkinis bakelis 12 cm	Sigma potinkinis bakelis 12 cm	Omega potinkinis bakelis 12 cm
			✓		✓		✓
			✓ <sup>1)</sup>		✓ <sup>1)</sup>		✓ <sup>1)</sup>
			✓		✓		✓
			✓ <sup>1)</sup>		✓ <sup>1)</sup>		
			✓		✓		✓

## Vandens nuleidimo mygtukai ir WC nuleidimo valdymo sistemos

WC nuleidimo valdymo sistemos su elektroniniu vandens nuleidimu  
Eksploatacinės medžiagos

### Asortimento apžvalga – Geberit WC nuleidimo valdymo sistemos su elektronine nuleidimo funkcija ir rankinės

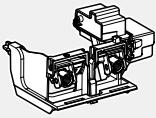
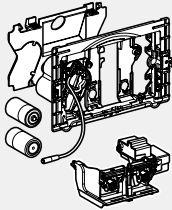
Geberit Lietuva, Parengta: Sausis 2024

	Be vandens nuleidimo plokštės	Be vandens nuleidimo plokštės
		
Gaminio Nr.	116.109.00.6 → P. 142	116.110.00.6 → P. 149
Aktyvinimas	Vandens nuleidimas intervalais (sanitarinis vandens nuleidimas, šaltam vandeniui)	Vandens nuleidimas intervalais (sanitarinis vandens nuleidimas, šaltam vandeniui)
Aptikimas / pisuarų valdymo sistema	Valdomas pagal laiką	Valdomas pagal laiką
Elektros energijos tiekimas	Maitinamas iš tinklo	Baterija
Tinka potinkiniams bakeliams	Sigma potinkinis bakelis 12 cm	Sigma potinkinis bakelis 12 cm
Naudojimo sritis		
<b>Reikia užsisakyti atskirai (reikia tik vieno iš toliau nurodytų variantų)</b>		
115.861.00.6 Geberit nebaigtų konstrukcijų rinkinys WC nuleidimo valdymo sistemai su elektroniniu vandens nuleidimo įtaisu, 12 V	Maitinimas išoriniame potinkiniame lizde	✓
116.061.00.1 Geberit Power & Connect dėžutė	Elektros prijungimo dėžutė paslėptam montavimui Geberit Duofix arba Geberit GIS montavimo elemente, už keraminio unitazo	✓ <sup>1)</sup> ✓
116.098.00.1 Geberit Power & Connect dėžutės ir maitinimo transformatoriaus rinkinys potinkiniam pakabinamam WC puodo rėmui	Rinkinys, susidedantis iš elektros prijungimo dėžutės ir maitinimo bloko paslėptam montavimui, Geberit Duofix arba Geberit GIS montavimo elemente, už keraminio unitazo	✓
111.900.00.5 Geberit Duofix rėmas pakabinamam WC puodui, 112 cm, su Sigma potinkiniu bakeliu, 12 cm ir elektros bei ryšių prijungimo lizdu	Montavimo elementai su elektros prijungimo dėžute, skirti paslėptam montavimui už keraminio unitazo	✓ <sup>1)</sup> ✓
<b>Maitinimo transformatorius</b>		
116.096.00.1 Geberit maitinimo transformatorius, skirtas Power & Connect dėžutei	Maitinimo blokas, skirtas montuoti į paslėptas elektros ir ryšių elektros prijungimo dėžutes	✓

✓ Suderinama

<sup>1)</sup> Naudojant elektros prijungimo dėžutę potinkiniam montavimui, maitinimo bloką 116.096.00.1 reikia užsisakyti papildomai

## Maitinimui iš tinklo, Geberit Sigma potinkiniams bakeliams 12 cm

**Geberit WC nuleidimo valdymo sistema su elektroniniu plovimo vandens nuleidimu, maitinama iš tinklo, skirta Sigma 12 cm potinkiniam bakeliui, dviejų kiekių nuleidimo funkcija, su Sigma10 vandens nuleidimo mygtuku, automatinė / bekontaktė / rankinio valdymo**

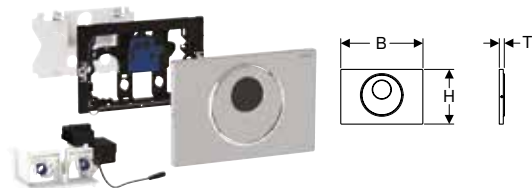

click & scan

### Naudojimo tikslai

- Viešiesiems ir pusiau viešiesiems pastatams
- Dviem kiekiais nuleisti
- Masyviajai ir gipso kartono konstrukcijoms
- 12 cm Sigma potinkinių bakelių vandeniui nuleisti bekontakti plovimo vandens nuleidimu
- Netinka naudoti su Geberit sanitarinių kubelių priedais
- Tinka žmonėms su negalia pritaikytoms patalpoms

### Techniniai duomenys

Apsaugos laipsnis	IP45
Nominal voltage	85–240 V AC
Darbinė įtampa	12 V DC
Tinklo dažnis	50–60 Hz
Vartojamoji galia, jeigu įjungtas budėjimo režimas	0,15 W
Vandens nuleidimo intervalais nustatymo sritis	1–168 h
Vandens nuleidimo intervalais gamyklinė nuostata	24 h
Plovimo trukmės nustatymo diapazonas	1–200 s
Plovimo laiko intervalo gamyklinė nuostata	5 s
Poveikio trukmės nustatymo diapazonas	1–60 s
Buvimo laiko gamyklinė nuostata	7 s

### Tiekiamas komplektas

- Sigma10 vandens nuleidimo mygtukas
- Montavimo rėmelis su infraraudonųjų spindulių valdymo sistema, sumontuota iš anksto
- Apsauginė plokštė
- Atraminis blokas su valdymo varikliu ir kėlimo įtaisu, sumontuota iš anksto
- Mygtuko svirtelė
- Tvirtinimai

### Savybės

- Bekontaktis rankinis vandens nuleidimas
- Automatinis vandens nuleidimas
- Bekontaktė vieno arba dviejų kiekių nuleidimo funkcija priartinant ranką
- Rankinė vandens nuleidimo funkcija vandens nuleidimo mygtuko paspaudimu
- Nuleisti vandenį galima išoriniu mygtuku
- Vandens nuleidimo mygtukas su antivandaliniu tvirtinimu
- Elektros tiekimas per maitinimo bloką
- Tinklo įtampos transformavimas į žemos įtampos 12 V nuolatinę įtampą
- Maitinama žema įtampa, saugu naudotis
- Su nuo įtampos sukeitimo apsaugota kištukine jungtimi
- Naudotojo aptikimas infraraudonaisiais spinduliais su fono slopinimo funkcija
- Prisiderinantysis infraraudonųjų spindulių jutiklis
- Saugus atstumo nustatymas infraraudonaisiais spinduliais
- Iš anksto nustatytas vandens nuleidimas intervalais
- Galima nustatyti vandens nuleidimo intervalus
- Galima nustatyti, kad vanduo būtų nuleidžiamas iš anksto
- Galima nustatyti trumpiausią buvimo trukmę
- Nustatymai ir valdymas mobiliuoju telefonu, per integruotą Bluetooth® sąsają
- Suderinama su Geberit Control programėle
- Laidinė jungtis su Geberit tinklo sietuvu per GEBUS keitiklį
- Belaidis ryšys su Geberit tinklo sietuvu per Bluetooth®
- Suderinama su Geberit Connect
- Suderinamas su Geberit techninės priežiūros pulteliu
- Galima išjungti plovimo vandens nuleidimą
- Tyliai veikiantis kėlimo mechanizmas
- Elektrinis automatiškai susikalibruojantis kėlimo įrenginys
- Apsaugotas nuo vandalizmo
- Paprasta atlikti techninę priežiūrą ir valyti

Gaminio Nr.	Spalva / paviršius	Produkto medžiaga	B [cm]	H [cm]	T [cm]	Vartojamoji galia (W)	EUR/Vnt.
115.890.16.6	Plokštė ir mygtukas: juodi, matiniai, lakuoti, padengti lengvai valomu sluoksniu Dekoratyviniai žiedai: juodi	Nerūdijantysis plienas	24,6	16,4	1,5	≤ 4	936,86
115.890.DW.6	Plokštė ir mygtukas: juodi Dekoratyviniai žiedai: juodi, matiniai	Nerūdijantysis plienas	24,6	16,4	1,5	≤ 4	936,86
115.890.SN.6	Plokštė ir mygtukas: šveisti, padengti lengvai valomu sluoksniu Dekoratyvinis žiedas: poliruotas	Nerūdijantysis plienas	24,6	16,4	1,5	≤ 4	818,18

### Užsakyti papildomai

- Geberit Power & Connect dėžutė → P. 155
- Geberit maitinimo transformatorius, skirtas Power & Connect dėžutei → P. 157

### Galima derinti su

- Geberit nebaigtų konstrukcijų rinkinys WC nuleidimo valdymo sistemai su elektroniniu vandens nuleidimo įtaisu, 12 V → P. 156
- Geberit Power & Connect dėžutės ir maitinimo transformatoriaus rinkinys potinkiniam pakabinamo WC puodo rėmui → P. 158
- Maitinimo transformatoriaus 230 V / 12 V / 50 Hz, su 1,8 m maitinimo kabeliu ir kombinuota elektros prijungimo dėžute, rinkinys → P. 130

## Geberit WC nuleidimo valdymo sistema su elektroniniu plovimo vandens nuleidimu, maitinama iš tinklo, skirta Sigma 12 cm potinkiniam bakeliui, dviejų kiekių nuleidimo funkcija, su Sigma10 vandens nuleidimo mygtuku, automatinė / bekontaktė / antivandalinis tvirtinimas

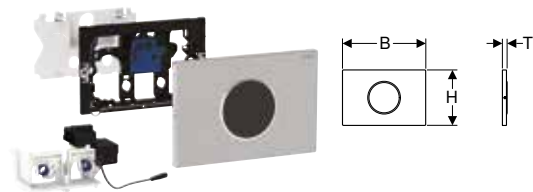

click & scan

### Naudojimo tikslai

- Viešiesiems ir pusiau viešiesiems pastatams
- Dviem kiekiais nuleisti
- Masyviajai ir gipso kartono konstrukcijoms
- 12 cm Sigma potinkinių bakelių vandeniui nuleisti bekontaktė plovimo vandens nuleidimu
- Netinka naudoti su Geberit sanitarinių kubelių priedais
- Tinka žmonėms su negalia pritaikytoms patalpoms

### Techniniai duomenys

Apsaugos laipsnis	IP45
Nominal voltage	85–240 V AC
Darbinė įtampa	12 V DC
Tinklo dažnis	50–60 Hz
Vartojamoji galia, jeigu įjungtas budėjimo režimas	0,15 W
Vandens nuleidimo intervalais nustatymo sritis	1–168 h
Vandens nuleidimo intervalais gamyklinė nuostata	24 h
Plovimo trukmės nustatymo diapazonas	1–200 s
Plovimo laiko intervalo gamyklinė nuostata	5 s
Poveikio trukmės nustatymo diapazonas	1–60 s
Buvimo laiko gamyklinė nuostata	7 s

### Tiekiamas komplektas

- Sigma10 vandens nuleidimo mygtukas
- Montavimo rėmelis su infraraudonųjų spindulių valdymo sistema, sumontuota iš anksto
- Apsauginė plokštė
- Atraminis blokas su valdymo varikliu ir kėlimo įtaisu, sumontuota iš anksto
- Tvirtinimai

### Savybės

- Bekontaktis rankinis vandens nuleidimas
- Automatinis vandens nuleidimas
- Bekontaktė vieno arba dviejų kiekių nuleidimo funkcija priartinant ranką
- Nuleisti vandenį galima išoriniu mygtuku
- Vandens nuleidimo mygtukas su antivandaliniu tvirtinimu
- Elektros tiekimas per maitinimo bloką
- Tinklo įtampos transformavimas į žemos įtampos 12 V nuolatinę įtampą
- Maitinama žema įtampa, saugu naudotis
- Su nuo įtampos sukeitimo apsaugota kištukine jungtimi
- Naudotojo aptikimas infraraudonaisiais spinduliais su fono slopinimo funkcija
- Prisiderinantysis infraraudonųjų spindulių jutiklis
- Saugus atstumo nustatymas infraraudonaisiais spinduliais
- Iš anksto nustatytas vandens nuleidimas intervalais
- Galima nustatyti vandens nuleidimo intervalus
- Galima nustatyti, kad vanduo būtų nuleidžiamas iš anksto
- Galima nustatyti trumpiausią buvimo trukmę
- Nustatymai ir valdymas mobiliuoju telefonu, per integruotą Bluetooth® sąsają
- Suderinama su Geberit Control programėle
- Laidinė jungtis su Geberit tinklo sietuvu per GEBUS keitiklį
- Belaidis ryšys su Geberit tinklo sietuvu per Bluetooth®
- Suderinama su Geberit Connect
- Suderinamas su Geberit techninės priežiūros pulteliu
- Galima išjungti plovimo vandens nuleidimą
- Tyliai veikiantis kėlimo mechanizmas
- Elektrinis automatiškai susikalibruojantis kėlimo įrenginys
- Apsaugotas nuo vandalizmo
- Paprasta atlikti techninę priežiūrą ir valyti

Gaminio Nr.	Spalva / paviršius	Produkto medžiaga	B	H	T	Vartojamoji galia (W)	EUR/Vnt.
			[cm]	[cm]	[cm]		
115.906.16.6	Plokštė: juoda, matiniai lakuoti, padengti lengvai valomu sluoksniu Dekoratyvinis žiedas: juodas	Nerūdijantis plienas	24,6	16,4	1,5	≤ 4	865,07
115.906.DW.6	Plokštė: juoda Dekoratyvinis žiedas: juodas, matinis	Nerūdijantis plienas	24,6	16,4	1,5	≤ 4	865,07
115.906.SN.6	Plokštė: šveista, padengta lengvai valomu sluoksniu Dekoratyvinis žiedas: poliruotas	Nerūdijantis plienas	24,6	16,4	1,5	≤ 4	759,62

### Užsakyti papildomai

- Geberit Power & Connect dėžutė → P. 155
- Geberit maitinimo transformatorius, skirtas Power & Connect dėžutei → P. 157

### Galima derinti su

- Geberit nebaigtų konstrukcijų rinkinys WC nuleidimo valdymo sistemai su elektroniniu vandens nuleidimo įtaisu, 12 V → P. 156
- Geberit Power & Connect dėžutės ir maitinimo transformatoriaus rinkinys potinkiniam pakabinamo WC puodo rėmui → P. 158
- Maitinimo transformatoriaus 230 V / 12 V / 50 Hz, su 1,8 m maitinimo kabeliu ir kombinuota elektros prijungimo dėžute, rinkinys → P. 130

## Geberit WC nuleidimo valdymo sistema su elektroniniu plovimo vandens nuleidimu, maitinama iš tinklo, skirta Sigma 12 cm potinkiniam bakeliui, dviejų kiekių nuleidimo funkcija, su Sigma10 vandens nuleidimo mygtuku, automatinė / bekontaktė

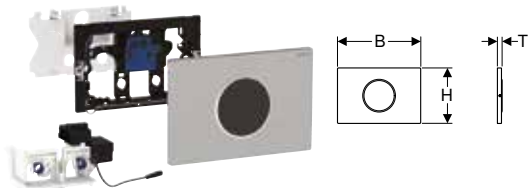

### Naudojimo tikslai

- Privatiems ir pusiau viešiesiems pastatams
- Dviem kiekiais nuleisti
- Masyviajai ir gipso kartono konstrukcijoms
- 12 cm Sigma potinkinių bakelių vandeniui nuleisti bekontaktė plovimo vandens nuleidimu
- Netinka naudoti su Geberit sanitarinių kubelių priedais
- Tinka žmonėms su negalia pritaikytoms patalpoms

### Techniniai duomenys

Apsaugos laipsnis	IP45
Nominal voltage	85–240 V AC
Darbinė įtampa	12 V DC
Tinklo dažnis	50–60 Hz
Vartojamoji galia, jeigu įjungtas budėjimo režimas	0,15 W
Vandens nuleidimo intervalais nustatymo sritis	1–168 h
Vandens nuleidimo intervalais gamyklinė nuostata	24 h
Plovimo trukmės nustatymo diapazonas	1–200 s
Plovimo laiko intervalo gamyklinė nuostata	5 s
Poveikio trukmės nustatymo diapazonas	1–60 s
Buvimo laiko gamyklinė nuostata	7 s

### Tiekiamas komplektas

- Sigma10 vandens nuleidimo mygtukas
- Montavimo rėmelis su infraraudonųjų spindulių valdymo sistema, sumontuota iš anksto
- Apsauginė plokštė
- Atraminis blokas su valdymo varikliu ir kėlimo įtaisais, sumontuota iš anksto

### Savybės

- Bekontaktis rankinis vandens nuleidimas
- Automatinis vandens nuleidimas
- Bekontaktė vieno arba dviejų kiekių nuleidimo funkcija priartinant ranką
- Nuleisti vandenį galima išoriniu mygtuku
- Elektros tiekimas per maitinimo bloką
- Tinklo įtampos transformavimas į žemos įtampos 12 V nuolatinę įtampą
- Maitinama žema įtampa, saugu naudotis
- Su nuo įtampos sukeitimo apsaugota kištukine jungtimi
- Naudotojo aptikimas infraraudonaisiais spinduliais su fono slopinimo funkcija
- Prisiderinantysis infraraudonųjų spindulių jutiklis
- Saugus atstumo nustatymas infraraudonaisiais spinduliais
- Iš anksto nustatytas vandens nuleidimas intervalais
- Galima nustatyti vandens nuleidimo intervalus
- Galima nustatyti, kad vanduo būtų nuleidžiamas iš anksto
- Galima nustatyti trumpiausią buvimo trukmę
- Nustatymai ir valdymas mobiliuoju telefonu, per integruotą Bluetooth® sąsają
- Suderinama su Geberit Control programėle
- Laidinė jungtis su Geberit tinklo sietuvu per GEBUS keitiklį
- Belaidis ryšys su Geberit tinklo sietuvu per Bluetooth®
- Suderinama su Geberit Connect
- Suderinamas su Geberit techninės priežiūros pulteliu
- Galima išjungti plovimo vandens nuleidimą
- Tyliai veikiantis kėlimo mechanizmas
- Elektrinis automatiškai susikalibroojantis kėlimo įrenginys
- Paprasta atlikti techninę priežiūrą ir valyti

Gaminio Nr.	Spalva / paviršius	Produkto medžiaga	B [cm]	H [cm]	T [cm]	Vartojamoji galia (W)	EUR/Vnt.
115.907.16.6	Plokštė: juoda, matiniai lakuoti, padengti lengvai valomu sluoksniu Dekoratyvinis žiedas: juodas	Nerūdijantysis plienas	24,6	16,4	1,5	≤ 4	865,07
115.907.DW.6	Plokštė: juoda Dekoratyvinis žiedas: juodas, matinis	Nerūdijantysis plienas	24,6	16,4	1,5	≤ 4	865,07
115.907.JQ.6	Plokštė: chromuota matinė, padengta lengvai valomu sluoksniu Dekoratyvinis žiedas: chromuotas, blizgus	Plastikas	24,6	16,4	1,5	≤ 4	717,71
115.907.KH.6	Plokštė: chromuota, blizgi Dekoratyviniai žiedai: matiniai, chromuoti	Plastikas	24,6	16,4	1,5	≤ 4	691,29
115.907.KJ.6	Plokštė: balta Dekoratyviniai žiedai: chromuotas, blizgus	Plastikas	24,6	16,4	1,5	≤ 4	691,29
115.907.KK.6	Plokštė: balta Dekoratyviniai žiedai: paaukuoti	Plastikas	24,6	16,4	1,5	≤ 4	691,29
115.907.KM.6	Plokštė: juoda Dekoratyviniai žiedai: chromuotas, blizgus	Plastikas	24,6	16,4	1,5	≤ 4	691,29
115.907.SN.6	Plokštė: šveista, padengta lengvai valomu sluoksniu Dekoratyviniai žiedai: poliruoti	Nerūdijantysis plienas	24,6	16,4	1,5	≤ 4	760,40

### Užsakyti papildomai

- Geberit Power & Connect dėžutė → P. 155
- Geberit maitinimo transformatorius, skirtas Power & Connect dėžutei → P. 157

### Galima derinti su

- Geberit nebaigtų konstrukcijų rinkinys WC nuleidimo valdymo sistemai su elektroniniu vandens nuleidimo įtaisais, 12 V → P. 156
- Geberit Power & Connect dėžutės ir maitinimo transformatoriaus rinkinys potinkiniam pakabinamo WC puodo rėmui → P. 158
- Maitinimo transformatoriaus 230 V / 12 V / 50 Hz, su 1,8 m maitinimo kabeliu ir kombinuota elektros prijungimo dėžute, rinkinys → P. 130



## Geberit WC nuleidimo valdymo sistema su elektroniniu plovimo vandens nuleidimu, maitinama iš tinklo, skirta Sigma 12 cm potinkiniam bakeliui, dviejų kiekių nuleidimo funkcija, su Sigma80 vandens nuleidimo mygtuku, bekontaktė

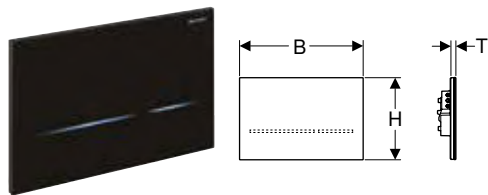

click & scan

### Naudojimo tikslai

- Privatiems ir pusiau viešiesiems pastatams
- Dviem kiekiam nuleisti
- Masyviajai ir gipso kartono konstrukcijoms
- 12 cm Sigma potinkinių bakelių vandeniui nuleisti bekontaktė plovimo vandens nuleidimu
- Netinka naudoti su Geberit sanitarinių kubelių priedais
- Tinka žmonėms su negalia pritaikytoms patalpoms

### Techniniai duomenys

Apsaugos laipsnis	IP45
Nominal voltage	85–240 V AC
Darbinė įtampa	12 V DC
Tinklo dažnis	50–60 Hz
Vartojamoji galia, jeigu įjungtas budėjimo režimas	0,15 W
Vandens nuleidimo intervalais nustatymo sritis	1–168 h
Plovimo trukmės nustatymo diapazonas	1–200 s
Plovimo laiko intervalo gamyklinė nuostata	5 s
Poveikio trukmės nustatymo diapazonas	1–60 s
Buvimo laiko gamyklinė nuostata	7 s

### Tiekiamas komplektas

- Sigma80 vandens nuleidimo mygtukas
- Montavimo rėmelis
- Atraminis blokas su valdymo varikliu ir kėlimo įtaisu, sumontuota iš anksto

### Savybės

- Bekontaktis rankinis vandens nuleidimas
- Galima aktyvinti automatinę vandens nuleidimo funkciją
- Nuleisti vandenį galima išoriniu mygtuku
- Vandens nuleidimo mygtukas be mechaninių mygtukų
- Mygtukai aptinkami pagal šviečiančiąją juostą
- Mygtukų apšvietimo funkcija įsijungia artinantis
- Galima nustatyti penkių spalvų mygtuko apšvietimą
- Galima prijungti krypties lempuotę
- Elektros tiekimas per maitinimo bloką
- Tinklo įtampos transformavimas į žemos įtampos 12 V nuolatinę įtampą
- Maitinama žema įtampa, saugu naudotis
- Su nuo įtampos sukeitimo apsaugota kištukine jungtimi
- Naudotojo aptikimas infraraudonaisiais spinduliais su fono slopinimo funkcija
- Prisiderinantysis infraraudonųjų spindulių jutiklis
- Saugus atstumo nustatymas infraraudonaisiais spinduliais
- Nustatomas vartotojo fiksavimo atstumas
- Galima nustatyti vandens nuleidimo intervalus
- Galima nustatyti, kad vanduo būtų nuleidžiamas iš anksto
- Galima nustatyti trumpiausią buvimo trukmę
- Nustatymai ir valdymas mobiliuoju telefonu, per integruotą Bluetooth® sąsają
- Suderinama su Geberit Control programėle
- Laidinė jungtis su Geberit tinklo sietuvu per GEBUS keitiklį
- Belaidis ryšys su Geberit tinklo sietuvu per Bluetooth®
- Suderinama su Geberit Connect
- Suderinamas su Geberit techninės priežiūros pulteliu
- Galima išjungti plovimo vandens nuleidimą
- Tyliai veikiantis kėlimo mechanizmas
- Elektrinis automatiškai susikalibruojantis kėlimo įrenginys
- Blokuojamas
- Paprasta atlikti techninę priežiūrą ir valyti

Gaminio Nr.	Spalva / paviršius	Produkto medžiaga	B [cm]	H [cm]	T [cm]	Vartojamoji galia (W)	EUR/Vnt.
116.090.SG.6	juoda / stiklas	Stiklas	24,7	16,4	1	≤ 4	1259,37
116.090.SM.6	stiklas veidrodinis	Stiklas	24,7	16,4	1	≤ 4	1259,37

### Užsakyti papildomai

- Geberit Power & Connect dėžutė → P. 155
- Geberit maitinimo transformatorius, skirtas Power & Connect dėžutei → P. 157

### Galima derinti su

- Geberit Power & Connect dėžutės ir maitinimo transformatoriaus rinkinys potinkiniam pakabinamo WC puodo rėmui → P. 158
- Geberit nebaigtų konstrukcijų rinkinys WC nuleidimo valdymo sistemai su elektroniniu vandens nuleidimo įtaisu, 12 V → P. 156
- Maitinimo transformatoriaus 230 V / 12 V / 50 Hz, su 1,8 m maitinimo kabeliu ir kombinuota elektros prijungimo dėžute, rinkinys → P. 130

## Geberit WC nuleidimo valdymo sistema su elektroniniu plovimo vandens nuleidimu, maitinama iš tinklo, skirta Sigma 12 cm potinkiniam bakeliui, dviejų kiekių nuleidimo funkcija, su 10 tipo infraraudonųjų spindulių mygtuku

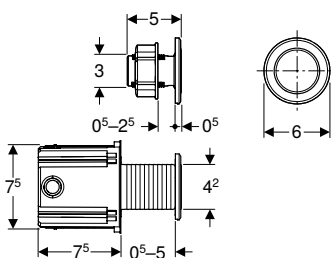

click & scan

### Naudojimo tikslai

- Rankiniam Sigma potinkinio bakelio, 12 cm, nuotoliniam vandens nuleidimui per infraraudonųjų spindulių mygtuką
- Dviem kiekiais nuleisti
- Skirtas įmontuoti tvirtoje ir sausoje konstrukcijoje su nuleidimo įtaiso dėžute
- Skirtas įmontuoti į vonios kambarį baldus su užveržiama veržle
- Tinka žmonėms su negalia pritaikytoms patalpoms
- Sigma potinkiniams bakeliams 12 cm

### Techniniai duomenys

Apsaugos laipsnis	IP45
Nominal voltage	85–240 V AC
Darbinė įtampa	12 V DC
Tinklo dažnis	50–60 Hz
Vartojamoji galia, jeigu įjungtas budėjimo režimas	0,15 W
Vandens nuleidimo intervalais nustatymo sritis	1–168 h
Vandens nuleidimo intervalais gamyklinė nuostata	24 h
Plovimo trukmės nustatymo diapazonas	1–200 s
Plovimo laiko intervalo gamyklinė nuostata	5 s

### Savybės

- Bekontaktis rankinis vandens nuleidimas
- Bekontaktė vieno arba dviejų kiekių nuleidimo funkcija priartinant ranką
- Vieno arba dviejų kiekių nuleidimo funkcija paleidžiama per vandens nuleidimo plokštę
- Galima derinti su Sigma70 vandens nuleidimo mygtukais arba Geberit dangteliais
- Elektros tiekimas per maitinimo bloką
- Tinklo įtampos transformavimas į žemos įtampos 12 V nuolatinę įtampą
- Maitinama žema įtampa, saugu naudotis
- Su nuo įtampos sukeitimo apsaugota kištukine jungtimi
- Iš anksto nustatytas vandens nuleidimas intervalais
- Galima nustatyti vandens nuleidimo intervalus
- Nustatymai ir valdymas mobiliuoju telefonu, per integruotą Bluetooth® sąsają
- Suderinama su Geberit Control programėle
- Laidinė jungtis su Geberit tinklo sietuvu per GEBUS keitiklį
- Belaidis ryšys su Geberit tinklo sietuvu per Bluetooth®
- Suderinama su Geberit Connect
- Tyliai veikiantis kėlimo mechanizmas
- Elektrinis automatiškai susikalibrojuojantis kėlimo įrenginys

### Tiekiamas komplektas

- Infraraudonųjų spindulių mygtukas su prijungimo laidu ilgis 2 m
- Įmontuojama nuleidimo dėžutė
- Veržiamoji veržlė
- Apsauginis šarvas 1,7 m ilgio
- Atraminis blokas su valdymo varikliu ir kėlimo įtaisu, sumontuota iš anksto
- Elektrinis valdymo blokas

Gaminio Nr.	Spalva / paviršius	Produkto medžiaga	B [cm]	H [cm]	T [cm]	Vartojamoji galia (W)	EUR/Vnt.
115.936.14.6	juoda matinė	Žalvaris	6	6	0,5	≤ 4	733,01
115.936.SN.6	Apdailos žiedas: šveistas	Nerūdijantysis plienas	6	6	0,5	≤ 4	691,73

### Užsakyti papildomai

- Vandens nuleidimo plokštė arba dangtelis
- Geberit Power & Connect dėžutė → P. 155
- Geberit maitinimo transformatorius, skirtas Power & Connect dėžutei → P. 157

### Galima derinti su

- Geberit nebaigtų konstrukcijų rinkinys WC nuleidimo valdymo sistemai su elektroniniu vandens nuleidimo įtaisu, 12 V → P. 156
- Geberit Power & Connect dėžutės ir maitinimo transformatoriaus rinkinys potinkiniam pakabinamo WC puodo rėmui → P. 158
- Maitinimo transformatoriaus 230 V / 12 V / 50 Hz, su 1,8 m maitinimo kabeliu ir kombinuota elektros prijungimo dėžute, rinkinys → P. 130

### Geberit HS05 higieninis vandens nuleidimas Sigma potinkiniam bakeliui 12 cm, maitinamas iš tinklo



click & scan

#### Naudojimo tikslai

- Siekiant, kad geriamasis vanduo neužsistovėtų vamzdynuose
- Taršai išvengti
- Skirta įmontuoti į Sigma potinkinius bakelius, 12 cm
- Vieno ar dviejų kiekių nuleidimo funkcijos perjungimui per vandens nuleidimo mygtuką
- Masyviajai ir gipso kartono konstrukcijoms

#### Techniniai duomenys

Apsaugos laipsnis	IP45
Nominal voltage	85–240 V AC
Darbinė įtampa	12 V DC
Tinklo dažnis	50–60 Hz
Vartojamoji galia, jeigu įjungtas budėjimo režimas	0,15 W
Vandens nuleidimo intervalais nustatymo sritis	1–168 h
Vandens nuleidimo intervalais gamyklinė nuostata	72 h
Plovimo trukmės nustatymo diapazonas	1–200 s
Plovimo laiko intervalo gamyklinė nuostata	5 s

#### Savybės

- Vieno arba dviejų kiekių nuleidimo funkcija paleidžiama per vandens nuleidimo plokštę
- Galima derinti su Sigma70 vandens nuleidimo mygtukais arba Geberit dangteliais
- Elektros tiekimas per maitinimo bloką
- Tinklo įtampos transformavimas į žemos įtampos 12 V nuolatinę įtampą
- Maitinama žema įtampa, saugu naudotis
- Su nuo įtampos sukeitimo apsaugota kištukine jungtimi
- Iš anksto nustatytas vandens nuleidimas intervalais
- Galima nustatyti vandens nuleidimo intervalus
- Nustatymai ir valdymas mobiliuoju telefonu, per integruotą Bluetooth® sąsają
- Suderinama su Geberit Control programėle
- Laidinė jungtis su Geberit tinklo sietuvu per GEBUS keitiklį
- Belaidis ryšys su Geberit tinklo sietuvu per Bluetooth®
- Suderinama su Geberit Connect
- Tyliai veikiantis kėlimo mechanizmas
- Elektrinis automatiškai susikalibruojantis kėlimo įrenginys

#### Tiekiamas komplektas

- Atraminis blokas su valdymo varikliu ir kėlimo įtaisu, sumontuota iš anksto
- Elektrinis valdymo blokas

Gaminio Nr.

116.109.00.6

EUR/Vnt.

290,42

#### Užsakyti papildomai

- Vandens nuleidimo mygtukas
- Geberit Power & Connect dėžutė → P. 155
- Geberit maitinimo transformatorius, skirtas Power & Connect dėžutei → P. 157

#### Galima derinti su

- Geberit nebaigtų konstrukcijų rinkinys WC nuleidimo valdymo sistemai su elektroniniu vandens nuleidimo įtaisu, 12 V → P. 156
- Geberit Power & Connect dėžutės ir maitinimo transformatoriaus rinkinys potinkiniam pakabinamo WC puodo rėmui → P. 158
- Maitinimo transformatoriaus 230 V / 12 V / 50 Hz, su 1,8 m maitinimo kabeliu ir kombinuota elektros prijungimo dėžute, rinkinys → P. 130

## Maitinimui iš tinklo, Geberit Sigma potinkiniams bakeliams, 8 cm

**Geberit WC nuleidimo valdymo sistema su elektroniniu plovimo vandens nuleidimu, maitinama iš tinklo, skirta Sigma 8 cm potinkiniam bakeliui, dviejų kiekių nuleidimo funkcija, su Sigma80 vandens nuleidimo mygtuku, bekontakte**

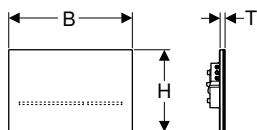

click & scan

### Naudojimo tikslai

- Privatiems ir pusiau viešiesiems pastatams
- Dviem kiekiais nuleisti
- Masyviajai ir gipso kartono konstrukcijoms
- Skirta Sigma potinkiniams bakeliams, 8 cm, serija 2016
- Netinka naudoti su Geberit sanitarinių kubelių priedais
- Tinka žmonėms su negalia pritaikytoms patalpoms

### Techniniai duomenys

Apsaugos laipsnis	IP45
Nominal voltage	85–240 V AC
Darbinė įtampa	12 V DC
Tinklo dažnis	50–60 Hz
Vartojamoji galia, jeigu įjungtas budėjimo režimas	0,15 W
Vandens nuleidimo intervalais nustatymo sritis	1–168 h
Plovimo trukmės nustatymo diapazonas	1–200 s
Plovimo laiko intervalo gamyklinė nuostata	5 s
Poveikio trukmės nustatymo diapazonas	1–60 s
Buvimo laiko gamyklinė nuostata	7 s

### Tiekiamas komplektas

- Sigma80 vandens nuleidimo mygtukas
- Montavimo rėmelis
- Atraminis blokas su valdymo varikliu ir kėlimo įtaisais, sumontuota iš anksto

### Savybės

- Bekontaktis rankinis vandens nuleidimas
- Galima aktyvinti automatinę vandens nuleidimo funkciją
- Nuleisti vandenį galima išoriniu mygtuku
- Vandens nuleidimo mygtukas be mechaninių mygtukų
- Mygtukai aptinkami pagal šviečiančiąją juostą
- Mygtukų apšvietimo funkcija įsijungia artinantis
- Galima nustatyti penkių spalvų mygtuko apšvietimą
- Galima prijungti krypties lemputę
- Elektros tiekimas per maitinimo bloką
- Tinklo įtampos transformavimas į žemos įtampos 12 V nuolatinę įtampą
- Maitinama žema įtampa, saugu naudotis
- Su nuo įtampos sukeitimo apsaugota kištukine jungtimi
- Naudotojo aptikimas infraraudonaisiais spinduliais su fono slopinimo funkcija
- Prisiderinantysis infraraudonųjų spindulių jutiklis
- Saugus atstumo nustatymas infraraudonaisiais spinduliais
- Nustatomas vartotojo fiksavimo atstumas
- Galima nustatyti vandens nuleidimo intervalus
- Galima nustatyti, kad vanduo būtų nuleidžiamas iš anksto
- Galima nustatyti trumpiausią buvimo trukmę
- Nustatymai ir valdymas mobiliuoju telefonu, per integruotą Bluetooth® sąsają
- Suderinama su Geberit Control programėle
- Laidinė jungtis su Geberit tinklo sietuvu per GEBUS keitiklį
- Belaidis ryšys su Geberit tinklo sietuvu per Bluetooth®
- Suderinama su Geberit Connect
- Suderinamas su Geberit techninės priežiūros pulteliu
- Galima išjungti plovimo vandens nuleidimą
- Tyliai veikiantis kėlimo mechanizmas
- Elektrinis automatiškai susikalibruojantis kėlimo įrenginys
- Blokuojamas
- Paprasta atlikti techninę priežiūrą ir valyti

Gaminio Nr.	Spalva / paviršius	Produkto medžiaga	B	H	T	Vartojamoji galia (W)	EUR/Vnt.
			[cm]	[cm]	[cm]		
116.092.SG.6	juoda / stiklas veidrodinis	Stiklas	24,7	16,4	1	≤ 4	1259,37
116.092.SM.6	stiklas veidrodinis	Stiklas	24,7	16,4	1	≤ 4	1259,37

### Užsakyti papildomai

- Geberit nebaigtų konstrukcijų rinkinys WC nuleidimo valdymo sistemai su elektroniniu vandens nuleidimo įtaisais, 12 V → P. 156

### Galima derinti su

- Maitinimo transformatoriaus 230 V / 12 V / 50 Hz, su 1,8 m maitinimo kabeliu ir kombinuota elektros prijungimo dėžute, rinkinys → P. 130

## Maitinimui iš tinklo, Geberit Omega potinkiniams bakeliams 12 cm

**Geberit WC nuleidimo valdymo sistema su elektroniniu plovimo vandens nuleidimu, maitinama iš tinklo, skirta Omega 12 cm potinkiniam bakeliui, dviejų kiekių nuleidimo funkcija, su 10 tipo infraraudonųjų spindulių mygtuku**



click & scan

### Naudojimo tikslai

- Rankiniam Omega potinkinio bakelio, 12 cm, nuotoliniam vandens nuleidimui per infraraudonųjų spindulių mygtuką
- Dviem kiekiams nuleisti
- Skirtas įmontuoti tvirtoje ir sausoje konstrukcijoje su nuleidimo įtaiso dėžute
- Skirtas įmontuoti į vonios kambarį baldus su užveržiama veržle
- Tinka žmonėms su negalia pritaikytoms patalpoms
- Skirta Omega potinkiniams bakeliams 12 cm

### Techniniai duomenys

Apsaugos laipsnis	IP45
Nominal voltage	85–240 V AC
Darbinė įtampa	12 V DC
Tinklo dažnis	50–60 Hz
Vartojamoji galia, jeigu įjungtas budėjimo režimas	0,15 W
Vandens nuleidimo intervalais nustatymo sritis	1–168 h
Vandens nuleidimo intervalais gamyklinė nuostata	24 h
Plovimo trukmės nustatymo diapazonas	1–200 s
Plovimo laiko intervalo gamyklinė nuostata	5 s

### Savybės

- Bekontaktis rankinis vandens nuleidimas
- Bekontaktė vieno arba dviejų kiekių nuleidimo funkcija priartinant ranką
- Dviejų kiekių nuleidimo funkciją per vandens nuleidimo plokštę galima paleisti iš viršaus arba priekio
- Galima derinti su Omega20–Omega60 vandens nuleidimo mygtukais arba Geberit dangteliais
- Elektros tiekimas per maitinimo bloką
- Tinklo įtampos transformavimas į žemos įtampos 12 V nuolatinę įtampą
- Maitinama žema įtampa, saugu naudotis
- Su nuo įtampos sukeitimo apsaugota kištukine jungtimi
- Iš anksto nustatytas vandens nuleidimas intervalais
- Galima nustatyti vandens nuleidimo intervalus
- Nustatymai ir valdymas mobiliuoju telefonu, per integruotą Bluetooth® sąsają
- Suderinama su Geberit Control programėle
- Laidinė jungtis su Geberit tinklo sietuvu per GEBUS keitiklį
- Belaidis ryšys su Geberit tinklo sietuvu per Bluetooth®
- Suderinama su Geberit Connect
- Tyliai veikiantis kėlimo mechanizmas
- Elektrinis automatiškai susikalibruojantis kėlimo įrenginys

### Tiekiamas komplektas

- Infraraudonųjų spindulių mygtukas su prijungimo laidu Ilgis 2 m
- Įmontuojama nuleidimo dėžutė
- Veržiamoji veržlė
- Apsauginis šarvas 1,7 m ilgio
- Atraminis blokas su valdymo varikliu ir kėlimo įtaisu, sumontuota iš anksto
- Elektrinis valdymo blokas

Gaminio Nr.	Spalva / paviršius	Produkto medžiaga	B	H	T	Vartojamoji galia (W)	EUR/Vnt.
			[cm]	[cm]	[cm]		
115.956.14.6	juoda matinė	Žalvaris	6	6	0,5	≤ 4	812,03
115.956.SN.6	Apdailos žiedas: šveistas	Nerūdijantis plienas	6	6	0,5	≤ 4	812,03

### Užsakyti papildomai

- Vandens nuleidimo plokštė arba dangtelis
- Geberit Power & Connect dėžutė → P. 155
- Geberit maitinimo transformatorius, skirtas Power & Connect dėžutei → P. 157

### Galima derinti su

- Geberit nebaigtų konstrukcijų rinkinys WC nuleidimo valdymo sistemai su elektroniniu vandens nuleidimo įtaisu, 12 V → P. 156
- Geberit Power & Connect dėžutės ir maitinimo transformatoriaus rinkinys potinkiniam pakabinamo WC puodo rėmui → P. 158
- Maitinimo transformatoriaus 230 V / 12 V / 50 Hz, su 1,8 m maitinimo kabeliu ir kombinuota elektros prijungimo dėžute, rinkinys → P. 130

## Maitinimui iš baterijos, Geberit Sigma potinkiniams bakeliams 12 cm

Geberit WC nuleidimo valdymo sistema su elektroniniu plovimo vandens nuleidimu, maitinama nuo baterijos, skirta Sigma 12 cm potinkiniam bakeliui, dviejų kiekių nuleidimo funkcija, su „Sigma10“ vandens nuleidimo mygtuku, automatinis / bekontaktis / rankinis valdymas

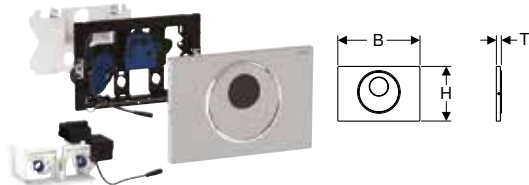

click & scan

### Naudojimo tikslai

- Viešiesiems ir pusiau viešiesiems pastatams
- Dviem kiekiais nuleisti
- Masyviajai ir gipso kartono konstrukcijoms
- 12 cm Sigma potinkinių bakelių vandeniui nuleisti bekontakti plovimo vandens nuleidimu
- Netinka naudoti su Geberit sanitarinių kubelių priedais
- Tinka žmonėms su negalia pritaikytoms patalpoms

### Techniniai duomenys

Baterijos tipas	LR20
Apsaugos laipsnis	IP45
Darbinė įtampa	3 V DC
Vartojamoji galia, jeigu įjungtas budėjimo režimas	0,15 W
Vandens nuleidimo intervalais nustatymo sritis	1–168 h
Vandens nuleidimo intervalais gamyklinė nuostata	24 h
Plovimo trukmės nustatymo diapazonas	1–200 s
Plovimo laiko intervalo gamyklinė nuostata	1 s
Poveikio trukmės nustatymo diapazonas	1–60 s
Buvimo laiko gamyklinė nuostata	7 s

### Tiekiamas komplektas

- Sigma10 vandens nuleidimo mygtukas
- Montavimo rėmelis su infraraudonųjų spindulių valdymo sistema ir dėtuve baterijoms
- Apsauginė plokštė
- Atraminis blokas su valdymo varikliu ir kėlimo įtaisais, sumontuota iš anksto
- 2 šarminės mangano dioksido baterijos LR20, po 1,5 V
- Mygtuko svirtelė
- Tvirtinimai

### Savybės

- Bekontaktis rankinis vandens nuleidimas
- Automatinis vandens nuleidimas
- Bekontaktė vieno arba dviejų kiekių nuleidimo funkcija priartinant ranką
- Rankinė vandens nuleidimo funkcija vandens nuleidimo mygtuko paspaudimu
- Nuleisti vandenį galima išoriniu mygtuku
- Vandens nuleidimo mygtukas su antivandaliniu tvirtinimu
- Maitinimas iš baterijos
- Baterijos dėtuve baterijoms skyrelyje bakelyje
- Su nuo įtampos sukeitimo apsaugota kištukine jungtimi
- Naudotojo aptikimas infraraudonaisiais spinduliais su fono slopinimo funkcija
- Prisiderinantysis infraraudonųjų spindulių jutiklis
- Saugus atstumo nustatymas infraraudonaisiais spinduliais
- Iš anksto nustatytas vandens nuleidimas intervalais
- Galima nustatyti vandens nuleidimo intervalus
- Galima nustatyti, kad vanduo būtų nuleidžiamas iš anksto
- Galima nustatyti trumpiausią buvimo trukmę
- Nustatymai ir valdymas mobiliuoju telefonu, per integruotą Bluetooth® sąsają
- Suderinama su Geberit Control programėle
- Belaidis ryšys su Geberit tinklo sietuvu per Bluetooth®
- Suderinama su Geberit Connect
- Suderinamas su Geberit techninės priežiūros pulteliu
- Galima išjungti plovimo vandens nuleidimą
- Tyliai veikiantis kėlimo mechanizmas
- Elektrinis automatiškai susikalibruojantis kėlimo įrenginys
- Apsaugotas nuo vandalizmo
- Paprasta atlikti techninę priežiūrą ir valyti

Gaminio Nr.	Spalva / paviršius	Produkto medžiaga	B [cm]	H [cm]	T [cm]	Vartojamoji galia (W)	EUR/Vnt.
115.891.16.6	Plokštė ir mygtukas: juodi, matiniai, lakuoti, padengti lengvai valomu sluoksniu Dekoratyvinis žiedas: juodas	Nerūdijantysis plienas	24,6	16,4	1,5	≤ 4	1008,61
115.891.DW.6	Plokštė ir mygtukas: juodi Dekoratyviniai žiedai: juodi, matiniai	Nerūdijantysis plienas	24,6	16,4	1,5	≤ 4	1008,61
115.891.SN.6	Plokštė: šveista, padengta lengvai valomu sluoksniu Dekoratyviniai žiedai: poliruoti	Nerūdijantysis plienas	24,6	16,4	1,5	≤ 4	884,97

## Geberit WC nuleidimo valdymo sistema su elektroniniu plovimo vandens nuleidimu, maitinama nuo baterijos, skirta Sigma 12 cm potinkiniam bakeliui, dviejų kiekių nuleidimo funkcija, su Sigma10 vandens nuleidimo mygtuku, automatinis / bekontaktis valdymas, antivandalinis tvirtinimas

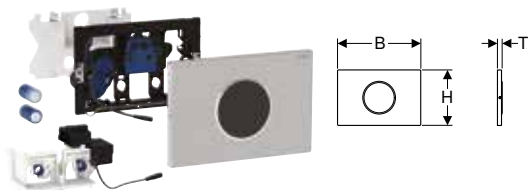

### Naudojimo tikslai

- Viešiesiems ir pusiau viešiesiems pastatams
- Dviem kiekiais nuleisti
- Masyviajai ir gipso kartono konstrukcijoms
- 12 cm Sigma potinkinių bakelių vandeniui nuleisti bekontaktį plovimo vandens nuleidimu
- Netinka naudoti su Geberit sanitarinių kubelių priedais
- Tinka žmonėms su negalia pritaikytoms patalpoms

### Techniniai duomenys

Baterijos tipas	LR20
Apsaugos laipsnis	IP45
Darbinė įtampa	3 V DC
Vartojamoji galia, jeigu įjungtas budėjimo režimas	0,15 W
Vandens nuleidimo intervalais nustatymo sritis	1–168 h
Vandens nuleidimo intervalais gamyklinė nuostata	24 h
Plovimo trukmės nustatymo diapazonas	1–200 s
Plovimo laiko intervalo gamyklinė nuostata	5 s
Poveikio trukmės nustatymo diapazonas	1–60 s
Buvimo laiko gamyklinė nuostata	7 s

### Savybės

- Bekontaktis rankinis vandens nuleidimas
- Automatinis vandens nuleidimas
- Bekontaktė vieno arba dviejų kiekių nuleidimo funkcija priartinant ranką
- Nuleisti vandenį galima išoriniu mygtuku
- Vandens nuleidimo mygtukas su antivandaliniu tvirtinimu
- Maitinimas iš baterijos
- Baterijos dėtuve baterijoms skyrelyje bakelyje
- Su nuo įtampos sukeitimo apsaugota kištukine jungtimi
- Naudotojo aptikimas infraraudonaisiais spinduliais su fono slopinimo funkcija
- Prisiderinantysis infraraudonųjų spindulių jutiklis
- Saugus atstumo nustatymas infraraudonaisiais spinduliais
- Iš anksto nustatytas vandens nuleidimas intervalais
- Galima nustatyti vandens nuleidimo intervalus
- Galima nustatyti, kad vanduo būtų nuleidžiamas iš anksto
- Galima nustatyti trumpiausią buvimo trukmę
- Nustatymai ir valdymas mobiliuoju telefonu, per integruotą Bluetooth® sąsają
- Suderinama su Geberit Control programėle
- Belaidis ryšys su Geberit tinklo sietuvu per Bluetooth®
- Suderinama su Geberit Connect
- Suderinamas su Geberit techninės priežiūros pulteliu
- Galima išjungti plovimo vandens nuleidimą
- Tyliai veikiantis kėlimo mechanizmas
- Elektrinis automatiškai susikalibruojantis kėlimo įrenginys
- Apsaugotas nuo vandalizmo
- Paprasta atlikti techninę priežiūrą ir valyti

### Tiekiamas komplektas

- Sigma10 vandens nuleidimo mygtukas
- Montavimo rėmelis su infraraudonųjų spindulių valdymo sistema ir dėtuve baterijoms
- Apsauginė plokštė
- Atraminis blokas su valdymo varikliu ir kėlimo įtaisu, sumontuota iš anksto
- 2 šarminės mangano dioksido baterijos LR20, po 1,5 V
- Tvirtinimai

Gaminio Nr.	Spalva / paviršius	Produkto medžiaga	B	H	T	Vartojamoji galia (W)	EUR/Vnt.
			[cm]	[cm]	[cm]		
115.909.16.6	Plokštė: juoda, matiniai lakuoti, padengti lengvai valomu sluoksniu Dekoratyvinis žiedas: juodas	Nerūdijantis plienas	24,6	16,4	1,5	≤ 4	936,86
115.909.DW.6	Plokštė: juoda Dekoratyvinis žiedas: juodas, matinis	Nerūdijantis plienas	24,6	16,4	1,5	≤ 4	936,86
115.909.SN.6	Plokštė: šveista, padengta lengvai valomu sluoksniu Dekoratyvinis žiedas: poliruotas	Nerūdijantis plienas	24,6	16,4	1,5	≤ 4	829,53



## Geberit WC nuleidimo valdymo sistema su elektroniniu plovimo vandens nuleidimu, maitinama nuo baterijos, skirta Sigma 12 cm potinkiniam bakeliui, dviejų kiekių nuleidimo funkcija, su „Sigma10“ vandens nuleidimo mygtuku, automatinė / bekontaktė

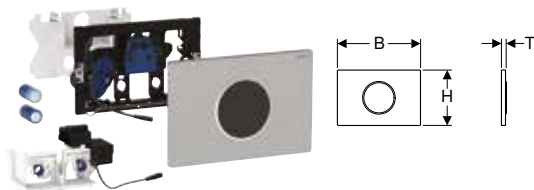

click & scan

### Naudojimo tikslai

- Privatiems ir pusiau viešiesiems pastatams
- Dviem kiekiais nuleisti
- Masyviajai ir gipso kartono konstrukcijoms
- 12 cm Sigma potinkinių bakelių vandeniui nuleisti bekontaktė plovimo vandens nuleidimu
- Netinka naudoti su Geberit sanitarinių kubelių priedais
- Tinka žmonėms su negalia pritaikytoms patalpoms

### Techniniai duomenys

Baterijos tipas	LR20
Apsaugos laipsnis	IP45
Darbinė įtampa	3 V DC
Vartojamoji galia, jeigu įjungtas budėjimo režimas	0,15 W
Vandens nuleidimo intervalais nustatymo sritis	1–168 h
Vandens nuleidimo intervalais gamyklinė nuostata	24 h
Plovimo trukmės nustatymo diapazonas	1–200 s
Plovimo laiko intervalo gamyklinė nuostata	5 s
Poveikio trukmės nustatymo diapazonas	1–60 s
Buvimo laiko gamyklinė nuostata	7 s

### Savybės

- Bekontaktis rankinis vandens nuleidimas
- Automatinis vandens nuleidimas
- Bekontaktė vieno arba dviejų kiekių nuleidimo funkcija priartinant ranką
- Nuleisti vandenį galima išoriniu mygtuku
- Maitinimas iš baterijos
- Baterijos dėtuve baterijoms skyrelyje bakelyje
- Su nuo įtampos sukeitimo apsaugota kištukine jungtimi
- Naudotojo aptikimas infraraudonaisiais spinduliais su fono slopinimo funkcija
- Prisiderinantysis infraraudonųjų spindulių jutiklis
- Saugus atstumo nustatymas infraraudonaisiais spinduliais
- Iš anksto nustatytas vandens nuleidimas intervalais
- Galima nustatyti vandens nuleidimo intervalus
- Galima nustatyti, kad vanduo būtų nuleidžiamas iš anksto
- Galima nustatyti trumpiausią buvimo trukmę
- Nustatymai ir valdymas mobiliuoju telefonu, per integruotą Bluetooth® sąsają
- Suderinama su Geberit Control programėle
- Belaidis ryšys su Geberit tinklo sietuvu per Bluetooth®
- Suderinama su Geberit Connect
- Suderinamas su Geberit techninės priežiūros pulteliu
- Galima išjungti plovimo vandens nuleidimą
- Tyliai veikiantis kėlimo mechanizmas
- Elektrinis automatiškai susikalibruojantis kėlimo įrenginys
- Paprasta atlikti techninę priežiūrą ir valyti

### Tiekiamas komplektas

- Sigma10 vandens nuleidimo mygtukas
- Montavimo rėmelis su infraraudonųjų spindulių valdymo sistema ir dėtuve baterijoms
- Apsauginė plokštė
- Atraminis blokas su valdymo varikliu ir kėlimo įtaisu, sumontuota iš anksto
- 2 šarminės mangano dioksido baterijos LR20, po 1,5 V

Gaminio Nr.	Spalva / paviršius	Produkto medžiaga	B [cm]	H [cm]	T [cm]	Vartojamoji galia (W)	EUR/Vnt.
115.908.16.6	Plokštė: juoda, matiniai lakuoti, padengti lengvai valomu sluoksniu Dekoratyvinis žiedas: juodas	Nerūdijantysis plienas	24,6	16,4	1,5	≤ 4	936,86
115.908.DW.6	Plokštė: juoda Dekoratyvinis žiedas: juodas, matinis	Nerūdijantysis plienas	24,6	16,4	1,5	≤ 4	936,86
115.908.JQ.6	Plokštė: chromuota matinė, padengta lengvai valomu sluoksniu Dekoratyvinis žiedas: chromuotas, blizgus	Plastikas	24,6	16,4	1,5	≤ 4	789,47
115.908.KH.6	Plokštė: chromuota, blizgi Dekoratyvinis žiedas: matinis, chromuotas	Plastikas	24,6	16,4	1,5	≤ 4	760,40
115.908.KJ.6	Plokštė: balta Dekoratyviniai žiedai: chromuotas, blizgus	Plastikas	24,6	16,4	1,5	≤ 4	760,40
115.908.KK.6	Plokštė: balta Dekoratyviniai žiedai: paausuoti	Plastikas	24,6	16,4	1,5	≤ 4	760,40
115.908.KM.6	Plokštė: juoda Dekoratyviniai žiedai: chromuotas, blizgus	Plastikas	24,6	16,4	1,5	≤ 4	760,40
115.908.SN.6	Plokštė: šveista, padengta lengvai valomu sluoksniu Dekoratyviniai žiedai: poliruoti	Nerūdijantysis plienas	24,6	16,4	1,5	≤ 4	829,53



## Vandens nuleidimo mygtukai ir WC nuleidimo valdymo sistemos

WC nuleidimo valdymo sistemos su elektroniniu vandens nuleidimu  
Maitinimui iš tinklo, Geberit Omega potinkiniams bakeliams 12 cm

### Geberit WC nuleidimo valdymo sistema su elektroniniu plovimo vandens nuleidimu, maitinama nuo baterijos, skirta Sigma 12 cm potinkiniam bakeliui, dviejų kiekių nuleidimo funkcija, su 10 tipo infraraudonųjų spindulių mygtuku

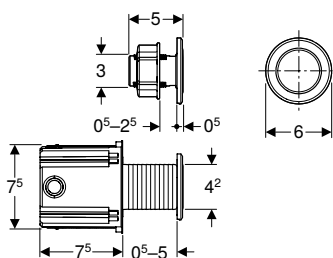

click & scan

#### Naudojimo tikslai

- Rankiniam Sigma potinkinio bakelio, 12 cm, nuotoliniam vandens nuleidimui per infraraudonųjų spindulių mygtuką
- Dviem kiekiam nuleisti
- Skirtas įmontuoti tvirtoje ir sausoje konstrukcijoje su nuleidimo įtaiso dėžute
- Skirtas įmontuoti į vonios kambarį baldus su užveržiama veržle
- Tinka žmonėms su negalia pritaikytoms patalpoms
- Sigma potinkiniams bakeliams 12 cm
- Netinka naudoti su Geberit sanitarinių kubelių priedais

#### Techniniai duomenys

Baterijos tipas	LR20
Apsaugos laipsnis	IP45
Darbinė įtampa	3 V DC
Vartojamoji galia, jeigu įjungtas budėjimo režimas	0,15 W
Vandens nuleidimo intervalais nustatymo sritis	1–168 h
Vandens nuleidimo intervalais gamyklinė nuostata	24 h
Plovimo trukmės nustatymo diapazonas	1–200 s
Plovimo laiko intervalo gamyklinė nuostata	3 s

#### Savybės

- Bekontaktis rankinis vandens nuleidimas
- Bekontaktė vieno arba dviejų kiekių nuleidimo funkcija priartinant ranką
- Vieno arba dviejų kiekių nuleidimo funkcija paleidžiama per vandens nuleidimo plokštę
- Galima derinti su Sigma01-Sigma50 vandens nuleidimo mygtukais arba Geberit dangteliais
- Maitinimas iš baterijos
- Baterijos dėtuve baterijoms skyrelyje bakelyje
- Su nuo įtampos sukeitimo apsaugota kištukine jungtimi
- Iš anksto nustatytas vandens nuleidimas intervalais
- Galima nustatyti vandens nuleidimo intervalus
- Nustatymai ir valdymas mobiliuoju telefonu, per integruotą Bluetooth® sąsają
- Suderinama su Geberit Control programėle
- Belaidis ryšys su Geberit tinklo sietuvu per Bluetooth®
- Suderinama su Geberit Connect
- Tyliai veikiantis kėlimo mechanizmas
- Elektrinis automatiškai susikalibruojantis kėlimo įrenginys

#### Tiekiamas komplektas

- Infraraudonųjų spindulių mygtukas su prijungimo laidu ilgis 2 m
- Įmontuojama nuleidimo dėžutė
- Veržiamoji veržlė
- Apsauginis šarvas 1,7 m ilgio
- Montavimo rėmelis su iš anksto sumontuota dėtuve baterijoms
- Apsauginė plokštė
- Atraminis blokas su valdymo varikliu ir kėlimo įtaisu, sumontuota iš anksto
- Elektrinis valdymo blokas
- 2 šarminės mangano dioksido baterijos LR20, po 1,5 V

Gaminio Nr.	Spalva / paviršius	Produkto medžiaga	B [cm]	H [cm]	T [cm]	Vartojamoji galia (W)	EUR/Vnt.
115.937.14.6	juoda matinė	Žalvaris	6	6	0,5	≤ 4	796,78
115.937.SN.6	Apdailos žiedas: šveistas	Nerūdijantysis plienas	6	6	0,5	≤ 4	751,88

#### Užsakyti papildomai

- Vandens nuleidimo plokštė arba dangtelis

## Geberit HS05 higieninis vandens nuleidimas Sigma potinkiniam bakeliui 12 cm, maitinamas nuo baterijos



click & scan

### Naudojimo tikslai

- Siekiant, kad geriamasis vanduo neužsistovėtų vamzdynuose
- Taršai išvengti
- Skirta įmontuoti į Sigma potinkinius bakelius, 12 cm
- Vieno ar dviejų kiekių nuleidimo funkcijos perjungimui per vandens nuleidimo mygtuką
- Masyviajai ir gipso kartono konstrukcijoms

### Techniniai duomenys

Baterijos tipas	LR20
Apsaugos laipsnis	IP45
Darbinė įtampa	3 V DC
Vartojamoji galia, jeigu įjungtas budėjimo režimas	0,15 W
Radio dažnis	868,4 MHz
Radio ryšio veikimo nuotolis	10 m
Vandens nuleidimo intervalais nustatymo sritis	1–168 h
Vandens nuleidimo intervalais gamyklinė nuostata	72 h
Plovimo trukmės nustatymo diapazonas	1–200 s
Plovimo laiko intervalo gamyklinė nuostata	5 s

### Savybės

- Vieno arba dviejų kiekių nuleidimo funkcija paleidžiama per vandens nuleidimo plokštę
- Galima derinti su Sigma01-Sigma50 vandens nuleidimo mygtukais arba Geberit dangteliais
- Maitinimas iš baterijos
- Baterijos dėtuve baterijoms skyrelyje bakelyje
- Su nuo įtampos sukeitimo apsaugota kištukine jungtimi
- Iš anksto nustatytas vandens nuleidimas intervalais
- Galima nustatyti vandens nuleidimo intervalus
- Nustatymai ir valdymas mobiliuoju telefonu, per integruotą Bluetooth® sąsają
- Suderinama su Geberit Control programėle
- Belaidis ryšys su Geberit tinklo sietuvu per Bluetooth®
- Suderinama su Geberit Connect
- Tyliai veikiantis kėlimo mechanizmas
- Elektrinis automatiškai susikalibruojantis kėlimo įrenginys

### Tiekiamas komplektas

- Montavimo rėmelis su iš anksto sumontuota dėtuve baterijoms
- Apsauginė plokštė
- Atraminis blokas su valdymo varikliu ir kėlimo įtaisais, sumontuota iš anksto
- Elektrinis valdymo blokas
- 2 šarminės mangano dioksido baterijos LR20, po 1,5 V

Gaminio Nr.	Vartojamoji galia (W)	EUR/Vnt.
116.110.00.6	≤ 4	351,56

### Užsakyti papildomai

- Vandens nuleidimo mygtukas

## WC nuleidimo valdymo sistemos, su pneumatiniu vandens nuleidimu

### Asortimento apžvalga – Geberit WC nuleidimo valdymo sistemos su pneumatine nuleidimo funkcija

Geberit Lietuva, Parengta: Gruodis 2023

Konstrukcija	Potinkinis bakelis						Balduose naudo- jamas bakelis	Išorinis bakelis	
	Sigma 12 cm	Sigma 8 cm (UP720 / Unica +)	Omega 12 cm	Delta 12 cm	Delta 8 cm	Kappa 15 cm		AP 123	AP 140
<b>Nuotolinis vandens nuleidimo mygtukas, 01 tipas, vieno kiekio nuleidimo funkcija, potinkinis mygtukas</b>									
116.040.xx.1	✓		✓	✓		✓	✓	✓	✓
<b>Nuotolinis vandens nuleidimo mygtukas, 01 tipas, dviejų kiekų vandens nuleidimo funkcija, potinkinis mygtukas</b>									
116.042.xx.1	✓		✓	✓		✓	✓	✓	✓
<b>Nuotolinis vandens nuleidimo mygtukas, 01 tipas, dviejų kiekų vandens nuleidimo funkcija, į baldą montuojamas mygtukas</b>									
116.050.xx.1	✓		✓	✓		✓	✓	✓	✓
<b>Nuotolinis vandens nuleidimo mygtukas, 10 tipas, dviejų kiekų vandens nuleidimo funkcija, potinkinis mygtukas</b>									
116.055.xx.1	✓		✓	✓		✓	✓	✓	✓
<b>Nuotolinis vandens nuleidimo mygtukas, 10 tipas, dviejų kiekų vandens nuleidimo funkcija, į baldą montuojamas nuleidimo mygtukas</b>									
116.057.xx.1	✓		✓	✓		✓	✓	✓	✓
<b>Nuotolinis vandens nuleidimo mygtukas, kampų formų dizainas, dviejų kiekų vandens nuleidimo funkcija</b>									
116.051.xx.1	✓		✓	✓		✓	✓	✓	✓
116.052.xx.1	✓		✓	✓		✓	✓	✓	✓
<b>Vieno kiekio nuleidimo funkcija, į baldą montuojamas mygtukas, metalinis</b>									
115.947.xx.1	✓		✓	✓		✓	✓	✓	✓
115.114.FW.1	✓		✓	✓		✓	✓	✓	✓
<b>Vieno kiekio nuleidimo funkcija, sieninis kojinis mygtukas</b>									
115.918.00.1	✓		✓	✓		✓	✓	✓	✓
<b>Vieno kiekio nuleidimo funkcija, grindinis mygtukas</b>									
115.939.00.1	✓		✓	✓		✓	✓	✓	✓
<b>Vieno kiekio nuleidimo funkcija, įstaigoms</b>									
115.943.21.1	✓		✓	✓		✓	✓	✓	✓

✓ Suderinama

## Dviejų kiekių nuleidimo funkcijai

### Geberit 01 tipo nuotolinis vandens nuleidimo mygtukas, pneumatinis, dviejų kiekių nuleidimo funkcijai, paslėptas mygtukas

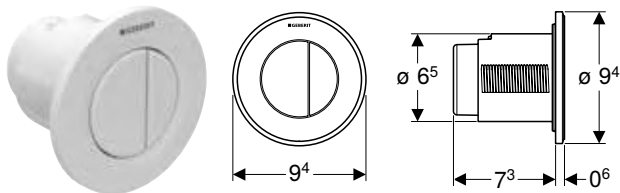

click & scan

#### Naudojimo tikslai

- Geberit išorinių ir potinkinių bakelių pneumatinio nuotolinio nuleidimo sistemai
- Dviem kiekiams nuleisti
- Masyviajai ir gipso kartono konstrukcijoms
- Paslėptam montavimui
- Skirta Delta potinkiniams bakeliams, 12 cm
- Sigma potinkiniams bakeliams 12 cm
- Skirta Omega potinkiniams bakeliams 12 cm
- Skirta Kappa potinkiniams bakeliams 15 cm
- Skirta AP123 išoriniams bakeliams
- Skirta AP140 išoriniams bakeliams

#### Savybės

- Apvalios formos
- Galima derinti su Geberit viengubo nuleidimo mygtukais, dvigubo nuleidimo mygtukais, su Stop-and-Go funkcija arba su Geberit apdailiniais dangteliais

#### Tiekiamas komplektas

- Mygtukai
- Pneumatinė svirtis
- Pneumatinė 2 metrų ilgio žarnelė
- Apsauginis šarvas 1,7 m ilgio
- Montavimo dėžutė su dangteliu
- Tvirtinimai

#### Techniniai duomenys

Paleidimo jėga (N) maks.	25 N
--------------------------	------

Gaminio Nr.	Spalva / paviršius	Produkto medžiaga	EUR/Vnt.
116.042.11.1	balta	Plastikas	148,01
116.042.21.1	chromuotas, blizgus	Plastikas	170,82
116.042.JQ.1	chromuotas matinis / padengtas lengvai valomu sluoksniu	Plastikas	185,45

### Geberit 01 tipo nuotolinis vandens nuleidimo mygtukas, pneumatinis, dviejų kiekių nuleidimo funkcijai, į baldą montuojamas nuleidimo mygtukas

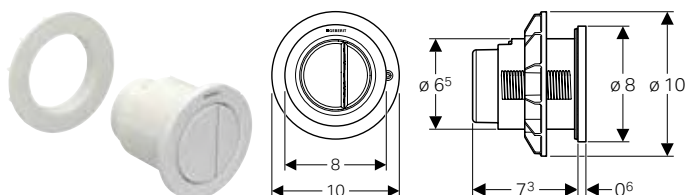

click & scan

#### Naudojimo tikslai

- Geberit išorinių ir potinkinių bakelių pneumatinio nuotolinio nuleidimo sistemai
- Potinkinių Geberit balduose naudojamų bakelių pneumatinei nuotolinei vandens nuleidimo funkcijai
- Dviem kiekiams nuleisti
- Skirta Delta potinkiniams bakeliams, 12 cm
- Sigma potinkiniams bakeliams 12 cm
- Skirta Omega potinkiniams bakeliams 12 cm
- Skirta Kappa potinkiniams bakeliams 15 cm
- Skirta AP123 išoriniams bakeliams
- Skirta AP140 išoriniams bakeliams
- Vonios kambario baldams

#### Savybės

- Apvalios formos
- Galima derinti su Geberit viengubo nuleidimo mygtukais, dvigubo nuleidimo mygtukais, su Stop-and-Go funkcija arba su Geberit apdailiniais dangteliais

#### Tiekiamas komplektas

- Mygtukai
- Pneumatinė svirtis
- Pneumatinė 2 metrų ilgio žarnelė
- Tvirtinimai

#### Techniniai duomenys

Paleidimo jėga (N) maks.	25 N
--------------------------	------

Gaminio Nr.	Spalva / paviršius	Produkto medžiaga	EUR/Vnt.
116.050.11.1	balta	Plastikas	148,01
116.050.21.1	chromuotas, blizgus	Plastikas	182,20
116.050.JQ.1	chromuotas matinis / padengtas lengvai valomu sluoksniu	Plastikas	196,40

## Geberit 10 tipo nuotolinis vandens nuleidimo mygtukas, pneumatinis, dviejų kiekų nuleidimo funkcijai, paslėptas mygtukas

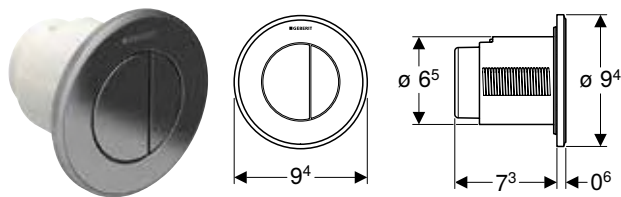

click & scan

### Naudojimo tikslai

- Geberit išorinių ir potinkinių bakelių pneumatinio nuotolinio nuleidimo sistemai
- Dviem kiekams nuleisti
- Masyviajai ir gipso kartono konstrukcijoms
- Paslėptam montavimui
- Skirta Delta potinkiniams bakeliams, 12 cm
- Sigma potinkiniams bakeliams 12 cm
- Skirta Omega potinkiniams bakeliams 12 cm
- Skirta Kappa potinkiniams bakeliams 15 cm
- Skirta AP123 išoriniams bakeliams
- Skirta AP140 išoriniams bakeliams

### Savybės

- Apvalios formos
- Galima derinti su Geberit viengubo nuleidimo mygtukais, dvigubo nuleidimo mygtukais, su Stop-and-Go funkcija arba su Geberit apdailiniais dangteliais

### Tiekiamas komplektas

- Mygtukai
- Pneumatinė svirtis
- Pneumatinė 2 metrų ilgio žarnelė
- Apsauginis šarvas 1,7 m ilgio
- Montavimo dėžutė su dangteliu
- Tvirtinimai

### Techniniai duomenys

Paleidimo jėga (N) maks.	25 N
--------------------------	------

Gaminio Nr.	Spalva / paviršius	Produkto medžiaga	EUR/Vnt.
116.055.16.1	Apdailos žiedas ir mygtukai: juodi, matiniai, padengti lengvai valomu sluoksniu Dekoratyvinis žiedas: juodas	Plastikas	144,89
116.055.DW.1	Apdailos žiedas ir mygtukai: juodi Dekoratyvinis žiedas: juodas, matinis	Plastikas	126,19
116.055.JQ.1	Apdailos žiedas ir mygtukai: matiniai chromuoti, padengti lengvai valomu sluoksniu Dekoratyvinis žiedas: poliruotas	Plastikas	133,14
116.055.KH.1	Apdailos žiedas ir mygtukai: chromuoti, blizgūs Dekoratyvinis žiedas: matinis, chromuotas	Plastikas	195,95
116.055.KJ.1	Apdailos žiedas ir mygtukai: balti Dekoratyvinis žiedas: chromuotas, blizgus	Plastikas	195,77
116.055.KK.1	Apdailos žiedas ir mygtukai: balti Dekoratyvinis žiedas: paaukuotas	Plastikas	257,87
116.055.KM.1	Apdailos žiedas ir mygtukai: juodi Dekoratyvinis žiedas: chromuotas, blizgus	Plastikas	195,95

## Geberit 10 tipo nuotolinis vandens nuleidimo mygtukas, pneumatinis, dviejų kiekų nuleidimo funkcijai, į baldą montuojamas nuleidimo mygtukas

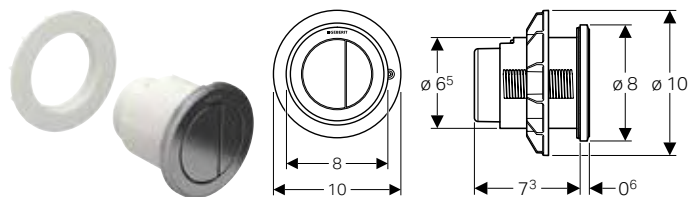

click & scan

### Naudojimo tikslai

- Geberit išorinių ir potinkinių bakelių pneumatinio nuotolinio nuleidimo sistemai
- Potinkinių Geberit balduose naudojamų bakelių pneumatinei nuotolinei vandens nuleidimo funkcijai
- Dviem kiekams nuleisti
- Skirta Delta potinkiniams bakeliams, 12 cm
- Sigma potinkiniams bakeliams 12 cm
- Skirta Omega potinkiniams bakeliams 12 cm
- Skirta Kappa potinkiniams bakeliams 15 cm
- Skirta AP123 išoriniams bakeliams
- Skirta AP140 išoriniams bakeliams
- Vonios kambario baldams

### Savybės

- Apvalios formos
- Galima derinti su Geberit viengubo nuleidimo mygtukais, dvigubo nuleidimo mygtukais, su Stop-and-Go funkcija arba su Geberit apdailiniais dangteliais

### Tiekiamas komplektas

- Mygtukai
- Pneumatinė svirtis
- Pneumatinė 2 metrų ilgio žarnelė
- Tvirtinimai

### Techniniai duomenys

Paleidimo jėga (N) maks.	25 N
--------------------------	------

Gaminio Nr.	Spalva / paviršius	Produkto medžiaga	EUR/Vnt.
116.057.16.1	Apdailos žiedas ir mygtukai: juodi, matiniai, padengti lengvai valomu sluoksniu Dekoratyvinis žiedas: juodas	Plastikas	255,56
116.057.DW.1	Apdailos žiedas ir mygtukai: juodi Dekoratyvinis žiedas: juodas, matinis	Plastikas	234,82
116.057.JQ.1	Apdailos žiedas ir mygtukai: matiniai chromuoti, padengti lengvai valomu sluoksniu Dekoratyviniai žiedai: poliruoti	Plastikas	234,82
116.057.KH.1	Apdailos žiedas ir mygtukai: chromuoti, blizgūs Dekoratyvinis žiedas: matinis, chromuotas	Plastikas	195,95
116.057.KJ.1	Apdailos žiedas ir mygtukai: balti Dekoratyvinis žiedas: chromuotas, blizgus	Plastikas	195,77
116.057.KK.1	Apdailos žiedas ir mygtukai: balti Dekoratyvinis žiedas: paausuotas	Plastikas	257,87
116.057.KM.1	Apdailos žiedas ir mygtukai: juodi Dekoratyvinis žiedas: chromuotas, blizgus	Plastikas	195,95

## Geberit nuotolinis vandens nuleidimo mygtukas, kampuotas, pneumatinis, dviejų kiekių nuleidimo funkcija, paslėptas mygtukas, išsikišęs

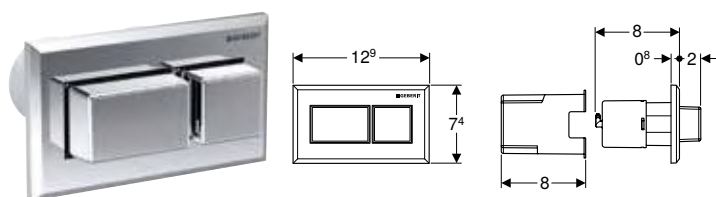

click & scan

### Naudojimo tikslai

- Geberit išorinių ir potinkinių bakelių pneumatinio nuotolinio nuleidimo sistemai
- Dviem kiekiams nuleisti
- Masyviajai ir gipso kartono konstrukcijoms
- Paslėptam montavimui
- Sigma potinkiniams bakeliams 12 cm
- Skirta Omega potinkiniams bakeliams 12 cm
- Skirta Delta potinkiniams bakeliams, 12 cm
- Skirta Kappa potinkiniams bakeliams 15 cm
- Skirta AP123 išoriniams bakeliams
- Skirta AP140 išoriniams bakeliams
- Vonios kambario baldams

### Techniniai duomenys

Paleidimo jėga (N) maks.	22 N
--------------------------	------

### Savybės

- Galima derinti su Geberit viengubo nuleidimo mygtukais, dvigubo nuleidimo mygtukais, su Stop-and-Go funkcija arba su Geberit apdailiniais dangteliais
- Valdymo mygtukai išsikišę
- Kampuotų formų dizainas

### Tiekiamas komplektas

- Mygtukai
- Pneumatinė svirtis
- Pneumatinė 2 metrų ilgio žarnelė
- Apsauginis šarvas 1,7 m ilgio
- Tvirtinimai

Gaminio Nr.	Spalva / paviršius	Produkto medžiaga	EUR/Vnt.
116.052.21.1	Plokštė ir mygtukas: chromuoti, blizgūs	Plastikas	141,67

## Geberit nuotolinis vandens nuleidimo mygtukas, kampuotas, pneumatinis, dviejų kiekių nuleidimo funkcija, paslėptas mygtukas

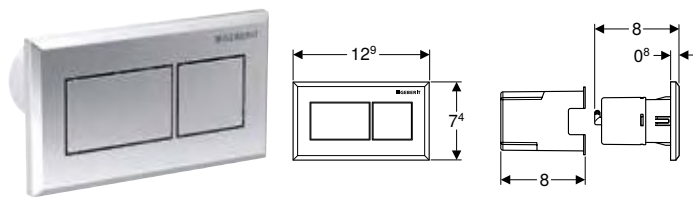

click & scan

### Naudojimo tikslai

- Geberit išorinių ir potinkinių bakelių pneumatinio nuotolinio nuleidimo sistemai
- Dviem kiekiams nuleisti
- Masyviajai ir gipso kartono konstrukcijoms
- Paslėptam montavimui
- Sigma potinkiniams bakeliams 12 cm
- Skirta Omega potinkiniams bakeliams 12 cm
- Skirta Delta potinkiniams bakeliams, 12 cm
- Skirta Kappa potinkiniams bakeliams 15 cm
- Skirta AP123 išoriniams bakeliams
- Skirta AP140 išoriniams bakeliams
- Vonios kambario baldams

### Savybės

- Galima derinti su Geberit viengubo nuleidimo mygtukais, dvigubo nuleidimo mygtukais, su Stop-and-Go funkcija arba su Geberit apdailiniais dangteliais
- Kampuotų formų dizainas

### Tiekiamas komplektas

- Mygtukai
- Pneumatinė svirtis
- Pneumatinė 2 metrų ilgio žarnelė
- Apsauginis šarvas 1,7 m ilgio
- Tvirtinimai

### Techniniai duomenys

Paleidimo jėga (N) maks.	22 N
--------------------------	------

Gaminio Nr.	Spalva / paviršius	Produkto medžiaga	EUR/Vnt.
116.051.GH.1	Plokštė ir mygtukas: chromuoti, šveisti, padengti lengvai valomu sluoksniu	Slėginis cinko liejinys	250,28
116.051.KA.1	Plokštė: chromuota, blizgi Mygtukai: matiniai, chromuoti	Plastikas	125,92
116.051.KT.1	Plokštė: balta Mygtukai: chromuoti, šveisti	Plastikas	125,92
116.051.KV.1	Plokštė: juoda Mygtukai: chromuoti	Plastikas	125,92

## Vieno kiekio nuleidimo funkcijai

### Geberit 01 tipo nuotolinis vandens nuleidimo mygtukas, pneumatinis, vieno kiekio nuleidimo funkcijai, paslėptas mygtukas

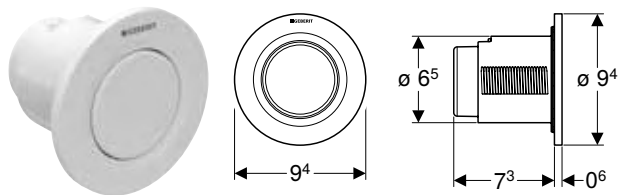

click & scan

### Naudojimo tikslai

- Geberit išorinių ir potinkinių bakelių pneumatinio nuotolinio nuleidimo sistemai
- Vieno kiekio nuleidimo funkcijai
- Masyviajai ir gipso kartono konstrukcijoms
- Paslėptam montavimui
- Skirta Delta potinkiniams bakeliams, 12 cm
- Sigma potinkiniams bakeliams 12 cm
- Skirta Omega potinkiniams bakeliams 12 cm
- Skirta Kappa potinkiniams bakeliams 15 cm
- Skirta AP123 išoriniams bakeliams
- Skirta AP140 išoriniams bakeliams

### Savybės

- Apvalios formos
- Galima derinti su Geberit viengubo nuleidimo mygtukais, dvigubo nuleidimo mygtukais, su Stop-and-Go funkcija arba su Geberit apdailiniais dangteliais

### Tiekiamas komplektas

- Mygtukai
- Pneumatinė svirtis
- Pneumatinė 2 metrų ilgio žarnelė
- Apsauginis šarvas 1,7 m ilgio
- Montavimo dėžutė su dangteliu
- Tvirtinimai

### Techniniai duomenys

Paleidimo jėga (N) maks.	25 N
--------------------------	------

Gaminio Nr.	Spalva / paviršius	Produkto medžiaga	EUR/Vnt.
116.040.11.1	balta	Plastikas	136,65
116.040.21.1	chromuotas, blizgus	Plastikas	159,42
116.040.JQ.1	chromuotas matinis / padengtas lengvai valomu sluoksniu	Plastikas	174,34

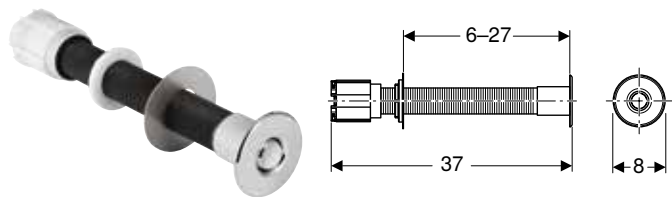

**Geberit WC nuleidimo valdymo sistema su pneumatiniu nuleidimu, vieno kiekio nuleidimo funkcija, su fiksavimo veržle, specialioms įstaigoms**

click &amp; scan

**Naudojimo tikslai**

- Geberit išorinių ir potinkinių bakelių pneumatinio nuotolinio nuleidimo sistemai
- Vieno kiekio nuleidimo funkcijai
- Masyviajai ir gipso kartono konstrukcijoms
- Paslėptam montavimui
- Įstaigoms
- Sigma potinkiniams bakeliams 12 cm
- Skirta Omega potinkiniams bakeliams 12 cm
- Skirta Delta potinkiniams bakeliams, 12 cm
- Skirta Kappa potinkiniams bakeliams 15 cm
- Skirta AP123 išoriniams bakeliams
- Skirta AP140 išoriniams bakeliams
- Vonios kambario baldams

**Techniniai duomenys**

Paleidimo jėga (N) maks.	25 N
--------------------------	------

**Savybės**

- Mygtukas iš žalvario, chromuotas
- Galima derinti su Geberit viengubo nuleidimo mygtukais, dvigubo nuleidimo mygtukais, su Stop-and-Go funkcija arba su Geberit apdailiniais dangteliais
- Apvalios formos

**Tiekiamas komplektas**

- Mygtukai
- Pneumatinė svirtis
- Pneumatinė 2 metrų ilgio žarnelė

Gaminio Nr.	Spalva / paviršius	Produkto medžiaga	EUR/Vnt.
115.943.21.1	chromuotas, blizgus	Žalvaris	140,46

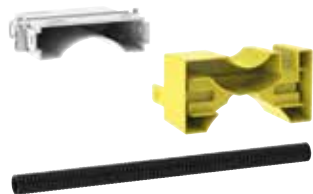
**Priedai WC nuleidimo valdymo sistemoms****Potinkinio montavimo dalių rinkiniai****Geberit Power & Connect dėžutė**

click &amp; scan

**Naudojimo tikslai**

- Geberit DuoFix ir Geberit GIS pakabinamo WC puodo rėmams su 12 cm Sigma potinkiniu bakeliu
- Geberit DuoFix ir Geberit GIS pakabinamo WC puodo rėmams su 12 cm Omega potinkiniu bakeliu
- WC nuleidimo valdymo sistemos maitinimo srovės jungties parengimui
- Geberit DuoFresh modulių maitinimo srovės jungčių įrengimui
- Geberit AquaClean WC puodų maitinimo srovės tinklo jungčių įrengimui
- Geberit 12 V maitinimo transformatoriaus montavimui
- Geberit magistralės keitikliui pritaikyti
- Paslėptai maitinimo srovės tinklo jungčiai už keraminio WC puodo
- Nepritaikytas suderinimui su priešgaisrinės apsaugos rinkiniu, skirtu Geberit DuoFix pakabinamo WC puodo rėmui arba priešgaisriniam uždarymo įtaisui išplovimo alkūnei ir jungiamajai alkūnei

**Tiekiamas komplektas**

- Power & Connect Box
- Apsauginė montavimo dėžutė
- 0,32 m ilgio tuščias vamzdis, skirtas Geberit AquaClean jungčiams

**Savybės**

- Montuojama be įrankių
- Geberit AquaClean prijungimo galimybė
- Apsauginė montavimo dėžutė techninės priežiūros angai saugo nuo drėgmės ir nešvarumų

Gaminio Nr.	EUR/Vnt.
116.061.00.1	30,23

**Užsakyti papildomai**

- Geberit maitinimo transformatorius, skirtas Power & Connect dėžutei → P. 157

**Galima derinti su**

- Geberit DuoFresh modulis su automatiniu įjungimu ir įtaisui įkišti Geberit DuoFresh lazdelę, Sigma potinkiniam bakeliui 12 cm → P. 118
- Geberit DuoFresh modulis su rankiniu įjungimu ir įtaisui įkišti Geberit DuoFresh lazdelę, Sigma potinkiniam bakeliui 12 cm → P. 119



## Geberit nebaigtų konstrukcijų rinkinys WC nuleidimo valdymo sistemai su elektroniniu vandens nuleidimo įtaisu, 12 V



click & scan

### Naudojimo tikslai

- Masyviajai ir gipso kartono konstrukcijoms
- Paslėptam montavimui
- WC nuleidimo valdymo sistemos maitinimo srovės jungties parengimui
- Geberit DuoFresh modulių maitinimo srovės jungčių įrengimui

### Techniniai duomenys

Apsaugos laipsnis	IP45
Nominal voltage	90–260 V AC
Tinklo dažnis	50–60 Hz
Išėjimo įtampa	12 V DC
Išėjimo galia	12 W

### Savybės

- Tinklo įtampos transformavimas į žemos įtampos 12 V nuolatinę įtampą

### Tiekiamas komplektas

- Dangtelis potinkiniam elektros lizdui
- Potinkinis elektros lizdas  $\varnothing$  76 mm skylėi
- Vamzdžio įvedimo elementas
- Maitinimo transformatorius
- Prijungimo laidas ilgis 1,8 m
- Tuščio vamzdžio ilgis 1,5 m

Gaminio Nr.

115.861.00.6

EUR/Vnt.

124,04

### Galima derinti su

- Geberit HS05 higieninis vandens nuleidimas Sigma potinkiniam bakeliui 12 cm, maitinamas iš tinklo → P. 142
- Geberit WC nuleidimo valdymo sistema su elektroniniu plovimo vandens nuleidimu, maitinama iš tinklo, skirta Sigma 12 cm potinkiniam bakeliui, dviejų kiekų nuleidimo funkcija, su Sigma10 vandens nuleidimo mygtuku, automatinė / bekontaktė → P. 139
- Geberit WC nuleidimo valdymo sistema su elektroniniu plovimo vandens nuleidimu, maitinama iš tinklo, skirta Sigma 12 cm potinkiniam bakeliui, dviejų kiekų nuleidimo funkcija, su Sigma10 vandens nuleidimo mygtuku, automatinė / bekontaktė / antivandalinis tvirtinimas → P. 138
- Geberit WC nuleidimo valdymo sistema su elektroniniu plovimo vandens nuleidimu, maitinama iš tinklo, skirta Sigma 12 cm potinkiniam bakeliui, dviejų kiekų nuleidimo funkcija, su Sigma10 vandens nuleidimo mygtuku, automatinė / bekontaktė / rankinio valdymo → P. 137
- Geberit WC nuleidimo valdymo sistema su elektroniniu plovimo vandens nuleidimu, maitinama iš tinklo, skirta Sigma 12 cm potinkiniam bakeliui, dviejų kiekų nuleidimo funkcija, su Sigma80 vandens nuleidimo mygtuku, bekontaktė → P. 140
- Geberit WC nuleidimo valdymo sistema su elektroniniu plovimo vandens nuleidimu, maitinama iš tinklo, skirta Sigma 12 cm potinkiniam bakeliui, dviejų kiekų nuleidimo funkcija, su 10 tipo infraraudonųjų spindulių mygtuku → P. 141
- Geberit WC nuleidimo valdymo sistema su elektroniniu plovimo vandens nuleidimu, maitinama iš tinklo, skirta Omega 12 cm potinkiniam bakeliui, dviejų kiekų nuleidimo funkcija, su 10 tipo infraraudonųjų spindulių mygtuku → P. 144

**Geberit maitinimo transformatorius, skirtas Power & Connect dėžutei**

click &amp; scan

**Naudojimo tikslai**

- Skirta montuoti Geberit Power & Connect Boxen
- Geberit WC nuleidimo valdymo sistemų ir Geberit DuoFresh modulių nuolatinės 12 V įtamos tiekimui
- Nepritaikytas suderinimui su priešgaisrinės apsaugos rinkiniu, skirtu Geberit Duofix pakabinamo WC puodo rėmui arba priešgaisriniam uždarymo įtaisui išplovimo alkūnei ir jungiamajai alkūnei

**Savybės**

- Jungčių atskyrimas
- Maitinimo transformatorius su šviesos diodų indikatoriumi
- Prijungimo laidas su LED ekranu

**Tiekiamas komplektas**

- Maitinimo transformatorius su šviesos diodų indikatoriumi
- Prijungimo laidas
- Tarpinis lizdas su jungtimi

**Techniniai duomenys**

Apsaugos laipsnis	IPX4
Nominal voltage	90–260 V AC
Tinklo dažnis	50–60 Hz
Išėjimo įtampa	12 V DC
Išėjimo galia	12 W

**Gaminio Nr.**

116.096.00.1

**EUR/Vnt.**

114,51

**Užsakyti papildomai**

- Geberit Power & Connect dėžutė → P. 155

## Geberit Power & Connect dėžutės ir maitinimo transformatoriaus rinkinys potinkiniam pakabinamo WC puodo rėmui



click & scan

### Naudojimo tikslai

- Geberit Duofix ir Geberit GIS pakabinamo WC puodo rėmams su 12 cm Sigma potinkiniu bakeliu
- Geberit Duofix ir Geberit GIS pakabinamo WC puodo rėmams su 12 cm Omega potinkiniu bakeliu
- Geberit WC nuleidimo valdymo sistemų ir Geberit DuoFresh modulių nuolatinės 12 V įtampos tiekimui
- Geberit AquaClean WC puodų maitinimo srovės tinklo jungčių įrengimui
- Paslėptai maitinimo srovės tinklo jungčiai už keraminio WC puodo
- Nepritaikytas suderinimui su priešgaisrinės apsaugos rinkiniu, skirtu Geberit Duofix pakabinamo WC puodo rėmui arba priešgaisriniam uždarymo įtaisui išplovimo alkūnei ir jungiamajai alkūnei

### Techniniai duomenys

Apsaugos laipsnis	IPX4
Nominal voltage	90–260 V AC
Tinklo dažnis	50–60 Hz
Išėjimo įtampa	12 V DC
Išėjimo galia	12 W

### Savybės

- Montuojama be įrankių
- Jungčių atskyrimas
- Maitinimo transformatorius su šviesos diodų indikatoriumi
- Prijungimo laidas su LED ekranu
- Geberit AquaClean prijungimo galimybė
- Apsauginė montavimo dėžutė techninės priežiūros angai saugo nuo drėgmės ir nešvarumų

### Tiekiamas komplektas

- Power & Connect Box
- Maitinimo transformatorius su šviesos diodų indikatoriumi
- Prijungimo laidas
- Tarpinis lizdas su jungtimi
- Apsauginė montavimo dėžutė
- 0,32 m ilgio tuščias vamzdis, skirtas Geberit AquaClean jungčiams

Gaminio Nr.

116.098.00.1

EUR/Vnt.

143,15

### Galima derinti su

- Geberit WC nuleidimo valdymo sistema su elektroniniu plovimo vandens nuleidimu, maitinama iš tinklo, skirta Sigma 12 cm potinkiniam bakeliui, dviejų kiekių nuleidimo funkcija, su Sigma80 vandens nuleidimo mygtuku, bekontaktė → P. 140
- Geberit WC nuleidimo valdymo sistema su elektroniniu plovimo vandens nuleidimu, maitinama iš tinklo, skirta Sigma 12 cm potinkiniam bakeliui, dviejų kiekių nuleidimo funkcija, su Sigma10 vandens nuleidimo mygtuku, automatinė / bekontaktė / rankinio valdymo → P. 137
- Geberit WC nuleidimo valdymo sistema su elektroniniu plovimo vandens nuleidimu, maitinama iš tinklo, skirta Sigma 12 cm potinkiniam bakeliui, dviejų kiekių nuleidimo funkcija, su Sigma10 vandens nuleidimo mygtuku, automatinė / bekontaktė / antivandalinis tvirtinimas → P. 138
- Geberit WC nuleidimo valdymo sistema su elektroniniu plovimo vandens nuleidimu, maitinama iš tinklo, skirta Sigma 12 cm potinkiniam bakeliui, dviejų kiekių nuleidimo funkcija, su Sigma10 vandens nuleidimo mygtuku, automatinė / bekontaktė → P. 139
- Geberit WC nuleidimo valdymo sistema su elektroniniu plovimo vandens nuleidimu, maitinama iš tinklo, skirta Sigma 12 cm potinkiniam bakeliui, dviejų kiekių nuleidimo funkcija, su 10 tipo infraraudonųjų spindulių mygtuku → P. 141
- Geberit WC nuleidimo valdymo sistema su elektroniniu plovimo vandens nuleidimu, maitinama iš tinklo, skirta Omega 12 cm potinkiniam bakeliui, dviejų kiekių nuleidimo funkcija, su 10 tipo infraraudonųjų spindulių mygtuku → P. 144
- Geberit HS05 higieninis vandens nuleidimas Sigma potinkiniam bakeliui 12 cm, maitinamas iš tinklo → P. 142
- Geberit DuoFresh modulis su automatiniu įjungimu ir įtaisų įkišti Geberit DuoFresh lazdele, Sigma potinkiniam bakeliui 12 cm → P. 118
- Geberit DuoFresh modulis su rankiniu įjungimu ir įtaisų įkišti Geberit DuoFresh lazdele, Sigma potinkiniam bakeliui 12 cm → P. 119

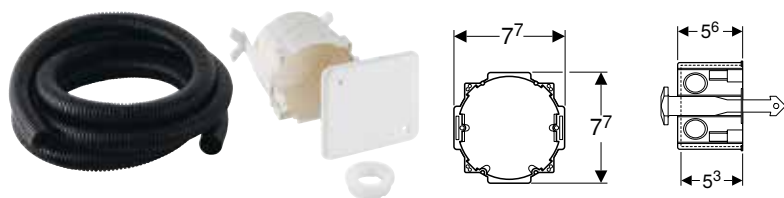
**Potinkinio montavimo rinkinys su potinkine elektros dėžute, Geberit DuoFresh moduliui**

click &amp; scan

**Tiekiamas komplektas**

- Dangtelis potinkiniam elektros lizdui
- Potinkinis elektros lizdas  $\varnothing$  76 mm skylėi
- Apsauginis šarvas 1,7 m ilgio
- Aklė
- Apsauginis fiksatorius

Gaminio Nr.

EUR/Vnt.

**244.999.00.1**



# Geberit Monolith sanitariniai moduliai



<b>Sanitariniai moduliai WC puodams .....</b>	<b>162</b>
Pakabinamiems WC puodams .....	162
Pastatomiems WC puodams .....	170
Priedai .....	178
<b>Sanitariniai moduliai, skirti bidė .....</b>	<b>182</b>
Pakabinamoms ir pastatomoms bidė .....	182

## Sanitariniai moduliai WC puodams

### Pakabinamiems WC puodams

#### Geberit Monolith sanitarinis modulis pakabinamam WC puodui, 101 cm, priekinė apdaila iš stiklo

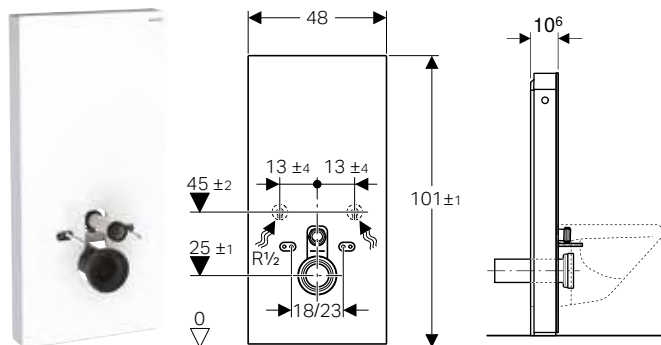

click & scan

#### Naudojimo tikslai

- Rekonstrukcijai ir naujai statybai
- Sieninėms nuotekų jungtims, kai nuotekų aukštis > 23 cm
- Žemai kabantiems išoriniams bakeliams pakeisti
- Pakabinamiems WC puodams su išoriniu keraminiu bakeliu
- Geberit AquaClean WC puodams su apiplovimo funkcija
- Geberit AquaClean išmaniesiems dangčiams prijungti, su priedais
- Tinka montuoti ant įrengtų grindų
- Montuoti prie mūro sienų
- Suderinti skirtingame aukštyje esančias nuotekų jungtis su ekscentrine mova, pakabinamiems WC puodams

#### Techniniai duomenys

Srauto slėgis	0,1–10 bar
Vandens temperatūra maks.	25 °C
Nuleidžiamo vandens kiekio gamyklinė nuostata	6 l / 3 l
Didelio nuleidžiamo vandens kiekio nustatymo sritis	4,5 l / 6 l
Mažas nuleidžiamo vandens kiekis	3 l

#### Savybės

- Dviejų kiekių nuleidimo funkcija
- Galima reguliuoti statybinius nuokrypius
- Aukštis reguliuojamas iki 7 cm
- WC puodų montavimo varžtų aukštis 35 ± 1 cm
- Bakelis su izoliacija nuo kondensato kaupimosi
- Šoninė apdaila iš šveisto aliuminio
- Tiesiogiai montuojamas
- Galima nustatyti nuleidžiamo vandens kiekį
- Vandens tiekimo jungtis apačioje
- Vandens tiekimo jungtis viršuje galima su priedais

#### Tiekiamas komplektas

- Vandens tiekimo jungties dalių rinkinys su 2 kampiniais vožtuvais 1/2"
- Nuleidimo vandens alkūnės prailginimas 160 mm
- Tarpinė iš EPDM, ø 44 / 55 mm
- Jungtis iš PE-HD, ø 90 mm
- Pereinamoji mova iš PE-HD, ø 90 / 110 mm
- 2 smeigės M12
- Garso izoliacinės tarpinės komplektas
- Dengiamoji plokštė
- Tvirtinimo elementai mūro sienai
- Tvirtinimai

Gaminio Nr.	Spalva / paviršius	B	H	T	EUR/Vnt.
		[cm]	[cm]	[cm]	
131.021.JK.5	Priekinė apdaila: stiklas lavos spalvos Šoninė apdaila: aliuminis juodo chromo spalvos	48	101	10,6	1263,67
131.021.JL.5	Priekinė apdaila: stiklas smėlio pilkas Šoninė apdaila: aliuminis	48	101	10,6	1263,67
131.021.SI.5	Priekinė apdaila: stiklas baltas Šoninė apdaila: aliuminis	48	101	10,6	1263,67
131.021.SJ.6	Priekinė apdaila: stiklas juodas Šoninė apdaila: aliuminis juodo chromo spalvos	48	101	10,6	1263,67

#### Priedai

- Geberit ekscentrinis nuotekų jungties rinkinys pakabinamam WC puodui, 3 cm krypties pokytis → P. 179
- Geberit ekscentrinis nuotekų jungties rinkinys pakabinamam WC puodui, 5 cm krypties pokytis → P. 179
- Geberit ekscentrinis nuotekų jungties rinkinys pakabinamam WC puodui, 7 cm krypties pokytis → P. 179

## Geberit Monolith sanitarinis modulis pakabinamam WC puodui, 101 cm, priekinė apdaila iš keramikos

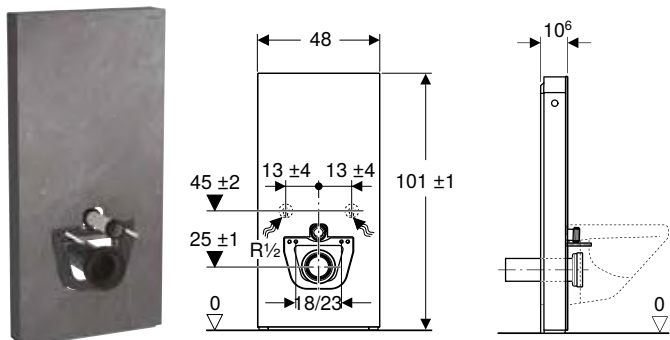

click &amp; scan



### Naudojimo tikslai

- Rekonstrukcijai ir naujai statybai
- Sieninėms nuotekų jungtims, kai nuotekų aukštis > 23 cm
- Žemai kabantiems išoriniams bakeliams pakeisti
- Pakabinamiems WC puodams su išoriniu keraminiu bakeliu
- Geberit AquaClean WC puodams su apiplovimo funkcija
- Geberit AquaClean išmaniesiems dangčiams prijungti, su priedais
- Tinka montuoti ant įrengtų grindų
- Montuoti prie mūro sienų
- Suderinti skirtingame aukštyje esančias nuotekų jungtis su ekscentrine mova, pakabinamiems WC puodams

### Techniniai duomenys

Srauto slėgis	0,1–10 bar
Vandens temperatūra maks.	25 °C
Nuleidžiamo vandens kiekio gamyklinė nuostata	6 l / 3 l
Didelio nuleidžiamo vandens kiekio nustatymo sritis	4,5 l / 6 l
Mažas nuleidžiamo vandens kiekis	3 l

### Savybės

- Dviejų kiekių nuleidimo funkcija
- Galima reguliuoti statybinius nuokrypius
- Aukštis reguliuojamas iki 7 cm
- WC puodų montavimo varžtų aukštis  $35 \pm 1$  cm
- Bakelis su izoliacija nuo kondensato kaupimosi
- Šoninė apdaila iš šveisto aliuminio
- Tiesiogiai montuojamas
- Galima nustatyti nuleidžiamo vandens kiekį
- Vandens tiekimo jungtis apačioje
- Vandens tiekimo jungtis viršuje galima su priedais

### Tiekiamas komplektas

- Vandens tiekimo jungties dalių rinkinys su 2 kampiniais vožtuvais 1/2"
- Nuleidimo vandens alkūnės prailginimas 160 mm
- Tarpinė iš EPDM,  $\varnothing 44 / 55$  mm
- Jungtis iš PE-HD,  $\varnothing 90$  mm
- Pereinamoji mova iš PE-HD,  $\varnothing 90 / 110$  mm
- 2 smeigės M12
- Dengiamoji plokštė
- Atraminis rėmas
- Tvirtinimo elementai mūro sienai
- Tvirtinimai

Gaminio Nr.	Spalva / paviršius	B	H	T	EUR/Vnt.
		[cm]	[cm]	[cm]	
131.021.00.5	Priekinė apdaila: skalūno imitacijos keramika Šoninė apdaila: aliuminis juodo chromo spalvos	48	101	10,6	1420,67
131.021.JV.5	Priekinė apdaila: betono imitacijos keramika Šoninė apdaila: aliuminis	48	101	10,6	1420,67

### Galima derinti su

- Geberit AquaClean Mera Comfort, WC puodas su apiplovimo funkcija, pakabinamas WC puodas → P. 80
- Geberit AquaClean Mera Classic WC puodas su apiplovimo funkcija, pakabinamas WC puodas → P. 81
- Geberit AquaClean Sela WC puodas su apiplovimo funkcija, pakabinamas WC puodas → P. 82
- Geberit AquaClean Tuma Comfort WC puodas su apiplovimo funkcija, pakabinamas WC puodas → P. 84
- Geberit iCon pakabinamas WC puodas, uždara forma, Rimfree → P. 32
- Geberit iCon pakabinamo WC puodo rinkinys, uždara forma, Rimfree, su WC puodo dangčiu → P. 32
- Geberit Selnova pakabinamas WC puodas Premium, pusiau uždara forma, Rimfree → P. 36

### Priedai

- Geberit ekscentrinis nuotekų jungties rinkinys pakabinamam WC puodui, 3 cm krypties pokytis → P. 179
- Geberit ekscentrinis nuotekų jungties rinkinys pakabinamam WC puodui, 5 cm krypties pokytis → P. 179
- Geberit ekscentrinis nuotekų jungties rinkinys pakabinamam WC puodui, 7 cm krypties pokytis → P. 179



- Natūralūs produktai gali skirtis spalva ir struktūra
- Sanitariniams moduliams su skalūno (.00) arba betono (.JV) imitacija galioja tik naudojimas, kuris yra nurodytas "Galima derinti su".



## Geberit Monolith Plus sanitarinis modulis pakabinamam WC puodui, 101 cm, priekinė apdaila iš stiklo

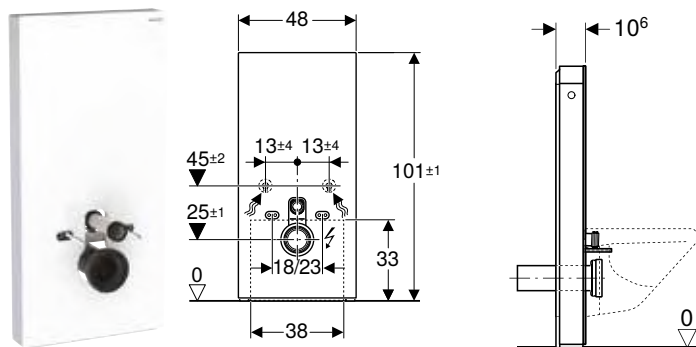

click & scan

### Naudojimo tikslai

- Rekonstrukcijai ir naujai statybai
- Sieninėms nuotekų jungtims, kai nuotekų aukštis > 23 cm
- Žemai kabantiems išoriniams bakeliams pakeisti
- Pakabinamiems WC puodams su išoriniu keraminiu bakeliu
- Geberit AquaClean WC puodams su apiplovimo funkcija
- Geberit AquaClean išmaniesiems dangčiams prijungti, su priedais
- Tinka montuoti ant įrengtų grindų
- Montuoti prie mūro sienų
- Suderinti skirtingame aukštyje esančias nuotekų jungtis su ekscentrine mova, pakabinamiems WC puodams

### Techniniai duomenys

Apsaugos laipsnis	IPX4
Nominal voltage	100–240 V AC
Darbinė įtampa	12 V DC
Tinklo dažnis	50–60 Hz
Vartojamoji galia, jeigu įjungtas budėjimo režimas maks.	0,5 W
Srauto slėgis	0,1–10 bar
Vandens temperatūra maks.	25 °C
Nuleidžiamo vandens kiekio gamyklinė nuostata	6 l / 3 l
Didelio nuleidžiamo vandens kiekio nustatymo sritis	4–6 l
Mažas nuleidžiamo vandens kiekis	3 l
Šviesos spalva	2200–4000 K

### Tiekiamas komplektas

- Vandens tiekimo jungties dalių rinkinys su 2 kampiniais vožtuvais 1/2"
- Nuleidimo vandens alkūnės prailginimas 160 mm
- Tarpinė iš EPDM, Ø 44 / 55 mm
- Jungtis iš PE-HD, Ø 90 mm
- Pereinamoji mova iš PE-HD, Ø 90 / 110 mm
- 2 smeigės M12
- Garso izoliacinės tarpinės komplektas
- Srieginė elektros maitinimo jungtis
- Maitinimo transformatorius
- Tvirtinimai
- Dengiamoji plokštė
- Tvirtinimo elementai mūro sienai

### Savybės

- Dviejų kiekių nuleidimo funkcija
- Soft-Touch mygtukai plovimo paleidimui
- Nustatymus galima keisti tik naudojant Geberit Home programėlę
- Nustatomas vartotojo fiksavimo atstumas
- Vidinė blogų kvapų ištraukimo ir filtravimo funkcija
- Blogų kvapų ištraukimo funkcija aktyvuojama automatiškai atsėdus ant WC puodo arba nuotoliniu pulteliu
- Kvapų neutralizavimo keraminį porėtąjį filtrą galima pakeisti be įrankių
- Galima nustatyti vandens nuleidimo intervalus
- Su ComfortLight
- Tolydžiai iki dienos šviesos reguliuojamas orientacinio apšvietimo intensyvumas
- Be pakopų reguliuojama šviesos spalva nuo šilto balto tono iki šalto balto tono
- Su DALI suderinama valdymo sistema
- Maitinama žema įtampa, saugu naudotis
- Prie elektros tinklo prijungiama su trigysliu lanksčiu laidu su apsauginiu šarvu
- Vandens tiekimo jungtis apačioje
- Vandens tiekimo jungtis viršuje galima su priedais
- Galima reguliuoti statybinius nuokrypius
- Aukštis reguliuojamas iki 7 cm
- WC puodų montavimo varžtų aukštis 35 ± 1 cm
- Bakelis su izoliacija nuo kondensato kaupimosi
- Šoninė apdaila iš šveisto aliuminio
- Tiesiogiai montuojamas

Gaminio Nr.	Spalva / paviršius	B [cm]	H [cm]	T [cm]	Apsaugos klasė	Vartojamoji galia (W)	EUR/Vnt.
131.221.JK.7	Priekinė apdaila: stiklas lavos spalvos Šoninė apdaila: aliuminis juodo chromo spalvos	48	101	10,6	I	15	2276,99
131.221.JL.7	Priekinė apdaila: stiklas smėlio pilkas Šoninė apdaila: aliuminis	48	101	10,6	I	15	2276,99
131.221.SI.7	Priekinė apdaila: stiklas baltas Šoninė apdaila: aliuminis	48	101	10,6	I	15	2276,99
131.221.SJ.7	Priekinė apdaila: stiklas juodas Šoninė apdaila: aliuminis juodo chromo spalvos	48	101	10,6	I	15	2276,99

### Priedai

- Geberit ekscentrinis nuotekų jungties rinkinys pakabinamam WC puodui, 3 cm krypties pokytis → P. 179
- Geberit ekscentrinis nuotekų jungties rinkinys pakabinamam WC puodui, 5 cm krypties pokytis → P. 179
- Geberit ekscentrinis nuotekų jungties rinkinys pakabinamam WC puodui, 7 cm krypties pokytis → P. 179
- Sąsajos modulis 12 V, skirtas Geberit AquaClean Mera / Sela → P. 93
- Geberit Monolith sąsajos kabelis DALI → P. 181

## Geberit Monolith Plus sanitarinis modulis pakabinamam WC puodui, 101 cm, priekinė apdaila iš keramikos

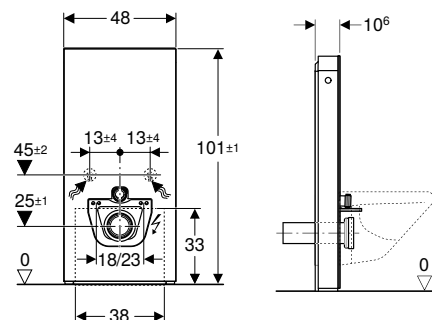

click & scan

### Naudojimo tikslai

- Rekonstrukcijai ir naujai statybai
- Sieninėms nuotekų jungtims, kai nuotekų aukštis > 23 cm
- Žemai kabantiems išoriniams bakeliams pakeisti
- Pakabinamiems WC puodams su išoriniu keraminiu bakeliu
- Geberit AquaClean WC puodams su apiplovimo funkcija
- Geberit AquaClean išmaniesiems dangčiams prijungti, su priedais
- Tinka montuoti ant įrengtų grindų
- Montuoti prie mūro sienų
- Suderinti skirtingame aukštyje esančias nuotekų jungtis su ekscentrine mova, pakabinamiems WC puodams

### Techniniai duomenys

Apsaugos laipsnis	IPX4
Nominal voltage	100–240 V AC
Darbinė įtampa	12 V DC
Tinklo dažnis	50–60 Hz
Vartojamoji galia, jeigu įjungtas budėjimo režimas maks.	0,5 W
Srauto slėgis	0,1–10 bar
Vandens temperatūra maks.	25 °C
Nuleidžiamo vandens kiekio gamyklinė nuostata	6 l / 3 l
Didelio nuleidžiamo vandens kiekio nustatymo sritis	4–6 l
Mažas nuleidžiamo vandens kiekis	3 l
Šviesos spalva	2200–4000 K

### Savybės

- Dviejų kiekių nuleidimo funkcija
- Soft-Touch mygtukai plovimo paleidimui
- Nustatymus galima keisti tik naudojant Geberit Home programėlę
- Nustatomas vartotojo fiksavimo atstumas
- Vidinė blogų kvapų ištraukimo ir filtravimo funkcija
- Blogų kvapų ištraukimo funkcija aktyvuojama automatiškai atsėdus ant WC puodo arba nuotoliniu pulteliu
- Kvapų neutralizavimo keraminį porėtąjį filtrą galima pakeisti be įrankių
- Galima nustatyti vandens nuleidimo intervalus
- Su ComfortLight
- Tolydžiai iki dienos šviesos reguliuojamas orientacinio apšvietimo intensyvumas
- Be pakopų reguliuojama šviesos spalva nuo šilto balto tono iki šalto balto tono
- Su DALI suderinama valdymo sistema
- Maitinama žema įtampa, saugu naudotis
- Prie elektros tinklo prijungiama su trigysliu lanksčiu laidu su apsauginiu šarvu
- Vandens tiekimo jungtis apačioje
- Vandens tiekimo jungtis viršuje galima su priedais
- Galima reguliuoti statybinius nuokrypius
- Aukštis reguliuojamas iki 7 cm
- WC puodų montavimo varžtų aukštis 35 ± 1 cm
- Bakelis su izoliacija nuo kondensato kaupimosi
- Šoninė apdaila iš šveisto aliuminio
- Tiesiogiai montuojamas

### Tiekiamas komplektas

- Vandens tiekimo jungties dalių rinkinys su 2 kampiniais vožtuvais 1/2"
- Nuleidimo vandens alkūnės prailginimas 160 mm
- Tarpinė iš EPDM, Ø 44 / 55 mm
- Jungtis iš PE-HD, Ø 90 mm
- Pereinamoji mova iš PE-HD, Ø 90 / 110 mm
- 2 smeigės M12
- Srieginė elektros maitinimo jungtis
- Maitinimo transformatorius
- Atraminis rėmas
- Tvirtinimai
- Dengiamoji plokštė
- Tvirtinimo elementai mūro sienai

Gaminio Nr.	Spalva / paviršius	B	H	T	Apsaugos klasė	Vartojamoji galia (W)	EUR/Vnt.
		[cm]	[cm]	[cm]			
131.221.00.7	Priekinė apdaila: skalūno imitacijos keramika Šoninė apdaila: aliuminis juodo chromo spalvos	48	101	10,6	I	15	2436,28
131.221.JV.7	Priekinė apdaila: betono imitacijos keramika Šoninė apdaila: aliuminis	48	101	10,6	I	15	2436,28

### Galima derinti su

- Geberit AquaClean Mera Comfort, WC puodas su apiplovimo funkcija, pakabinamas WC puodas → P. 80
- Geberit AquaClean Mera Classic WC puodas su apiplovimo funkcija, pakabinamas WC puodas → P. 81
- Geberit AquaClean Sela WC puodas su apiplovimo funkcija, pakabinamas WC puodas → P. 82
- Geberit AquaClean Tuma Comfort WC puodas su apiplovimo funkcija, pakabinamas WC puodas → P. 84
- Geberit iCon pakabinamas WC puodas, uždara forma, Rimfree → P. 32
- Geberit iCon pakabinamo WC puodo rinkinys, uždara forma, Rimfree, su WC puodo dangčiu → P. 32
- Geberit Selnova pakabinamas WC puodas Premium, pusiau uždara forma, Rimfree → P. 36

### Priedai

- Geberit ekscentrinis nuotekų jungties rinkinys pakabinamam WC puodui, 3 cm krypties pokytis → P. 179
- Geberit ekscentrinis nuotekų jungties rinkinys pakabinamam WC puodui, 5 cm krypties pokytis → P. 179
- Geberit ekscentrinis nuotekų jungties rinkinys pakabinamam WC puodui, 7 cm krypties pokytis → P. 179
- Sąsajos modulis 12 V, skirtas Geberit AquaClean Mera / Sela → P. 93
- Geberit Monolith sąsajos kabelis DALI → P. 181



- Natūralūs produktai gali skirtis spalva ir struktūra
- Sanitariniams moduliams su skalūno (.00) arba betono (.JV) imitacija galioja tik naudojimas, kuris yra nurodytas "Galima derinti su".

**Geberit Monolith sanitarinis modulis pakabinamam WC puodui, 114 cm, priekinė apdaila iš stiklo**

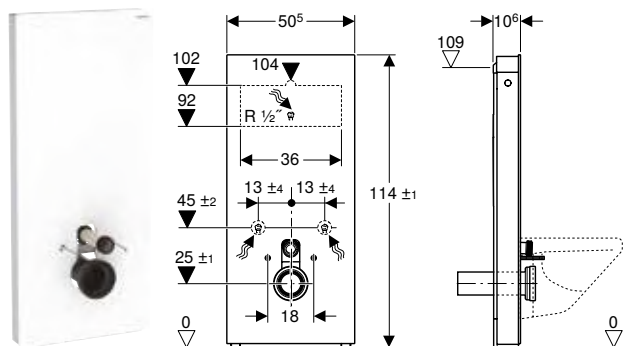

**Naudojimo tikslai**

- Rekonstrukcijai ir naujai statybai
- Sieninėms nuotekų jungtims, kai nuotekų aukštis > 23 cm
- Žemai kabantiems išoriniams bakeliams pakeisti
- Vidutiniame aukštyje kabantiems išoriniams bakeliams pakeisti
- Pakabinamiems WC puodams su išoriniu keraminiu bakeliu
- Pakabinamų WC puodų su išoriniu nuleidimo mechanizmu pakeitimui
- Pakabinamiems WC puodams su potinkiniu bakeliu ir maksimaliu techninės priežiūros angos aukščiu <109 cm pakeisti
- Geberit AquaClean WC puodams su apiplovimo funkcija
- Geberit AquaClean išmaniesiems dangčiams prijungti, su priedais
- Tinka montuoti ant įrengtų grindų
- Montuoti prie mūro sienų
- Suderinti skirtingame aukštyje esančias nuotekų jungtis su ekscentrine mova, pakabinamiems WC puodams

**Techniniai duomenys**

Srauto slėgis	0,1–10 bar
Vandens temperatūra maks.	25 °C
Nuleidžiamo vandens kiekio gamyklinė nuostata	6 l / 3 l
Didelio nuleidžiamo vandens kiekio nustatymo sritis	4,5 l / 6 l
Mažas nuleidžiamo vandens kiekis	3 l
Skaičiuojamasis vandens srautas	0,11 l/s
Skaičiuojamojo vandens srauto mažiausias srauto slėgis	0,5 bar

**Savybės**

- Dviejų kiekių nuleidimo funkcija
- Galima reguliuoti statybinius nuokrypius
- Aukštis reguliuojamas iki 7 cm
- WC puodų montavimo varžtų aukštis 35 ± 1 cm
- Bakelis su izoliacija nuo kondensato kaupimosi
- Šoninė apdaila iš šveisto aliuminio
- Tiesiogiai montuojamas
- Galima nustatyti nuleidžiamo vandens kiekį
- Vandens tiekimo jungtis iš galo, centre
- Vandens tiekimo jungtis viršuje galima su priedais
- Vandens tiekimo jungtis apačioje

**Tiekiamas komplektas**

- Vandens tiekimo jungties dalių rinkinys su 2 kampiniais vožtuvais 1/2"
- Nuleidimo vandens alkūnės prailginimas 160 mm
- Tarpinė iš EPDM, ø 44 / 55 mm
- Jungtis iš PE-HD, ø 90 mm
- Pereinamoji mova iš PE-HD, ø 90 / 110 mm
- 2 smeigės M12
- Garso izoliacinės tarpinės komplektas
- Dengiamoji plokštė
- Tvirtinimo elementai mūro sienai
- Tvirtinimai
- Tvirtinimo elementai potinkiniams bakeliams montuoti

Gaminio Nr.	Spalva / paviršius	B	H	T	EUR/Vnt.
		[cm]	[cm]	[cm]	
131.031.JK.5	Priekinė apdaila: stiklas lavos spalvos Šoninė apdaila: aliuminis juodo chromo spalvos	50,5	114	10,6	1554,64
131.031.JL.5	Priekinė apdaila: stiklas smėlio pilkas Šoninė apdaila: aliuminis	50,5	114	10,6	1554,64
131.031.SI.5	Priekinė apdaila: stiklas baltas Šoninė apdaila: aliuminis	50,5	114	10,6	1554,64
131.031.SJ.6	Priekinė apdaila: stiklas juodas Šoninė apdaila: aliuminis juodo chromo spalvos	50,5	114	10,6	1554,64

**Priedai**

- Geberit ekscentrinis nuotekų jungties rinkinys pakabinamam WC puodui, 3 cm krypties pokytis → P. 179
- Geberit ekscentrinis nuotekų jungties rinkinys pakabinamam WC puodui, 5 cm krypties pokytis → P. 179
- Geberit ekscentrinis nuotekų jungties rinkinys pakabinamam WC puodui, 7 cm krypties pokytis → P. 179

## Geberit Monolith sanitarinis modulis pakabinamam WC puodui, 114 cm, priekinė apdaila iš keramikos

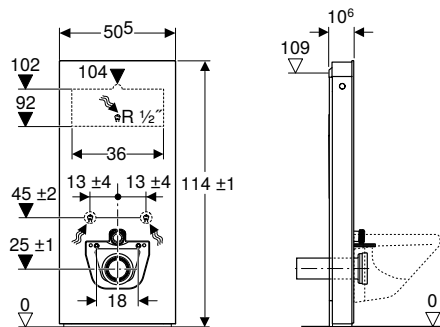

click & scan



### Naudojimo tikslai

- Rekonstrukcijai ir naujai statybai
- Sieninėms nuotekų jungtims, kai nuotekų aukštis > 23 cm
- Žemai kabantiems išoriniams bakeliams pakeisti
- Vidutiniame aukštyje kabantiems išoriniams bakeliams pakeisti
- Pakabinamiems WC puodams su išoriniu keraminiu bakeliu
- Pakabinamų WC puodų su išoriniu nuleidimo mechanizmu pakeitimui
- Pakabinamiems WC puodams su potinkiniu bakeliu ir maksimaliu techninės priežiūros angos aukščiu <109 cm pakeisti
- Geberit AquaClean WC puodams su apiplovimo funkcija
- Geberit AquaClean išmaniesiems dangčiams prijungti, su priedais
- Tinka montuoti ant įrengtų grindų
- Montuoti prie mūro sienų
- Suderinti skirtingame aukštyje esančias nuotekų jungtis su ekscentrine mova, pakabinamiems WC puodams

### Techniniai duomenys

Srauto slėgis	0,1–10 bar
Vandens temperatūra maks.	25 °C
Nuleidžiamo vandens kiekio gamyklinė nuostata	6 l / 3 l
Didelio nuleidžiamo vandens kiekio nustatymo sritis	4,5 l / 6 l
Mažas nuleidžiamo vandens kiekis	3 l
Skaičiuojamasis vandens srautas	0,11 l/s
Skaičiuojamojo vandens srauto mažiausias srauto slėgis	0,5 bar

### Savybės

- Dviejų kiekių nuleidimo funkcija
- Galima reguliuoti statybinius nuokrypius
- Aukštis reguliuojamas iki 7 cm
- WC puodų montavimo varžtų aukštis 35 ± 1 cm
- Bakelis su izoliacija nuo kondensato kaupimosi
- Šoninė apdaila iš šveisto aliuminio
- Tiesiogiai montuojamas
- Galima nustatyti nuleidžiamo vandens kiekį
- Vandens tiekimo jungtis iš galo, centre
- Vandens tiekimo jungtis viršuje galima su priedais
- Vandens tiekimo jungtis apačioje

### Tiekiamas komplektas

- Vandens tiekimo jungties dalių rinkinys su 2 kampiniais vožtuvais 1/2"
- Nuleidimo vandens alkūnės prailginimas 160 mm
- Tarpinė iš EPDM, Ø 44 / 55 mm
- Jungtis iš PE-HD, Ø 90 mm
- Pereinamoji mova iš PE-HD, Ø 90 / 110 mm
- 2 smeigės M12
- Dengiamoji plokštė
- Atraminis rėmas
- Tvirtinimo elementai mūro sienai
- Tvirtinimai
- Tvirtinimo elementai potinkiniams bakeliams montuoti

Gaminio Nr.	Spalva / paviršius	B	H	T	EUR/Vnt.
		[cm]	[cm]	[cm]	
131.031.00.5	Priekinė apdaila: skalūno imitacijos keramika Šoninė apdaila: aliuminis juodo chromo spalvos	50,5	114	10,6	1740,88
131.031.JV.5	Priekinė apdaila: betono imitacijos keramika Šoninė apdaila: aliuminis	50,5	114	10,6	1740,88

### Galima derinti su

- Geberit AquaClean Mera Comfort, WC puodas su apiplovimo funkcija, pakabinamas WC puodas → P. 80
- Geberit AquaClean Mera Classic WC puodas su apiplovimo funkcija, pakabinamas WC puodas → P. 81
- Geberit AquaClean Sela WC puodas su apiplovimo funkcija, pakabinamas WC puodas → P. 82
- Geberit AquaClean Tuma Comfort WC puodas su apiplovimo funkcija, pakabinamas WC puodas → P. 84
- Geberit iCon pakabinamas WC puodas, uždara forma, Rimfree → P. 32
- Geberit iCon pakabinamo WC puodo rinkinys, uždara forma, Rimfree, su WC puodo dangčiu → P. 32
- Geberit Selnova pakabinamas WC puodas Premium, pusiau uždara forma, Rimfree → P. 36

### Priedai

- Geberit ekscentrinis nuotekų jungties rinkinys pakabinamam WC puodui, 3 cm krypties pokytis → P. 179
- Geberit ekscentrinis nuotekų jungties rinkinys pakabinamam WC puodui, 5 cm krypties pokytis → P. 179
- Geberit ekscentrinis nuotekų jungties rinkinys pakabinamam WC puodui, 7 cm krypties pokytis → P. 179



- Natūralūs produktai gali skirtis spalva ir struktūra
- Sanitariniams moduliams su skalūno (.00) arba betono (.JV) imitacija galioja tik naudojimas, kuris yra nurodytas "Galima derinti su".

## Geberit Monolith Plus sanitarinis modulis pakabinamam WC puodui, 114 cm, priekinė apdaila iš stiklo

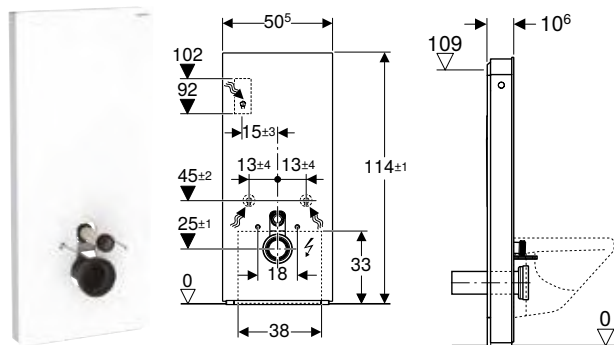

### Naudojimo tikslai

- Rekonstrukcijai ir naujai statybai
- Sieninėms nuotekų jungtims, kai nuotekų aukštis > 23 cm
- Žemai kabantiems išoriniams bakeliams pakeisti
- Vidutiniame aukštyje kabantiems išoriniams bakeliams pakeisti
- Pakabinamiems WC puodams su išoriniu keraminiu bakeliu
- Pakabinamų WC puodų su išoriniu nuleidimo mechanizmu pakeitimui
- Pakabinamiems WC puodams su potinkiniu bakeliu ir maksimaliu techninės priežiūros angos aukščiu <109 cm pakeisti
- Geberit AquaClean WC puodams su apiplovimo funkcija
- Geberit AquaClean išmaniesiems dangčiams prijungti, su priedais
- Tinka montuoti ant įrengtų grindų
- Montuoti prie mūro sienų
- Suderinti skirtingame aukštyje esančias nuotekų jungtis su ekscentrine mova, pakabinamiems WC puodams

### Techniniai duomenys

Apsaugos laipsnis	IPX4
Nominal voltage	100–240 V AC
Darbinė įtampa	12 V DC
Tinklo dažnis	50–60 Hz
Vartojamoji galia, jeigu įjungtas budėjimo režimas maks.	0,5 W
Srauto slėgis	0,1–10 bar
Vandens temperatūra maks.	25 °C
Nuleidžiamo vandens kiekio gamyklinė nuostata	6 l / 3 l
Didelio nuleidžiamo vandens kiekio nustatymo sritis	4–6 l
Mažas nuleidžiamo vandens kiekis	3 l
Skaičiuojamasis vandens srautas	0,11 l/s
Skaičiuojamojo vandens srauto mažiausias srauto slėgis	0,5 bar
Šviesos spalva	2200–4000 K

### Savybės

- Dviejų kiekių nuleidimo funkcija
- Soft-Touch mygtukai plovimo paleidimui
- Nustatymus galima keisti tik naudojant Geberit Home programėlę
- Nustatomas vartotojo fiksavimo atstumas
- Vidinė blogų kvapų ištraukimo ir filtravimo funkcija
- Blogų kvapų ištraukimo funkcija aktyvuojama automatiškai atsėdus ant WC puodo arba nuotoliniu pulteliu
- Kvapų neutralizavimo keraminį porėtąjį filtrą galima pakeisti be įrankių
- Galima nustatyti vandens nuleidimo intervalus
- Su ComfortLight
- Tolydžiai iki dienos šviesos reguliuojamas orientacinio apšvietimo intensyvumas
- Be pakopų reguliuojama šviesos spalva nuo šilto balto tono iki šalto balto tono
- Su DALI suderinama valdymo sistema
- Maitinama žema įtampa, saugu naudotis
- Prie elektros tinklo prijungiama su trigysliu lanksčiu laidu su apsauginiu šarvu
- Vandens tiekimo jungtis iš galo, centre
- Vandens tiekimo jungtis viršuje galima su priedais
- Vandens tiekimo jungtis apačioje
- Galima reguliuoti statybinius nuokrypius
- Aukštis reguliuojamas iki 7 cm
- WC puodų montavimo varžtų aukštis 35 ± 1 cm
- Bakelis su izoliacija nuo kondensato kaupimosi
- Šoninė apdaila iš šveisto aliuminio
- Tiesiogiai montuojamas

### Tiekiamas komplektas

- Vandens tiekimo jungties dalių rinkinys su 2 kampiniais vožtuvais 1/2"
- Nuleidimo vandens alkūnės prailginimas 160 mm
- Tarpinė iš EPDM, Ø 44 / 55 mm
- Jungtis iš PE-HD, Ø 90 mm
- Pereinamoji mova iš PE-HD, Ø 90 / 110 mm
- 2 smeigės M12
- Garso izoliacinės tarpinės komplektas
- Srieginė elektros maitinimo jungtis
- Maitinimo transformatorius
- Dengiamoji plokštė
- Tvirtinimo elementai mūro sienai
- Tvirtinimai
- Tvirtinimo elementai potinkiniams bakeliams montuoti

Gaminio Nr.	Spalva / paviršius	B [cm]	H [cm]	T [cm]	Apsaugos klasė	Vartojamoji galia (W)	EUR/Vnt.
131.231.JK.7	Priekinė apdaila: stiklas lavos spalvos Šoninė apdaila: aliuminis juodo chromo spalvos	50,5	114	10,6	I	15	2413,83
131.231.JL.7	Priekinė apdaila: stiklas smėlio pilkas Šoninė apdaila: aliuminis	50,5	114	10,6	I	15	2413,83
131.231.SI.7	Priekinė apdaila: stiklas baltas Šoninė apdaila: aliuminis	50,5	114	10,6	I	15	2413,83
131.231.SJ.7	Priekinė apdaila: stiklas juodas Šoninė apdaila: aliuminis juodo chromo spalvos	50,5	114	10,6	I	15	2413,83

### Priedai

- Geberit ekscentrinis nuotekų jungties rinkinys pakabinamam WC puodui, 3 cm krypties pokytis → P. 179
- Geberit ekscentrinis nuotekų jungties rinkinys pakabinamam WC puodui, 5 cm krypties pokytis → P. 179
- Geberit ekscentrinis nuotekų jungties rinkinys pakabinamam WC puodui, 7 cm krypties pokytis → P. 179
- Sąsajos modulis 12 V, skirtas Geberit AquaClean Mera / Sela → P. 93
- Geberit Monolith sąsajos kabelis DALI → P. 181



## Geberit Monolith Plus sanitarinis modulis pakabinamam WC puodui, 114 cm, priekinė apdaila iš keramikos

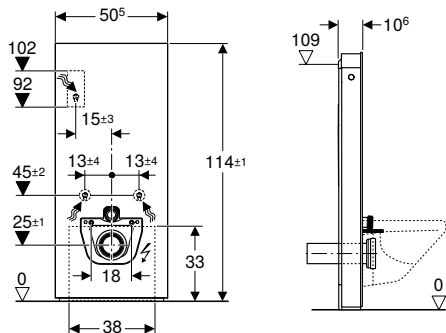

click & scan

### Naudojimo tikslai

- Rekonstrukcijai ir naujai statybai
- Sieninems nuotekų jungtims, kai nuotekų aukštis > 23 cm
- Žemai kabantiems išoriniams bakeliams pakeisti
- Vidutiniame aukštyje kabantiems išoriniams bakeliams pakeisti
- Pakabinamiems WC puodams su išoriniu keraminiu bakeliu
- Pakabinamų WC puodų su išoriniu nuleidimo mechanizmu pakeitimui
- Pakabinamiems WC puodams su potinkiniu bakeliu ir maksimaliu techninės priežiūros angos aukščiu <109 cm pakeisti
- Geberit AquaClean WC puodams su apiplovimo funkcija
- Geberit AquaClean išmaniesiems dangčiams prijungti, su priedais
- Tinka montuoti ant įrengtų grindų
- Montuoti prie mūro sienų
- Suderinti skirtingame aukštyje esančias nuotekų jungtis su ekscentrine mova, pakabinamiems WC puodams

### Techniniai duomenys

Apsaugos laipsnis	IPX4
Nominal voltage	100–240 V AC
Darbinė įtampa	12 V DC
Tinklo dažnis	50–60 Hz
Vartojamoji galia, jeigu įjungtas budėjimo režimas maks.	0,5 W
Srauto slėgis	0,1–10 bar
Vandens temperatūra maks.	25 °C
Nuleidžiamo vandens kiekio gamyklinė nuostata	6 l / 3 l
Didelio nuleidžiamo vandens kiekio nustatymo sritis	4–6 l
Mažas nuleidžiamo vandens kiekis	3 l
Skaičiuojamasis vandens srautas	0,11 l/s
Skaičiuojamojo vandens srauto mažiausias srauto slėgis	0,5 bar
Šviesos spalva	2200–4000 K

### Savybės

- Dviejų kiekių nuleidimo funkcija
- Soft-Touch mygtukai plovimo paleidimui
- Nustatymus galima keisti tik naudojant Geberit Home programėlę
- Nustatomas vartotojo fiksavimo atstumas
- Vidinė blogų kvapų ištraukimo ir filtravimo funkcija
- Blogų kvapų ištraukimo funkcija aktyvuojama automatiškai atsėdus ant WC puodo arba nuotoliniu pulteliu
- Kvapų neutralizavimo keraminį porėtąjį filtrą galima pakeisti be įrankių
- Galima nustatyti vandens nuleidimo intervalus
- Su ComfortLight
- Tolydžiai iki dienos šviesos reguliuojamas orientacinio apšvietimo intensyvumas
- Be pakopų reguliuojama šviesos spalva nuo šilto balto tono iki šalto balto tono
- Su DALI suderinama valdymo sistema
- Maitinama žema įtampa, saugu naudotis
- Prie elektros tinklo prijungiama su trigysliu lanksčiu laidu su apsauginiu šarvu
- Vandens tiekimo jungtis iš galo, centre
- Vandens tiekimo jungtis viršuje galima su priedais
- Vandens tiekimo jungtis apačioje
- Galima reguliuoti statybinis nuokrypius
- Aukštis reguliuojamas iki 7 cm
- WC puodų montavimo varžtų aukštis 35 ± 1 cm
- Bakelis su izoliacija nuo kondensato kaupimosi
- Šoninė apdaila iš šveisto aliuminio
- Tiesiogiai montuojamas

### Tiekiamas komplektas

- Vandens tiekimo jungties dalių rinkinys su 2 kampiniais vožtuvais 1/2"
- Nuleidimo vandens alkūnės prailginimas 160 mm
- Tarpinė iš EPDM, Ø 44 / 55 mm
- Jungtis iš PE-HD, Ø 90 mm
- Pereinamoji mova iš PE-HD, Ø 90 / 110 mm
- 2 smeigės M12
- Srieginė elektros maitinimo jungtis
- Maitinimo transformatorius
- Dengiamoji plokštė
- Atraminis rėmas
- Tvirtinimo elementai mūro sienai
- Tvirtinimai
- Tvirtinimo elementai potinkiniams bakeliams montuoti

Gaminio Nr.	Spalva / paviršius	B H T			Apsaugos klasė	Vartojamoji galia (W)	EUR/Vnt.
		[cm]	[cm]	[cm]			
131.231.00.7	Priekinė apdaila: skalūno imitacijos keramika Šoninė apdaila: aliuminis juodo chromo spalvos	50,5	114	10,6	I	15	2582,21
131.231.JV.7	Priekinė apdaila: betono imitacijos keramika Šoninė apdaila: aliuminis	50,5	114	10,6	I	15	2582,21

### Galima derinti su

- Geberit AquaClean Mera Comfort, WC puodas su apiplovimo funkcija, pakabinamas WC puodas → P. 80
- Geberit AquaClean Mera Classic WC puodas su apiplovimo funkcija, pakabinamas WC puodas → P. 81
- Geberit AquaClean Sela WC puodas su apiplovimo funkcija, pakabinamas WC puodas → P. 82
- Geberit AquaClean Tuma Comfort WC puodas su apiplovimo funkcija, pakabinamas WC puodas → P. 84
- Geberit iCon pakabinamas WC puodas, uždara forma, Rimfree → P. 32
- Geberit iCon pakabinamo WC puodo rinkinys, uždara forma, Rimfree, su WC puodo dangčiu → P. 32
- Geberit Selnova pakabinamas WC puodas Premium, pusiau uždara forma, Rimfree → P. 36

### Priedai

- Geberit ekscentrinis nuotekų jungties rinkinys pakabinamam WC puodui, 3 cm krypties pokytis → P. 179
- Geberit ekscentrinis nuotekų jungties rinkinys pakabinamam WC puodui, 5 cm krypties pokytis → P. 179
- Geberit ekscentrinis nuotekų jungties rinkinys pakabinamam WC puodui, 7 cm krypties pokytis → P. 179
- Sąsajos modulis 12 V, skirtas Geberit AquaClean Mera / Sela → P. 93
- Geberit Monolith sąsajos kabelis DALI → P. 181



- Natūralūs produktai gali skirtis spalva ir struktūra
- Sanitariniams moduliams su skalūno (.00) arba betono (.JV) imitacija galioja tik naudojimas, kuris yra nurodytas "Galima derinti su".

## Pastatomiems WC puodams

### Geberit Monolith sanitarinis modulis pastatomam WC puodui, 101 cm, priekinė apdaila iš stiklo

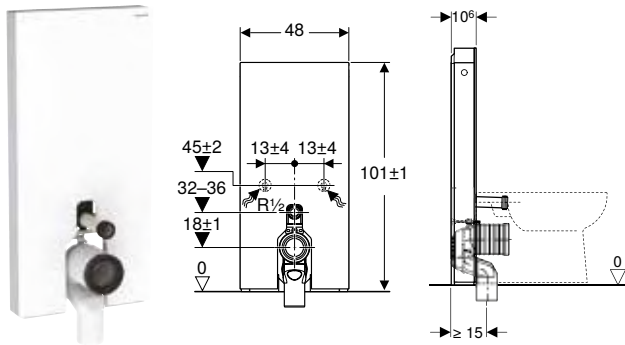

click & scan

#### Naudojimo tikslai

- Nuotekų jungtims į grindis
- Rekonstrukcijai ir naujai statybai
- Sieninėms nuotekų jungtims, kai nuotekų aukštis 18 cm
- Pristatomiems WC puodams su P formos nuotekų jungtis ir vandens nuleidimo jungties aukščiu 32 - 36 cm nuo grindų (EN 33)
- Žemai kabantiems išoriniams bakeliams pakeisti
- Pakeisti pastatomus WC puodus su išoriniu keraminiu bakeliu
- Geberit AquaClean Tuma WC puodams su apiplovimo funkcija pastatomas WC puodas prijungti
- Geberit AquaClean išmaniesiems dangčiams prijungti, su priedais
- Tinka montuoti ant įrengtų grindų
- Montuoti prie mūro sienų

#### Techniniai duomenys

Srauto slėgis	0,1–10 bar
Vandens temperatūra maks.	25 °C
Nuleidžiamo vandens kiekio gamyklinė nuostata	6 l / 3 l
Didelio nuleidžiamo vandens kiekio nustatymo sritis	4,5 l / 6 l
Mažas nuleidžiamo vandens kiekis	3 l

#### Savybės

- Dviejų kiekių nuleidimo funkcija
- Galima reguliuoti statybinius nuokrypius
- Bakelis su izoliacija nuo kondensato kaupimosi
- Šoninė apdaila iš šveisto aliuminio
- Tiesiogiai montuojamas
- Galima nustatyti nuleidžiamo vandens kiekį
- Vandens tiekimo jungtis apačioje
- Vandens tiekimo jungtis viršuje galima su priedais

#### Tiekiamas komplektas

- Vandens tiekimo jungties dalių rinkinys su 2 kampiniais vožtuvais 1/2"
- Nuleidimo vandens alkūnės prailginimas 160 mm
- Tarpinė iš EPDM,  $\varnothing$  44 / 55 mm
- P formos nuotekų jungtis iš PP,  $\varnothing$  90 mm
- Pereinamoji mova iš PE-HD,  $\varnothing$  90 / 110 mm
- Dengiamoji plokštė
- Tvirtinimo elementai mūro sienai
- Tvirtinimai

Gaminio Nr.	Spalva / paviršius	B	H	T	EUR/Vnt.
		[cm]	[cm]	[cm]	
131.002.JK.5	Priekinė apdaila: stiklas lavos spalvos Šoninė apdaila: aliuminis juodo chromo spalvos	48	101	10,6	1263,67
131.002.JL.5	Priekinė apdaila: stiklas smėlio pilkas Šoninė apdaila: aliuminis	48	101	10,6	1263,67
131.002.SI.5	Priekinė apdaila: stiklas baltas Šoninė apdaila: aliuminis	48	101	10,6	1263,67
131.002.SJ.6	Priekinė apdaila: stiklas juodas Šoninė apdaila: aliuminis juodo chromo spalvos	48	101	10,6	1263,67

## Geberit Monolith sanitarinis modulis pastatomam WC puodui, 101 cm, priekinė apdaila iš keramikos

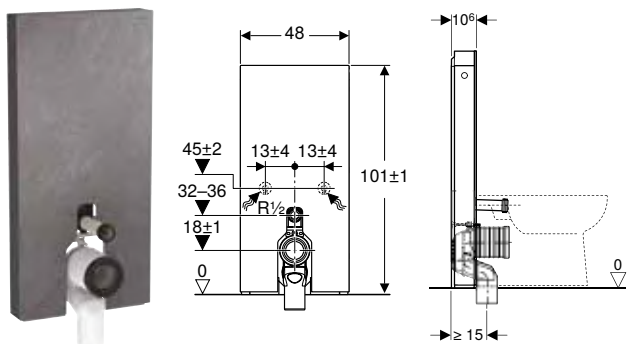

click & scan

### Naudojimo tikslai

- Nuotekų jungtims į grindis
- Rekonstrukcijai ir naujai statybai
- Sieninėms nuotekų jungtims, kai nuotekų aukštis 18 cm
- Pristatomiems WC puodams su P formos nuotekų jungtis ir vandens nuleidimo jungties aukščiui 32 - 36 cm nuo grindų (EN 33)
- Žemai kabantiems išoriniams bakeliams pakeisti
- Pakeisti pastatomus WC puodus su išoriniu keraminiu bakeliu
- Geberit AquaClean Tuma WC puodams su apiplovimo funkcija pastatomas WC puodas prijungti
- Geberit AquaClean išmaniesiems dangčiams prijungti, su priedais
- Tinka montuoti ant įrengtų grindų
- Montuoti prie mūro sienų

### Techniniai duomenys

Srauto slėgis	0,1–10 bar
Vandens temperatūra maks.	25 °C
Nuleidžiamo vandens kiekio gamyklinė nuostata	6 l / 3 l
Didelio nuleidžiamo vandens kiekio nustatymo sritis	4,5 l / 6 l
Mažas nuleidžiamo vandens kiekis	3 l

### Savybės

- Dviejų kiekių nuleidimo funkcija
- Galima reguliuoti statybinius nuokrypius
- Bakelis su izoliacija nuo kondensato kaupimosi
- Šoninė apdaila iš šveisto aliuminio
- Tiesiogiai montuojamas
- Galima nustatyti nuleidžiamo vandens kiekį
- Vandens tiekimo jungtis apačioje
- Vandens tiekimo jungtis viršuje galima su priedais

### Tiekiamas komplektas

- Vandens tiekimo jungties dalių rinkinys su 2 kampiniais vožtuvais 1/2"
- Nuleidimo vandens alkūnės prailginimas 160 mm
- Tarpinė iš EPDM,  $\varnothing$  44 / 55 mm
- P formos nuotekų jungtis iš PP,  $\varnothing$  90 mm
- Pereinamoji mova iš PE-HD,  $\varnothing$  90 / 110 mm
- Dengiamoji plokštė
- Tvirtinimo elementai mūro sienai
- Tvirtinimai

Gaminio Nr.	Spalva / paviršius	B H T			EUR/Vnt.
		[cm]	[cm]	[cm]	
131.002.00.5	Priekinė apdaila: skalūno imitacijos keramika Šoninė apdaila: aliuminis juodo chromo spalvos	48	101	10,6	1420,67
131.002.JV.5	Priekinė apdaila: betono imitacijos keramika Šoninė apdaila: aliuminis	48	101	10,6	1420,67



- Natūralūs produktai gali skirtis spalva ir struktūra



**Geberit Monolith Plus sanitarinis modulis pastatomam WC puodui, 101 cm, priekinė apdaila iš stiklo**

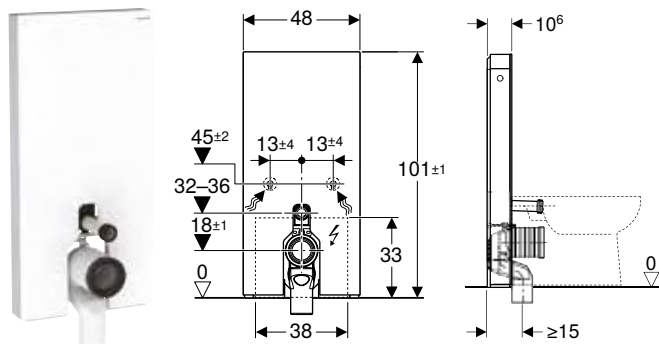

click & scan

**Naudojimo tikslai**

- Nuotekų jungtims į grindis
- Rekonstrukcijai ir naujai statybai
- Sieninėms nuotekų jungtims, kai nuotekų aukštis 18 cm
- Pristatomiems WC puodams su P formos nuotekų jungtis ir vandens nuleidimo jungties aukščiui 32 - 36 cm nuo grindų (EN 33)
- Žemai kabantiems išoriniams bakeliams pakeisti
- Pakeisti pastatomus WC puodus su išoriniu keraminiu bakeliu
- Geberit AquaClean Tuma WC puodams su apiplovimo funkcija pastatomas WC puodas prijungti
- Geberit AquaClean išmaniesiems dangčiams prijungti, su priedais
- Tinka montuoti ant įrengtų grindų
- Montuoti prie mūro sienų

**Techniniai duomenys**

Apsaugos laipsnis	IPX4
Nominal voltage	100–240 V AC
Darbinė įtampa	12 V DC
Tinklo dažnis	50–60 Hz
Vartojamoji galia, jeigu įjungtas budėjimo režimas maks.	0,5 W
Srauto slėgis	0,1–10 bar
Vandens temperatūra maks.	25 °C
Nuleidžiamo vandens kiekio gamyklinė nuostata	6 l / 3 l
Didelio nuleidžiamo vandens kiekio nustatymo sritis	4–6 l
Mažas nuleidžiamo vandens kiekis	3 l
Šviesos spalva	2200–4000 K

**Savybės**

- Dviejų kiekių nuleidimo funkcija
- Soft-Touch mygtukai plovimo paleidimui
- Nustatymus galima keisti tik naudojant Geberit Home programėlę
- Nustatomas vartotojo fiksavimo atstumas
- Vidinė blogų kvapų ištraukimo ir filtravimo funkcija
- Blogų kvapų ištraukimo funkcija aktyvuojama automatiškai atsėdus ant WC puodo arba nuotoliniu pulteliu
- Kvapų neutralizavimo keraminį porėtąjį filtrą galima pakeisti be įrankių
- Galima nustatyti vandens nuleidimo intervalus
- Su ComfortLight
- Tolydžiai iki dienos šviesos reguliuojamas orientacinio apšvietimo intensyvumas
- Be pakopų reguliuojama šviesos spalva nuo šilto balto tono iki šalto balto tono
- Su DALI suderinama valdymo sistema
- Maitinama žema įtampa, saugu naudotis
- Prie elektros tinklo prijungiama su trigysliu lanksčiu laidu su apsauginiu šarvu
- Vandens tiekimo jungtis apačioje
- Vandens tiekimo jungtis viršuje galima su priedais
- Galima reguliuoti statybinius nuokrypius
- Bakelis su izoliacija nuo kondensato kaupimosi
- Šoninė apdaila iš šveisto aliuminio
- Tiesiogiai montuojamas

**Tiekiamas komplektas**

- Vandens tiekimo jungties dalių rinkinys su 2 kampiniais vožtuvais 1/2"
- Nuleidimo vandens alkūnės prailginimas 160 mm
- Tarpinė iš EPDM, ø 44 / 55 mm
- P formos nuotekų jungtis iš PP, ø 90 mm
- Pereinamoji mova iš PE-HD, ø 90 / 110 mm
- Srieginė elektros maitinimo jungtis
- Maitinimo transformatorius
- Dengiamoji plokštė
- Tvirtinimo elementai mūro sienai
- Tvirtinimai

Gaminio Nr.	Spalva / paviršius	B	H	T	Apsaugos klasė	Vartojamoji galia (W)	EUR/Vnt.
		[cm]	[cm]	[cm]			
131.202..JK.7	Priekinė apdaila: stiklas lavos spalvos Šoninė apdaila: aliuminis juodo chromo spalvos	48	101	10,6	I	15	2276,99
131.202..JL.7	Priekinė apdaila: stiklas smėlio pilkas Šoninė apdaila: aliuminis	48	101	10,6	I	15	2276,99
131.202..SI.7	Priekinė apdaila: stiklas baltas Šoninė apdaila: aliuminis	48	101	10,6	I	15	2276,99
131.202..SJ.7	Priekinė apdaila: stiklas juodas Šoninė apdaila: aliuminis juodo chromo spalvos	48	101	10,6	I	15	2276,99

**Priedai**

- Šąsajos modulis 12 V, skirtas Geberit AquaClean Mera / Sela → P. 93
- Geberit Monolith šąsajos kabelis DALI → P. 181



**Geberit Monolith sanitarinis modulis pastatomam WC puodui, 114 cm, priekinė apdaila iš stiklo**

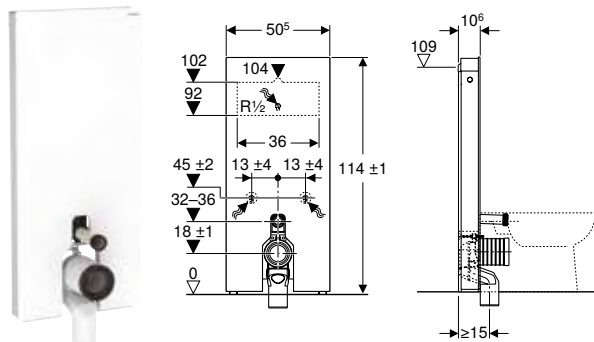

click & scan

**Naudojimo tikslai**

- Nuotekų jungtims į grindis
- Rekonstrukcijai ir naujai statybai
- Sieninėms nuotekų jungtims, kai nuotekų aukštis 18 cm
- Pristatomiems WC puodams su potinkiniu bakeliu, maksimalus techninės priežiūros angos aukštis <109 cm pakeisti
- Žemai kabantiems išoriniams bakeliams pakeisti
- Vidutiniame aukštyje kabantiems išoriniams bakeliams pakeisti
- Pakeisti pastatomus WC puodus su išoriniu keraminiu bakeliu
- Geberit AquaClean Tuma WC puodams su apiplovimo funkcija pastatomas WC puodas prijungti
- Geberit AquaClean išmaniesiems dangčiams prijungti, su priedais
- Išoriniams vandens nuleidimo mechanizmams pakeisti
- Tinka montuoti ant įrengtų grindų
- Montuoti prie mūro sienų

**Techniniai duomenys**

Srauto slėgis	0,1–10 bar
Vandens temperatūra maks.	25 °C
Nuleidžiamo vandens kiekio gamyklinė nuostata	6 l / 3 l
Didelio nuleidžiamo vandens kiekio nustatymo sritis	4,5 l / 6 l
Mažas nuleidžiamo vandens kiekis	3 l
Skaičiuojamasis vandens srautas	0,11 l/s
Skaičiuojamojo vandens srauto mažiausias srauto slėgis	0,5 bar

**Savybės**

- Dviejų kiekių nuleidimo funkcija
- Galima reguliuoti statybinius nuokrypius
- Bakelis su izoliacija nuo kondensato kaupimosi
- Šoninė apdaila iš šveisto aliuminio
- Tiesiogiai montuojamas
- Galima nustatyti nuleidžiamo vandens kiekį
- Vandens tiekimo jungtis iš galo, centre
- Vandens tiekimo jungtis viršuje galima su priedais
- Vandens tiekimo jungtis apačioje

**Tiekiamas komplektas**

- Vandens tiekimo jungties dalių rinkinys su 2 kampiniais vožtuvais 1/2"
- Nuleidimo vandens alkūnės prailginimas 160 mm
- P formos nuotekų jungtis iš PP, Ø 90 mm
- Tarpinė iš EPDM, Ø 44 / 55 mm
- Pereinamoji mova iš PE-HD, Ø 90 / 110 mm
- Tvirtinimai
- Dengiamoji plokštė
- Tvirtinimo elementai mūro sienai

Gaminio Nr.	Spalva / paviršius	B	H	T	EUR/Vnt.
		[cm]	[cm]	[cm]	
131.033.JK.5	Priekinė apdaila: stiklas lavos spalvos Šoninė apdaila: aliuminis juodo chromo spalvos	50,5	114	10,6	1554,64
131.033.JL.5	Priekinė apdaila: stiklas smėlio pilkas Šoninė apdaila: aliuminis	50,5	114	10,6	1554,64
131.033.SI.5	Priekinė apdaila: stiklas baltas Šoninė apdaila: aliuminis	50,5	114	10,6	1554,64
131.033.SJ.6	Priekinė apdaila: stiklas juodas Šoninė apdaila: aliuminis juodo chromo spalvos	50,5	114	10,6	1554,64

## Geberit Monolith sanitarinis modulis pastatomam WC puodui, 114 cm, priekinė apdaila iš keramikos

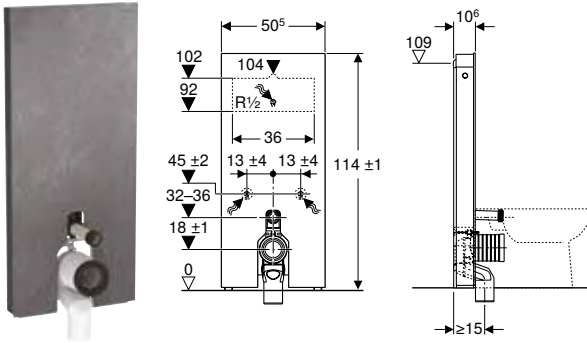

click & scan

### Naudojimo tikslai

- Nuotekų jungtims į grindis
- Rekonstrukcijai ir naujai statybai
- Sieninėms nuotekų jungtims, kai nuotekų aukštis 18 cm
- Pristatomiems WC puodams su potinkiniu bakeliu, maksimalus techninės priežiūros angos aukštis <109 cm pakeisti
- Žemai kabantiems išoriniams bakeliams pakeisti
- Vidutiniame aukštyje kabantiems išoriniams bakeliams pakeisti
- Pakeisti pastatomus WC puodus su išoriniu keraminiu bakeliu
- Geberit AquaClean Tuma WC puodams su apiplovimo funkcija pastatomas WC puodas prijungti
- Geberit AquaClean išmaniesiems dangčiams prijungti, su priedais
- Išoriniams vandens nuleidimo mechanizmams pakeisti
- Tinka montuoti ant įrengtų grindų
- Montuoti prie mūro sienų

### Techniniai duomenys

Srauto slėgis	0,1–10 bar
Vandens temperatūra maks.	25 °C
Nuleidžiamo vandens kiekio gamyklinė nuostata	6 l / 3 l
Didelio nuleidžiamo vandens kiekio nustatymo sritis	4,5 l / 6 l
Mažas nuleidžiamo vandens kiekis	3 l
Skaičiuojamasis vandens srautas	0,11 l/s
Skaičiuojamojo vandens srauto mažiausias srauto slėgis	0,5 bar

### Savybės

- Dviejų kiekių nuleidimo funkcija
- Galima reguliuoti statybinius nuokrypius
- Bakelis su izoliacija nuo kondensato kaupimosi
- Šoninė apdaila iš šveisto aliuminio
- Tiesiogiai montuojamas
- Galima nustatyti nuleidžiamo vandens kiekį
- Vandens tiekimo jungtis iš galo, centre
- Vandens tiekimo jungtis viršuje galima su priedais
- Vandens tiekimo jungtis apačioje

### Tiekiamas komplektas

- Vandens tiekimo jungties dalių rinkinys su 2 kampiniais vožtuvais 1/2"
- Nuleidimo vandens alkūnės prailginimas 160 mm
- P formos nuotekų jungtis iš PP, Ø 90 mm
- Tarpinė iš EPDM, Ø 44 / 55 mm
- Pereinamoji mova iš PE-HD, Ø 90 / 110 mm
- Tvirtinimai
- Dengiamoji plokštė
- Tvirtinimo elementai mūro sienai

Gaminio Nr.	Spalva / paviršius	B	H	T	EUR/Vnt.
		[cm]	[cm]	[cm]	
131.033.00.5	Priekinė apdaila: skalūno imitacijos keramika Šoninė apdaila: aliuminis juodo chromo spalvos	50,5	114	10,6	1740,88
131.033.JV.5	Priekinė apdaila: betono imitacijos keramika Šoninė apdaila: aliuminis	50,5	114	10,6	1740,88



- Natūralūs produktai gali skirtis spalva ir struktūra

**Geberit Monolith Plus sanitarinis modulis pastatomam WC puodui, 114 cm, priekinė apdaila iš stiklo**

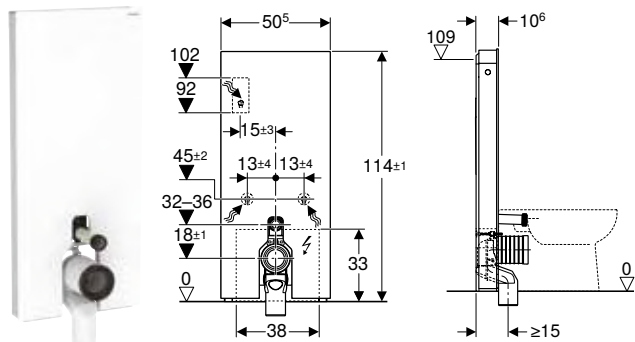

click & scan

**Naudojimo tikslai**

- Nuotekų jungtims į grindis
- Rekonstrukcijai ir naujai statybai
- Sieninėms nuotekų jungtims, kai nuotekų aukštis 18 cm
- Pristatomiems WC puodams su potinkiniu bakeliu, maksimalus techninės priežiūros angos aukštis <109 cm pakeisti
- Žemai kabantiems išoriniams bakeliams pakeisti
- Vidutiniame aukštyje kabantiems išoriniams bakeliams pakeisti
- Pakeisti pastatomus WC puodus su išoriniu keraminiu bakeliu
- Geberit AquaClean Tuma WC puodams su apiplovimo funkcija pastatomas WC puodas prijungti
- Išoriniams vandens nuleidimo mechanizmams pakeisti
- Geberit AquaClean išmaniesiems dangčiams prijungti, su priedais
- Tinka montuoti ant įrengtų grindų
- Montuoti prie mūro sienų

**Techniniai duomenys**

Apsaugos laipsnis	IPX4
Nominal voltage	100–240 V AC
Darbinė įtampa	12 V DC
Tinklo dažnis	50–60 Hz
Vartojamoji galia, jeigu įjungtas budėjimo režimas maks.	0,5 W
Srauto slėgis	0,1–10 bar
Vandens temperatūra maks.	25 °C
Nuleidžiamo vandens kiekio gamyklinė nuostata	6 l / 3 l
Didelio nuleidžiamo vandens kiekio nustatymo sritis	4–6 l
Mažas nuleidžiamo vandens kiekis	3 l
Skaičiuojamasis vandens srautas	0,11 l/s
Skaičiuojamojo vandens srauto mažiausias srauto slėgis	0,5 bar
Šviesos spalva	2200–4000 K

**Savybės**

- Dviejų kiekių nuleidimo funkcija
- Soft-Touch mygtukai plovimo paleidimui
- Nustatymus galima keisti tik naudojant Geberit Home programėlę
- Nustatomas vartotojo fiksavimo atstumas
- Vidinė blogų kvapų ištraukimo ir filtravimo funkcija
- Blogų kvapų ištraukimo funkcija aktyvuojama automatiškai atsėdus ant WC puodo arba nuotoliniu pulteliu
- Kvapų neutralizavimo keraminį porėtąjį filtrą galima pakeisti be įrankių
- Galima nustatyti vandens nuleidimo intervalus
- Su ComfortLight
- Tolydžiai iki dienos šviesos reguliuojamas orientacinio apšvietimo intensyvumas
- Be pakopų reguliuojama šviesos spalva nuo šilto balto tono iki šalto balto tono
- Su DALI suderinama valdymo sistema
- Maitinama žema įtampa, saugu naudotis
- Prie elektros tinklo prijungiama su trigysliu lanksčiu laidu su apsauginiu šarvu
- Vandens tiekimo jungtis iš galo, centre
- Vandens tiekimo jungtis viršuje galima su priedais
- Vandens tiekimo jungtis apačioje
- Galima reguliuoti statybinius nuokrypius
- Bakelis su izoliacija nuo kondensato kaupimosi
- Šoninė apdaila iš šveisto aliuminio
- Tiesiogiai montuojamas

**Tiekiamas komplektas**

- Vandens tiekimo jungties dalių rinkinys su 2 kampiniais vožtuvais 1/2"
- Nuleidimo vandens alkūnės prailginimas 160 mm
- P formos nuotekų jungtis iš PP, Ø 90 mm
- Tarpinė iš EPDM, Ø 44 / 55 mm
- Pereinamoji mova iš PE-HD, Ø 90 / 110 mm
- Srieginė elektros maitinimo jungtis
- Maitinimo transformatorius
- Tvirtinimai
- Dengiamoji plokštė
- Tvirtinimo elementai mūro sienai

Gaminio Nr.	Spalva / paviršius	B [cm]	H [cm]	T [cm]	Apsaugos klasė	Vartojamoji galia (W)	EUR/Vnt.
131.233.JK.7	Priekinė apdaila: stiklas lavos spalvos Šoninė apdaila: aliuminis juodo chromo spalvos	50,5	114	10,6	I	15	2413,83
131.233.JL.7	Priekinė apdaila: stiklas smėlio pilkas Šoninė apdaila: aliuminis	50,5	114	10,6	I	15	2413,83
131.233.SI.7	Priekinė apdaila: stiklas baltas Šoninė apdaila: aliuminis	50,5	114	10,6	I	15	2413,83
131.233.SJ.7	Priekinė apdaila: stiklas juodas Šoninė apdaila: aliuminis juodo chromo spalvos	50,5	114	10,6	I	15	2413,83

**Priedai**

- Sąsajos modulis 12 V, skirtas Geberit AquaClean Mera / Sela → P. 93
- Geberit Monolith sąsajos kabelis DALI → P. 181

## Geberit Monolith Plus sanitarinis modulis pastatomam WC puodui, 114 cm, priekinė apdaila iš keramikos

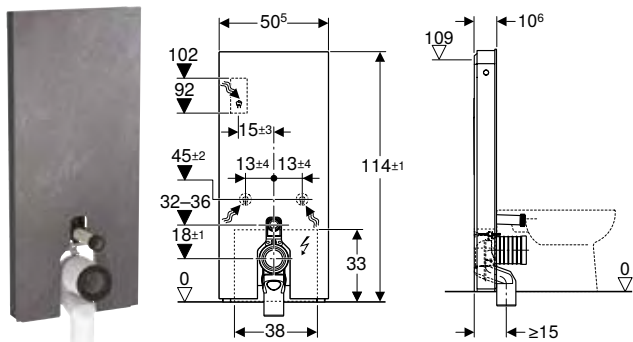

click &amp; scan



### Naudojimo tikslai

- Nuotekų jungtims į grindis
- Rekonstrukcijai ir naujai statybai
- Sieninėms nuotekų jungtims, kai nuotekų aukštis 18 cm
- Pristatomiems WC puodams su P formos nuotekų jungtis ir vandens nuleidimo jungties aukščiu 32 - 36 cm nuo grindų (EN 33)
- Pristatomiems WC puodams su potinkiniu bakeliu, maksimalus techninės priežiūros angos aukštis <109 cm pakeisti
- Žemai kabantiems išoriniams bakeliams pakeisti
- Vidutiniame aukštyje kabantiems išoriniams bakeliams pakeisti
- Pakeisti pastatomus WC puodus su išoriniu keraminiu bakeliu
- Geberit AquaClean Tuma WC puodams su apiplovimo funkcija pastatomas WC puodas prijungti
- Išoriniams vandens nuleidimo mechanizmams pakeisti
- Geberit AquaClean išmaniesiems dangčiams prijungti, su priedais
- Tinka montuoti ant įrengtų grindų
- Montuoti prie mūro sienų

### Techniniai duomenys

Apsaugos laipsnis	IPX4
Nominal voltage	100–240 V AC
Darbinė įtampa	12 V DC
Tinklo dažnis	50–60 Hz
Vartojamoji galia, jeigu įjungtas budėjimo režimas maks.	0,5 W
Srauto slėgis	0,1–10 bar
Vandens temperatūra maks.	25 °C
Nuleidžiamo vandens kiekio gamyklinė nuostata	6 l / 3 l
Didelio nuleidžiamo vandens kiekio nustatymo sritis	4–6 l
Mažas nuleidžiamo vandens kiekis	3 l
Skaičiuojamasis vandens srautas	0,11 l/s
Skaičiuojamojo vandens srauto mažiausias srauto slėgis	0,5 bar
Šviesos spalva	2200–4000 K

### Savybės

- Dviejų kiekių nuleidimo funkcija
- Soft-Touch mygtukai plovimo paleidimui
- Nustatymus galima keisti tik naudojant Geberit Home programėlę
- Nustatomas vartotojo fiksavimo atstumas
- Vidinė blogų kvapų ištraukimo ir filtravimo funkcija
- Blogų kvapų ištraukimo funkcija aktyvuojama automatiškai atsėdus ant WC puodo arba nuotoliniu pulteliu
- Kvapų neutralizavimo keraminį porėtąjį filtrą galima pakeisti be įrankių
- Galima nustatyti vandens nuleidimo intervalus
- Su ComfortLight
- Tolydžiai iki dienos šviesos reguliuojamas orientacinio apšvietimo intensyvumas
- Be pakopų reguliuojama šviesos spalva nuo šilto balto tono iki šalto balto tono
- Su DALI suderinama valdymo sistema
- Maitinama žema įtampa, saugu naudotis
- Prie elektros tinklo prijungiama su trigysliu lanksčiu laidu su apsauginiu šarvu
- Vandens tiekimo jungtis iš galo, centre
- Vandens tiekimo jungtis viršuje galima su priedais
- Vandens tiekimo jungtis apačioje
- Galima reguliuoti statybinius nuokrypius
- Bakelis su izoliacija nuo kondensato kaupimosi
- Šoninė apdaila iš šveisto aliuminio
- Tiesiogiai montuojamas

### Tiekiamas komplektas

- Vandens tiekimo jungties dalių rinkinys su 2 kampiniais vožtuvais 1/2"
- Nuleidimo vandens alkūnės prailginimas 160 mm
- P formos nuotekų jungtis iš PP,  $\varnothing$  90 mm
- Tarpinė iš EPDM,  $\varnothing$  44 / 55 mm
- Pereinamoji mova iš PE-HD,  $\varnothing$  90 / 110 mm
- Srieginė elektros maitinimo jungtis
- Maitinimo transformatorius
- Tvirtinimai
- Dengiamoji plokštė
- Tvirtinimo elementai mūro sienai

Gaminio Nr.	Spalva / paviršius	B	H	T	Apsaugos klasė	Vartojamoji galia (W)	EUR/Vnt.
		[cm]	[cm]	[cm]			
131.233.00.7	Priekinė apdaila: skalūno imitacijos keramika Šoninė apdaila: aliuminis juodo chromo spalvos	50,5	114	10,6	I	15	2582,21
131.233.JV.7	Priekinė apdaila: betono imitacijos keramika Šoninė apdaila: aliuminis	50,5	114	10,6	I	15	2582,21

### Priedai

- Sąsajos modulis 12 V, skirtas Geberit AquaClean Mera / Sela → P. 93
- Geberit Monolith sąsajos kabelis DALI → P. 181



- Natūralūs produktai gali skirtis spalva ir struktūra

## Priedai

### Geberit prailginta nuotekų jungtis WC puodams

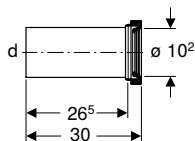

click & scan

#### Naudojimo tikslai

- Pastatomiems WC puodams prijungti prie nuotekų sistemos
- Pakabinamiems WC puodams prijungti prie nuotekų sistemos

#### Tiekiamas komplektas

- Jungtis iš PE-HD,  $\varnothing$  90 mm
- Jungiamoji guma, EPDM,  $\varnothing$  122 mm

Gaminio Nr.	DN	d, $\varnothing$ [mm]	EUR/Vnt.
131.083.16.1	90	90	23,05

### Geberit nuotekų jungties rinkinys pakabinamam WC puodui

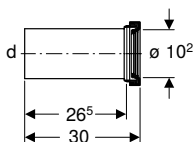

click & scan

#### Naudojimo tikslai

- Pakabinamiems WC puodams prijungti prie nuotekų sistemos

#### Tiekiamas komplektas

- Jungtis iš PE-HD,  $\varnothing$  90 mm
- Pereinamoji mova iš PE-HD,  $\varnothing$  90 / 110 mm
- Jungiamoji guma, EPDM,  $\varnothing$  122 mm
- Jungiamoji guma, EPDM,  $\varnothing$  90 mm
- 2 smeigės M12

Gaminio Nr.	DN	d, $\varnothing$ [mm]	EUR/Vnt.
131.084.16.1	90	90	33,16

### Geberit nuotekų pajungimo rinkinys pastatomiems WC puodams

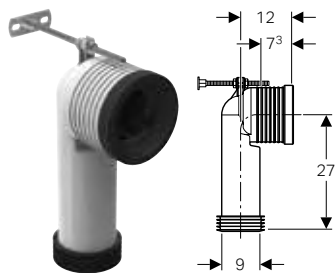

click & scan

#### Naudojimo tikslai

- Pakabinamiems WC puodams jungiant nuotekas į grindis
- Pastatomiems WC puodams jungiant nuotekas į grindis

#### Tiekiamas komplektas

- Nuotekų jungties alkūnė 90°, iš ABS,  $\varnothing$  120 / 90 mm
- Jungiamoji guma, EPDM,  $\varnothing$  122 mm
- Jungiamoji guma, EPDM,  $\varnothing$  90 / 110 mm

Gaminio Nr.	EUR/Vnt.
131.015.11.1	91,40

## Geberit ekscentrinis nuotekų jungties rinkinys pakabinamam WC puodui, 3 cm krypties pokytis

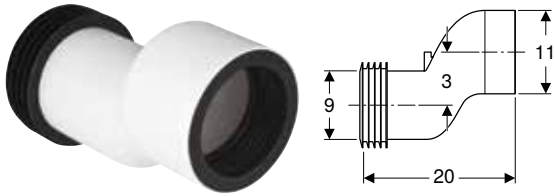

click & scan

### Naudojimo tikslai

- Išlyginti nuotekų kryptį tarp WC puodo išstako ir nuotekų sistemos

### Tiekiamas komplektas

- Tiesioji jungtis iš PP,  $\varnothing$  90 mm
- 2 jungiamosios gumos, EPDM,  $\varnothing$  90 / 110 mm

Gaminio Nr.	DN	d, $\varnothing$ [mm]	EUR/Vnt.
131.085.11.1	90	90	23,05

## Geberit ekscentrinis nuotekų jungties rinkinys pakabinamam WC puodui, 5 cm krypties pokytis

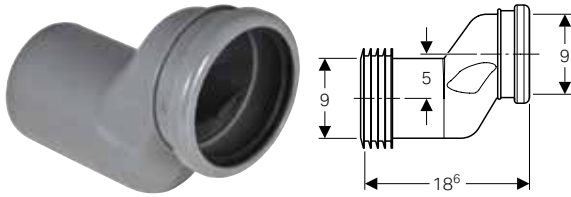

click & scan

### Naudojimo tikslai

- Išlyginti nuotekų kryptį tarp WC puodo išstako ir nuotekų sistemos

### Tiekiamas komplektas

- Tiesioji jungtis iš PVC,  $\varnothing$  90 mm
- 2 jungiamosios gumos, EPDM,  $\varnothing$  90 / 110 mm

### Techniniai duomenys

Produkto medžiaga	PVC
-------------------	-----

Gaminio Nr.	d, $\varnothing$ [mm]	EUR/Vnt.
388.352.29.1	90	22,31

## Geberit ekscentrinis nuotekų jungties rinkinys pakabinamam WC puodui, 7 cm krypties pokytis

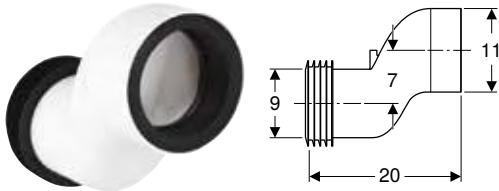

click & scan

### Naudojimo tikslai

- Išlyginti nuotekų kryptį tarp WC puodo išstako ir nuotekų sistemos

### Tiekiamas komplektas

- Tiesioji jungtis iš PP,  $\varnothing$  90 mm
- 2 jungiamosios gumos, EPDM,  $\varnothing$  90 / 110 mm

Gaminio Nr.	DN	d, $\varnothing$ [mm]	EUR/Vnt.
131.108.11.1	90	90	59,25



## Geberit nuotekų pajungimo rinkinys pastatomiems WC puodams



click & scan

### Naudojimo tikslai

- Pakabinamiems WC puodams jungiant nuotekas į grindis
- Pastatomiems WC puodams jungiant nuotekas į grindis

### Tiekiamas komplektas

- Jungtis iš PE-HD,  $\varnothing$  90 mm
- Nuotekų jungties alkūnė 90°, iš PE-HD,  $\varnothing$  90 mm
- Pereinamoji mova iš PE-HD,  $\varnothing$  90 / 110 mm
- Jungiamoji guma, EPDM,  $\varnothing$  105 mm
- Jungiamoji guma, EPDM,  $\varnothing$  122 mm
- Jungiamoji guma, EPDM,  $\varnothing$  90 / 110 mm
- Jungiamoji guma, EPDM,  $\varnothing$  90 mm
- Tvirtinimai

Gaminio Nr.

131.082.16.1

EUR/Vnt.

60,76

## Geberit P formos nuotekų jungties rinkinys pastatomam WC puodui

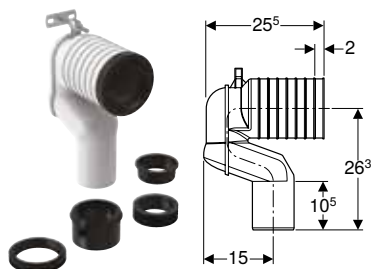

click & scan

### Naudojimo tikslai

- Pastatomiems WC puodams jungiant nuotekas į grindis

### Tiekiamas komplektas

- P formos nuotekų jungtis iš PP,  $\varnothing$  90 mm
- Pereinamoji mova iš PE-HD,  $\varnothing$  90 / 110 mm
- Jungiamoji guma, EPDM,  $\varnothing$  122 mm
- Jungiamoji guma, EPDM,  $\varnothing$  105 mm
- Jungiamoji guma, EPDM,  $\varnothing$  90 / 110 mm
- Jungiamoji guma, EPDM,  $\varnothing$  90 / 100 mm
- Tvirtinimai

Gaminio Nr.

131.081.11.1

d,  $\varnothing$   
[mm]

90

di,  $\varnothing$   
[mm]

122

L  
[cm]

22,5

EUR/Vnt.

55,84

## Geberit S formos alkūnių rinkinys pakabinamam WC puodui

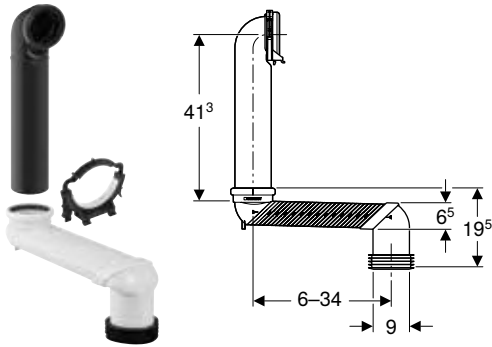

click & scan

### Naudojimo tikslai

- Pakabinamiems WC puodams jungiant nuotekas į grindis

### Tiekiamas komplektas

- Jungtis iš PE-HD,  $\varnothing$  90 mm
- S formos alkūnė iš ABS,  $\varnothing$  90 mm
- Užspaudžiama vamzdžių jungtis
- Jungiamoji guma, EPDM,  $\varnothing$  90 / 110 mm
- Klijai

Gaminio Nr.

131.088.29.1

EUR/Vnt.

154,70



- Šiam gaminiui pridedami Tangit ABS specialūs klijai. Šios medžiagos sudėtyje yra klasifikuotų pavojingųjų medžiagų. Pastabos ir priemonės saugiam darbui su pavojingosiomis medžiagomis nurodytos adresu [www.geberit.lt](http://www.geberit.lt).

## Geberit Monolith sąsajos kabelis DALI

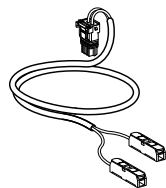

click & scan

### Naudojimo tikslai

- Skirta prijungti prie su DALI suderinamos WC nuleidimo valdymo sistemos

Gaminio Nr.

131.034.00.1

EUR/Vnt.

60,90

### Užsakyti papildomai

- Geberit ONE DALI magistralės maitinimo transformatorius ComfortLight → P. 181

## Geberit ONE DALI magistralės maitinimo transformatorius ComfortLight

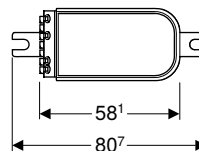
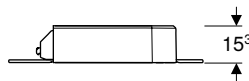

click & scan

### Naudojimo tikslai

- DALI signalui perduoti tarp dalių

### Techniniai duomenys

Nominal voltage	220–240 V AC
Tinklo dažnis	50 Hz / 60 Hz

Gaminio Nr.

502.829.00.1

EUR/Vnt.

70,75

## Sanitariniai moduliai, skirti bidė

### Pakabinamoms ir pastatomoms bidė

#### Geberit Monolith bidė skirtas sanitarinis modulis, 101 cm, su rankšluosčių laikikliu

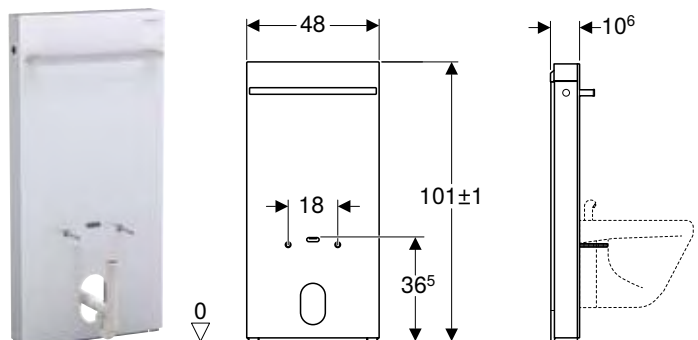

click & scan

#### Naudojimo tikslai

- Rekonstrukcijai ir naujai statybai
- Pastatomoms ir pakabinamoms bidė
- Ant stalviršio montuojamiems maišytuvams
- Jungtims iš sienos
- Vandens tiekimo jungtims iš apačios
- Pakeisti senas pakabinamas arba pastatomas bidė
- Tinka montuoti ant įrengtų grindų
- Montuoti prie mūro sienų

#### Tiekiamas komplektas

- Vandens tiekimo jungties dalių rinkinys su 2 kampinėmis jungtimis 90°, Rp 1/2" ir G 3/8"
- P-formos sifonas
- Dangtelis
- Dengiamoji plokštė
- Tvirtinimo elementai mūro sienai
- Tvirtinimo elementai tvirtos konstrukcijos sienai

#### Savybės

- Galima reguliuoti statybinius nuokrypius
- Pakabinamos bidė atstumas tarp tvirtinimo taškų 18 cm
- Aukštis reguliuojamas iki 7 cm
- Priekinė apdaila iš stiklo (ESG)
- Vandens tiekimo jungties aukštis yra 8–21 cm nuo įrengtų grindų
- Pakabinamos bidė tvirtinimo aukštis 35 ± 1 cm
- Šoninė apdaila iš šveisto aliuminio
- Rankšluosčių laikiklis blizgiai chromuotas
- Tiesiogiai montuojamas
- Vandens tiekimo jungtis apačioje

Gaminio Nr.	Spalva / paviršius	B [cm]	H [cm]	T [cm]	EUR/Vnt.
131.030.JK.5	Priekinė apdaila: stiklas lavos spalvos Šoninė apdaila: aliuminis juodo chromo spalvos	48	101	10,6	1105,72
131.030.JL.5	Priekinė apdaila: stiklas smėlio pilkas Šoninė apdaila: aliuminis	48	101	10,6	1105,72
131.030.SI.5	Priekinė apdaila: stiklas baltas Šoninė apdaila: aliuminis	48	101	10,6	1105,72
131.030.SJ.6	Priekinė apdaila: stiklas juodas Šoninė apdaila: aliuminis juodo chromo spalvos	48	101	10,6	1105,72





# Bidės



<b>Pakabinamos bidė.....</b>	<b>186</b>
<b>Pastatomos bidė .....</b>	<b>190</b>
<b>Priedai.....</b>	<b>192</b>

## Pakabinamos bidė

### Geberit ONE pakabinama bidė, uždara forma

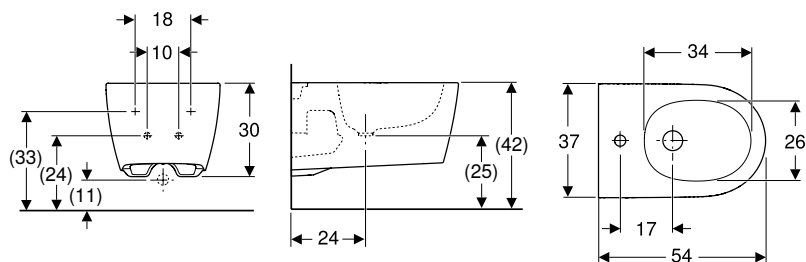

click & scan

#### Naudojimo tikslai

- Suderinama su standartiniais bidė maišytuvais

#### Techniniai duomenys

Produkto medžiaga	Sanitarinė keramika
-------------------	---------------------

#### Tiekiamas komplektas

- Tvirtinimai
- Garso izoliacinės tarpinės komplektas
- Prijungimo modulis su Clou praustuvo jungtimi

#### Savybės

- Pakabinama (-as)
- Galimybė keisti WC puodo montavimo aukštį, viršutinė keramikos briauna 41-45 cm
- Lengvas tvirtinimas naudojant Easy Fast Fixing (EFF3 tipas)
- Paslėptas vandens įvadas maišytuvui
- Ypač greitas montavimas su specialiais tvirtinimais, montavimui reikia labai mažai jėgos
- Uždara forma
- Paslėpti tvirtinimai
- Plonas dizainas

Gaminio Nr.	Spalva / paviršius	Nutekamasis vamzdis	B [cm]	H [cm]	T [cm]	EUR/Vnt.
500.690.01.1	balta / KeraTect	paslėptas	37	30	54	576,42
500.690.JT.1	balta / matinis	paslėptas	37	30	54	666,29

## Naujiena

### Geberit Acanto pakabinama bidė, uždara forma

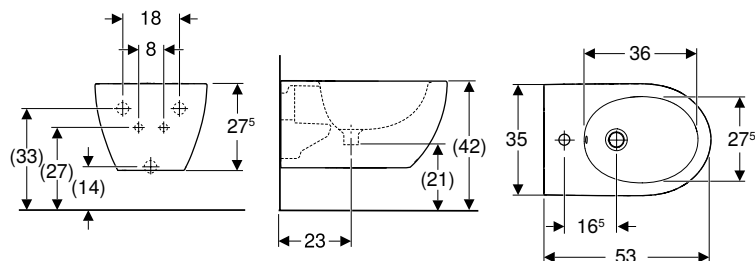

click & scan

#### Naudojimo tikslai

- Suderinama su standartiniais bidė maišytuvais

#### Techniniai duomenys

Produkto medžiaga	Sanitarinė keramika
-------------------	---------------------

#### Savybės

- Pakabinama (-as)
- Paslėptas vandens įvadas maišytuvui
- Lengvas tvirtinimas naudojant Easy Fast Fixing (EFF3 tipas)
- Uždara forma
- Paslėpti tvirtinimai

#### Tiekiamas komplektas

- Tvirtinimai

Gaminio Nr.	Spalva / paviršius	Nutekamasis vamzdis	B [cm]	H [cm]	T [cm]	EUR/Vnt.
502.825.00.1	balta	matomas	35,5	27,5	53	353,04

Tiekama nuo Spalis 2023

## Geberit Acanto pakabinama bidė, uždara forma

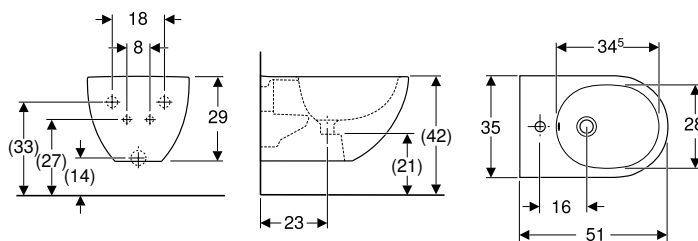

click & scan

### Naudojimo tikslai

- Suderinama su standartiniais bidė maišytuvais

### Techniniai duomenys

Produkto medžiaga	Sanitarinė keramika
-------------------	---------------------

### Savybės

- Pakabinama (-as)
- Paslėptas vandens įvadas maišytuvui
- Lengvas tvirtinimas naudojant Easy Fast Fixing (EFF3 tipas)
- Uždara forma
- Paslėpti tvirtinimai

### Tiekiamas komplektas

- Tvirtinimai

Gaminio Nr.	Spalva / paviršius	Nutekamasis vamzdis	B [cm]	H [cm]	T [cm]	EUR/Vnt.
500.601.01.2	balta	matomas	35	29	51	343,89

## Geberit iCon pakabinama bidė, uždara forma

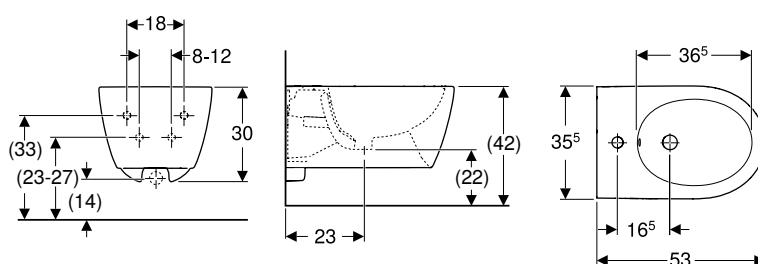

click & scan

### Naudojimo tikslai

- Suderinama su standartiniais bidė maišytuvais

### Techniniai duomenys

Produkto medžiaga	Sanitarinė keramika
-------------------	---------------------

### Savybės

- Pakabinama (-as)
- Paslėptas vandens įvadas maišytuvui
- Lengvas tvirtinimas naudojant Easy Fast Fixing (EFF3 tipas)
- Uždara forma
- Paslėpti tvirtinimai

### Tiekiamas komplektas

- Tvirtinimai

Gaminio Nr.	Spalva / paviršius	Nutekamasis vamzdis	B [cm]	H [cm]	T [cm]	EUR/Vnt.
501.898.00.1	balta	matomas	35,5	30	53	287,78
501.898.JT.1	balta / matinis	matomas	35,5	30	53	474,30



## Geberit iCon Square pakabinama bidė, uždara forma

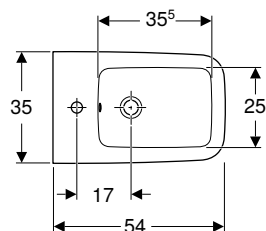
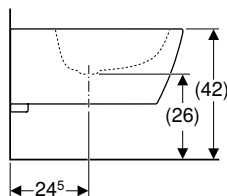
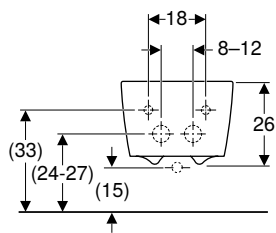

click & scan

### Naudojimo tikslai

- Suderinama su standartiniais bidė maišytuvais

### Techniniai duomenys

Produkto medžiaga	Sanitarinė keramika
-------------------	---------------------

### Savybės

- Pakabinama (-as)
- Paslėptas vandens įvadas maišytuvui
- Lengvas tvirtinimas naudojant Easy Fast Fixing (EFF3 tipas)
- Uždara forma
- Paslėpti tvirtinimai

### Tiekiamas komplektas

- Tvirtinimai

Gaminio Nr.	Spalva / paviršius	Nutekamasis vamzdis	B [cm]	H [cm]	T [cm]	EUR/Vnt.
231910000	balta	matomas	35	26	54	408,93

### Užsakyti papildomai

- Pailginta išleidimo dalis sifonui

## Geberit Smyle Square pakabinama bidė, uždara forma

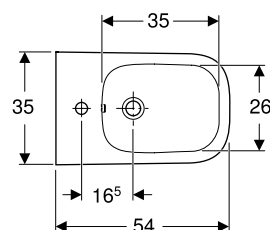
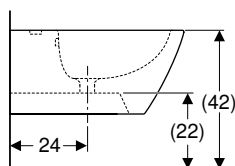
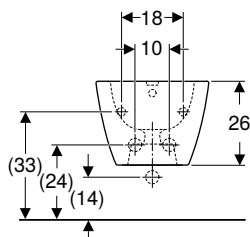

click & scan

### Naudojimo tikslai

- Suderinama su standartiniais bidė maišytuvais

### Techniniai duomenys

Produkto medžiaga	Sanitarinė keramika
-------------------	---------------------

### Savybės

- Pakabinama (-as)
- Paslėptas vandens įvadas maišytuvui
- Lengvas tvirtinimas naudojant Easy Fast Fixing (EFF3 tipas)
- Uždara forma
- Paslėpti tvirtinimai

### Tiekiamas komplektas

- Tvirtinimai

Gaminio Nr.	Spalva / paviršius	Nutekamasis vamzdis	B [cm]	H [cm]	T [cm]	EUR/Vnt.
500.209.01.1	balta	matomas	35	26	54	293,20

## Geberit Selnova pakabinama bidė Premium, uždara forma

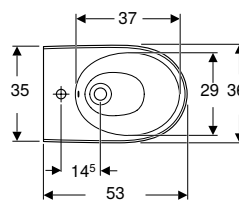
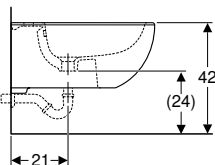
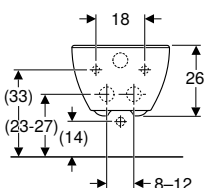

click & scan

### Naudojimo tikslai

- Suderinama su standartiniais bidė maišytuvais

### Techniniai duomenys

Produkto medžiaga	Sanitarinė keramika
-------------------	---------------------

### Savybės

- Pakabinama (-as)
- Paslėptas vandens įvadas maišytuvui
- Lengvas tvirtinimas naudojant Easy Fast Fixing (EFF3 tipas)
- Uždara forma
- Paslėpti tvirtinimai

### Tiekiamas komplektas

- Tvirtinimai

Gaminio Nr.	Spalva / paviršius	Nutekamasis vamzdis	B [cm]	H [cm]	T [cm]	EUR/Vnt.
501.993.00.1	balta	matomas	36	26	53	181,49

## Geberit Selnova pakabinama bidė

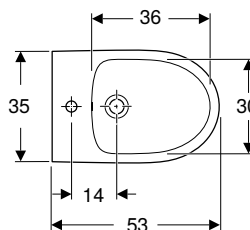
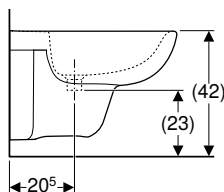
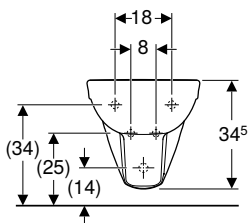

click & scan

### Techniniai duomenys

Produkto medžiaga	Sanitarinė keramika
-------------------	---------------------

### Savybės

- Pakabinama (-as)
- Paslėptas vandens įvadas maišytuvui

Gaminio Nr.	Spalva / paviršius	Nutekamasis vamzdis	B [cm]	H [cm]	T [cm]	EUR/Vnt.
500.264.01.7	balta	matomas	35	34,5	53	102,90

## Geberit Selnova Square pakabinama bidė Premium, pusiau uždara forma

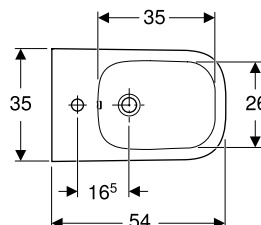
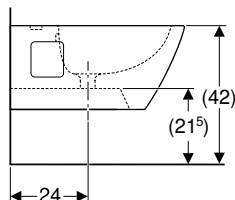
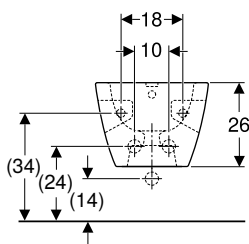

click & scan

### Naudojimo tikslai

- Suderinama su standartiniais bidė maišytuvais

### Techniniai duomenys

Produkto medžiaga	Sanitarinė keramika
-------------------	---------------------

### Savybės

- Pakabinama (-as)
- Paslėptas vandens įvadas maišytuvui
- Pusiau uždara forma

Gaminio Nr.	Spalva / paviršius	Nutekamasis vamzdis	B [cm]	H [cm]	T [cm]	EUR/Vnt.
501.547.01.1	balta	matomas	35	26	54	219,62

## Geberit Selnova Square pakabinama bidė

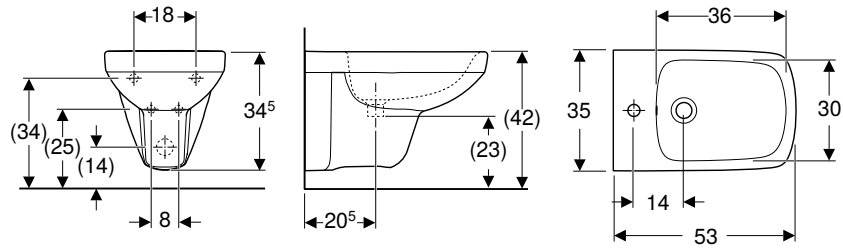

click & scan

### Techniniai duomenys

Produkto medžiaga Sanitarinė keramika

### Savybės

- Pakabinama (-as)

Gaminio Nr.	Spalva / paviršius	Nutekamasis vamzdis	B [cm]	H [cm]	T [cm]	EUR/Vnt.
500.271.01.5	balta	matomas	35	35,5	53	115,00

## Geberit Selnova Compact pakabinama bidė, kompaktiškas ilgis

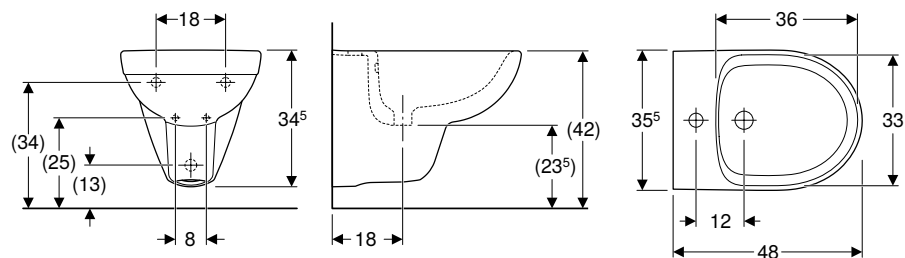

click & scan

### Naudojimo tikslai

- Suderinama su standartiniais bidė maišytuvais

### Techniniai duomenys

Produkto medžiaga Sanitarinė keramika

### Savybės

- Pakabinama (-as)
- Paslėptas vandens įvadas maišytuvui
- Kompaktiškas ilgis

Gaminio Nr.	Spalva / paviršius	Nutekamasis vamzdis	B [cm]	H [cm]	T [cm]	EUR/Vnt.
500.368.01.7	balta	matomas	35,5	34,5	48	123,27

## Pastatomos bidė

### Geberit Acanto pastatoma bidė, priglaudžiama prie sienos, uždara forma

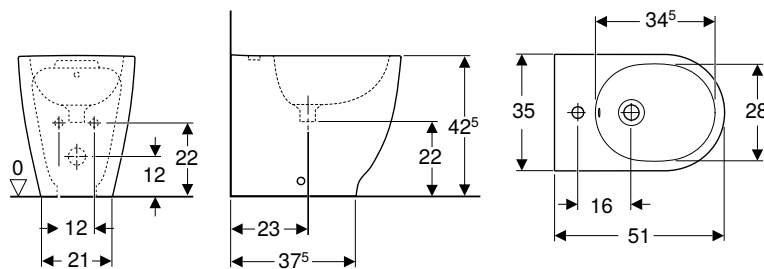

click & scan

### Techniniai duomenys

Produkto medžiaga Sanitarinė keramika

### Tiekiamas komplektas

- Tvirtinimai

### Savybės

- Pastatoma (-as) ant grindų
- Pristatoma (-as) prie sienos
- Paslėptas vandens įvadas maišytuvui
- Kompaktiškas ilgis
- Uždara forma
- Paslėpti tvirtinimai

Gaminio Nr.	Spalva / paviršius	Nutekamasis vamzdis	B [cm]	H [cm]	T [cm]	EUR/Vnt.
500.603.01.2	balta	matomas	35	42,5	51	313,11

## Geberit iCon pastatoma bidė, prigludžiama prie sienos, uždara forma

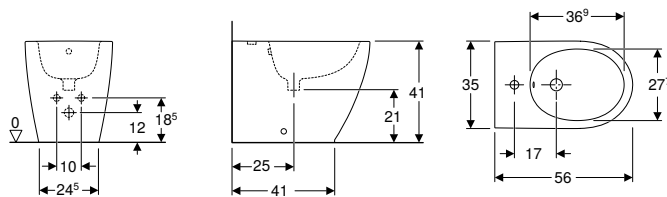

click & scan

### Techniniai duomenys

Produkto medžiaga	Sanitarinė keramika
-------------------	---------------------

### Tiekiamas komplektas

- Tvirtinimai

### Savybės

- Pastatoma (-as) ant grindų
- Pristatoma (-as) prie sienos
- Paslėptas vandens įvadas maišytuvui
- Uždara forma
- Paslėpti tvirtinimai

Gaminio Nr.	Spalva / paviršius	Nutekamasis vamzdis	B [cm]	H [cm]	T [cm]	EUR/Vnt.
502.384.00.1	balta	matomas	35	41	56	263,42
502.384.JT.1	balta / matinis	matomas	35	41	56	457,88

## Geberit iCon Square pastatoma bidė, prigludžiama prie sienos, uždara forma

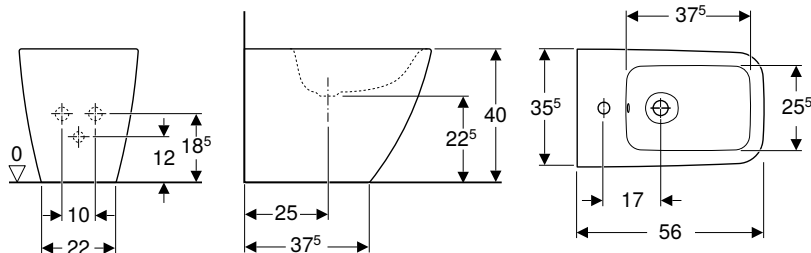

click & scan

### Techniniai duomenys

Produkto medžiaga	Sanitarinė keramika
-------------------	---------------------

### Tiekiamas komplektas

- Tvirtinimai

### Savybės

- Pastatoma (-as) ant grindų
- Pristatoma (-as) prie sienos
- Paslėptas vandens įvadas maišytuvui
- Uždara forma
- Paslėpti tvirtinimai

Gaminio Nr.	Spalva / paviršius	Nutekamasis vamzdis	B [cm]	H [cm]	T [cm]	EUR/Vnt.
231950000	balta	matomas	35,5	40	56	332,58

## Geberit Smyle Square pastatoma bidė, prigludžiama prie sienos, uždara forma

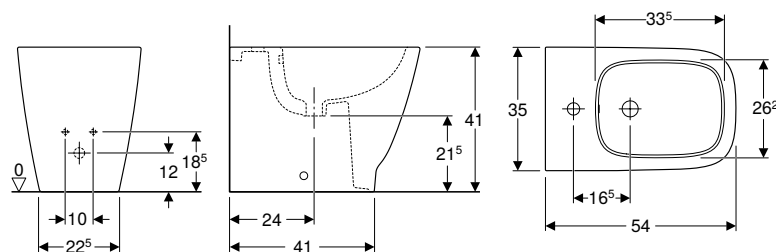

click & scan

### Techniniai duomenys

Produkto medžiaga	Sanitarinė keramika
-------------------	---------------------

### Tiekiamas komplektas

- Tvirtinimai

### Savybės

- Pastatoma (-as) ant grindų
- Pristatoma (-as) prie sienos
- Paslėptas vandens įvadas maišytuvui
- Uždara forma
- Paslėpti tvirtinimai

Gaminio Nr.	Spalva / paviršius	Nutekamasis vamzdis	B [cm]	H [cm]	T [cm]	EUR/Vnt.
500.841.00.1	balta	matomas	35	34,5	54	206,75

## Geberit Selnova pastatoma bidė Premium, priglaudžiama prie sienos, uždara forma

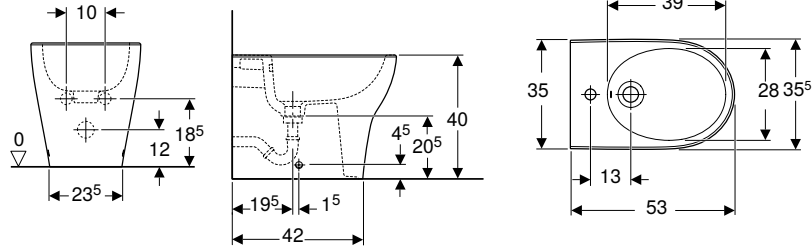

click & scan

### Techniniai duomenys

Produkto medžiaga	Sanitarinė keramika
-------------------	---------------------

### Tiekiamas komplektas

- Keramikinė bidė
- Tvirtinimai

### Savybės

- Pastatoma (-as) ant grindų
- Pristatoma (-as) prie sienos
- Paslėptas vandens įvadas maišytuvui
- Uždara forma
- Paslėpti tvirtinimai

Gaminio Nr.	Spalva / paviršius	Nutekamasis vamzdis	B [cm]	H [cm]	T [cm]	EUR/Vnt.
501.995.00.1	balta	matomas	35,5	40	53	189,86

## Priedai

### Geberit Clou praustuvo jungtis su svirtimi

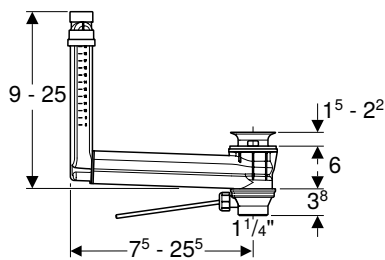

click & scan

### Naudojimo tikslai

- Praustuvams be matomos persipylimo angos
- Bidė be matomos persipylimo angos

### Techniniai duomenys

Produkto medžiaga	Plastikas
-------------------	-----------

### Savybės

- Kokybė tikrinta pagal EN 274-3
- Higienišką dėl optimalaus tekėjimo režimo
- Praustuvo dugno vožtuvą galima uždaryti
- Dugno vožtuvo uždarymas svirtimi
- Paslėpta praustuvo vandens persipylimo funkcija
- Ilgį ir aukštį galima pritaikyti prie praustuvo

### Tiekiamas komplektas

- Sifono dugno vožtuvas
- Vandens nuleidimo svirtelė
- Aklė
- Praustuvo ir sifono jungtis

Gaminio Nr.	Spalva / paviršius	d, ø [mm]	G ["]	EUR/Vnt.
152.018.00.1	Sifono dugno vožtuvas: Poliruotas nerūdijantis plienas	32	1 1/4"	86,66

### Užsakyti papildomai

- Geberit išleidimo vožtuvo su laisvu išleidimo galu dangtelis → P. 540

## Geberit sifono dugno vožtuvas su laisvo ištekėjimo funkcija

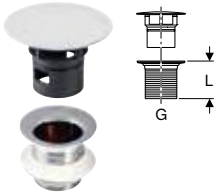

click & scan

### Naudojimo tikslai

- Praustuvams be persipylimo angos
- Bidė be matomos persipylimo angos

### Techniniai duomenys

Produkto medžiaga	Chromuotas žalvaris
-------------------	---------------------

### Savybės

- Vožtuvo dangtelis iš plastiko, chromuotas
- Su įmontuotu sietu

### Tiekiamas komplektas

- Sietas
- Tarpinės

Gaminio Nr.	Spalva / paviršius	G [„]	L [cm]	EUR/Vnt.
152.050.14.1	N juoda matinė	1 1/4"	5	100,72
152.050.21.1	chromuotas, blizgus	1 1/4"	5	102,73
152.080.14.1	N juoda matinė	1 1/4"	8	113,99
152.080.21.1	chromuotas, blizgus	1 1/4"	8	116,27

N: naujiena, tiekama nuo Balandis 2024



90

74

54



# Pisuarai



## **Pisuarai, vandens nuleidimo režimas, su vidiniu apvadu ..... 196**

Asortimento apžvalga –	
Geberit pisuarai, su vandens nuleidimo režimu, su vidiniu apvadu .....	196
Priedų apžvalga –	
Geberit pisuarai, su vandens nuleidimo režimu, su vidiniu apvadu .....	199
Be dangčio .....	202
Su dangčiu / vietoje dangčio .....	206

## **Pisuarai, vandens nuleidimo režimas, be vidinio apvado.....208**

Asortimento apžvalga –	
Geberit pisuarai, su vandens nuleidimo režimu, be vidinio apvado .....	208
Priedų apžvalga –	
Geberit pisuarai, su vandens nuleidimo režimu, be vidinio apvado .....	209
Išorinei ir potinkinei pisuarų valdymo sistemai .....	210
Su integruota pisuarų valdymo sistema .....	213

## **Pisuarai, nenuplaunamieji..... 217**

Priedų apžvalga – Geberit pisuarai, bevandenis darbo režimas .....	217
Be dangčio .....	218

## **Pisuarų pertvaros ..... 219**

Pisuarų pertvaros iš plastiko .....	219
Pisuarų pertvaros iš stiklo .....	220
Pisuarų pertvaros iš sanitarinės keramikos .....	220

## **Priedai..... 221**





Pisuarų dangčiai .....	221
Sifonai ir sifonų priedai .....	221
Nuleidimo vandens vamzdžiai, alkūnės ir adapteriai .....	222
Tvirtinimai .....	223





## Pisuarai, vandens nuleidimo režimas, su vidiniu apvadu

### Asortimento apžvalga – Geberit pisuarai, su vandens nuleidimo režimu, su vidiniu apvadu

Geberit Lietuva, Gruodis 2023

	Be dangčio							Su dangčiu / vietoje dangčio	
	Geberit Selnova		Geberit Selnova trigonal		Geberit Smyle	Alex		Corso	Pareo
Balta, be taikinio	500.343.01.1	500.344.01.1	501.676.00.1	501.666.00.1	500.254.01.1	502.905.00.1	502.915.00.1	239200000	236100000
									

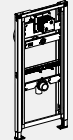

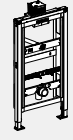
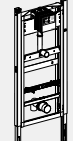
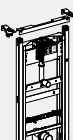
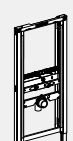

#### Geberit Duofix elementai pisuarams

111.616.00.1 Geberit Duofix rėmas pisuarui, 112–130 cm, universalus			✓		✓	✓		✓	✓	✓
111.689.00.1 Geberit Duofix rėmas pisuarui, 112–130 cm, universalus, paslėptai pisuarų valdymo sistemai			✓		✓	✓		✓	✓	✓
111.617.00.1 Geberit Duofix rėmas pisuarui, 98 cm, universalus, valdymas iš viršaus			✓		✓	✓		✓	✓	✓
111.665.00.5 Geberit Duofix rėmas pisuarui, 130 cm, universalus, pisuarų valdymo sistemai Basic			✓		✓	✓		✓	✓	✓
458.603.00.5 Geberit DuofixBasic elementas pisuarui, 130 cm, universalus, pisuarų valdymo sistemai Basic			✓		✓	✓		✓	✓	✓
111.686.00.1 Geberit Duofix rėmas pisuarui, 112–130 cm, universalus, išoriniam vandens nuleidimo mechanizmui		✓		✓			✓			

#### Geberit Kombifix elementai pisuarams

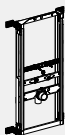
457.611.00.1 Geberit Kombifix rėmas pisuarui, 109–127 cm, universalus			✓		✓	✓		✓	✓	✓
457.612.00.1 Geberit Kombifix rėmas pisuarui, 98 cm, universalus, valdymas iš viršaus			✓		✓	✓		✓	✓	✓
457.689.00.1 Geberit Kombifix rėmas pisuarui, 109–127 cm, universalus, paslėptai pisuarų valdymo sistemai			✓		✓	✓		✓	✓	✓















Geberit Lietuva, Gruodis 2023







		Be dangčio						Su dangčiu / vietoje dangčio		
		Geberit Selnova		Geberit Selnova trigonal		Geberit Smyle	Alex		Corso	Pareo
457.686.00.1		✓		✓			✓			
<b>Įprastiniai sprendimai</b>										
116.001.00.1			✓		✓	✓		✓	✓	✓
116.004.00.1			✓		✓	✓		✓	✓	✓
115.801.00.5			✓		✓	✓		✓	✓	✓
✓ Suderinama										



Priedų apžvalga – Geberit pisuarai, su vandens nuleidimo režimu, su vidiniu apvadu

Geberit Lietuva, Gruodis 2023

		Be dangčio		
		Geberit Selnova	Geberit Selnova	Geberit Selnova Trigonal
Balta, be taikinio		500.343.01.1	500.344.01.1	501.666.00.1
				
<b>Pisuario dangtis</b>				
573410000 Geberit Pareo pisuario dangtis				
573900000 Geberit Corso pisuario dangtis				
<b>Pisuario sifonai</b>				
152.950.11.1 Geberit pisuario sifonas, nuotakas horizontalus		✓	✓	✓
152.951.11.1 Geberit pisuario sifonas, vertikalus nuotakas		✓		✓
152.607.11.1 Geberit P-formos sifonas užteršto vandens išpylimo kriauklei, su sieniniu gaubtelium, nuotakas horizontalus				
<b>Sifonai ir sifonų priedai</b>				
510410000 Geberit išleidimo sietelis Renova ir Renova Plan pisuarams		✓	✓	
116.030.00.1 Geberit išleidimo sietelis Alex pisuarui				
<b>Išleidimo sistemos rinkiniai</b>				
152.608.46.1 Geberit tiesioji jungtis su manžetu ir dengiamaisiais dangteliais				
<b>Tvirtinimai</b>				
551070000 Geberit tvirtinimo elementai pisuarams, Kerafix		✓	✓	✓
551075000 Geberit tvirtinimo elementai pisuarams, Kerafix		✓	✓	✓
<b>Vandens nuleidimo vamzdis</b>				
152.489.16.1 Geberit vandens nuleidimo alkūnės prailginimas srieginis vamzdis su manžetu			✓	✓



Be dangčio				Su dangčiu / vietoje dangčio		
Geberit Selnova Trigonal	Geberit Smyle	Alex		Corso	Pareo	
501.676.00.1	500.254.01.1	502.905.00.1	502.915.00.1	239200000	236100000	
						
					✓	
				✓		
✓	✓	✓	✓	✓	✓	
✓		✓				
	✓					
		✓	✓			
✓	✓			✓	✓	
✓	✓ <sup>1)</sup> ✓			✓	✓	
	✓		✓	✓	✓	



## Pisuarai

Pisuarai, vandens nuleidimo režimas, su vidiniu apvadu

Geberit Lietuva, Gruodis 2023

		Be dangčio		
		Geberit Selnova	Geberit Selonva	Geberit Selnova Trigonal
Pisuarų valdymo sistemos, išorinis montavimas				
116.076.00.1 Geberit pisuarų valdymo sistema su elektrone nuplovimo funkcija, maitinimas iš tinklo, virštinkinė, montuojama už keramikos			✓	✓
116.077.00.1 Geberit pisuarų valdymo sistema su elektrone nuleidimo funkcija, maitinama iš baterijos, virštinkinė, montuojama paslėpta už keramikos			✓	✓

✓ Suderinama

<sup>1)</sup> Jeina į tiekimo komplekto sudėtį

Be dangčio				Su dangčiu / vietoje dangčio		
Geberit Selnova Trigonal	Geberit Smyle	Alex		Corso	Pareo	
	✓			✓		
	✓			✓		



## Pisuarai

Pisuarai, vandens nuleidimo režimas, su vidiniu apvadu  
Be dangčio

## Be dangčio

### Geberit Selnova pisuaras, vandens pajungimas iš viršaus, nuotakas žemyn arba į sieną

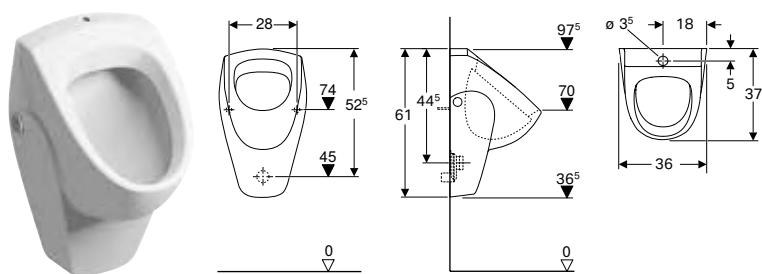

click & scan

#### Naudojimo tikslai

- Tinka naudoti su automatine, vandenį taupančia nuleidimo funkcija
- Išorinėms pisuarų valdymo sistemoms

#### Techniniai duomenys

Mažo nuleidžiamo vandens kiekio nustatymo diapazonas	1 l
Produkto medžiaga	Sanitarinė keramika

#### Savybės

- Pakabinama (-as)
- Su vidiniu apvadu
- Paslėptas sifonas
- Paslėpti tvirtinimai
- Atitinka reikalavimus pagal EN 13407

#### Tiekiamas komplektas

- Pisuaru keraminė dalis

Gaminio Nr.	Spalva / paviršius	B [cm]	H [cm]	T [cm]	Nuotakas	EUR/Vnt.
500.343.01.1	balta	36	61	37 atgal arba žemyn		211,43

#### Užsakyti papildomai

- Geberit tvirtinimo elementai pisuarams, Kerafix → P. 223

#### Priedai

- Geberit pisuaru vandens nuleidimo vožtuvus, su elektroniniu plovimo vandens nuleidimu, maitinama nuo baterijos, išorinis → P. 248
- Geberit pisuaru sifonas, nuotakas horizontalus → P. 269
- Geberit pisuaru sifonas, vertikalus nuotakas → P. 269
- Geberit išleidimo sietelis Renova ir Renova Plan pisuarams → P. 222



- Pisuaru sifonas neįeina į tiekimo komplekto sudėtį

### Geberit Selnova pisuaras, vandens pajungimas iš galo, nuotakas į sieną

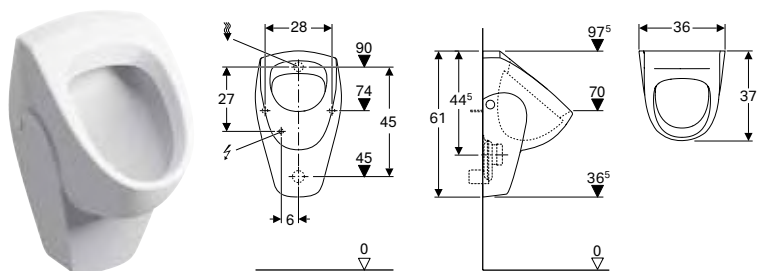

click & scan

#### Naudojimo tikslai

- Tinka naudoti su automatine, vandenį taupančia nuleidimo funkcija
- Rankiniui arba automatiniam nuleidimui
- Potinkinėms pisuarų valdymo sistemoms
- Potinkinėms pisuarų valdymo sistemoms dengtomis
- Išorinėms dengtomis pisuarų valdymo sistemoms

#### Techniniai duomenys

Mažo nuleidžiamo vandens kiekio nustatymo diapazonas	1 l
Produkto medžiaga	Sanitarinė keramika

#### Savybės

- Pakabinama (-as)
- Su vidiniu apvadu
- Paslėptas sifonas
- Paslėpti tvirtinimai
- Atitinka reikalavimus pagal EN 13407

#### Tiekiamas komplektas

- Pisuaru keraminė dalis

Gaminio Nr.	Spalva / paviršius	B [cm]	H [cm]	T [cm]	Nuotakas	EUR/Vnt.
500.344.01.1	balta	36	61	37	atgal	186,59

#### Užsakyti papildomai

- Geberit tvirtinimo elementai pisuarams, Kerafix → P. 223

## Priedai

- Geberit vandens nuleidimo alkūnės prailginimas srieginis vamzdis su manžetu → P. 222
- Geberit pisuaro sifonas, nuotakas horizontalus → P. 269
- Geberit išleidimo sietelis Renova ir Renova Plan pisuarams → P. 222



- Pisuaro sifonas neįeina į tiekimo komplekto sudėtį
- Elektros jungtis, reikalinga pisuarų valdymo sistemoms, maitinamoms iš tinklo

## Geberit Selnova trigonal pisuaras, vandens jungtis iš viršaus, nuotekų jungtis į sieną arba žemyn

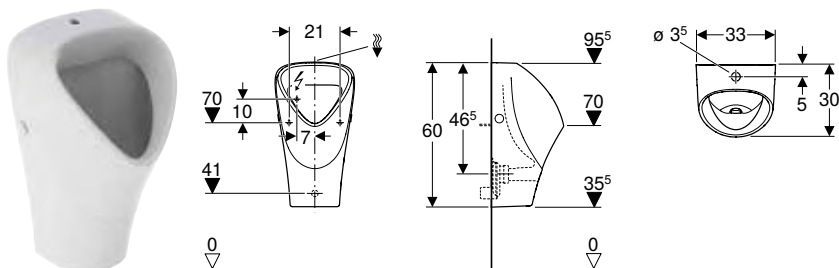

### Naudojimo tikslai

- Tinka naudoti su automatine, vandenį taupančia nuleidimo funkcija
- Išorinėms pisuarų valdymo sistemoms

### Techniniai duomenys

Mažo nuleidžiamo vandens kiekio nustatymo diapazonas	1 l
Produkto medžiaga	Sanitarinė keramika

### Savybės

- Pakabinama (-as)
- Su vidiniu apvadu
- Paslėptas sifonas
- Paslėpti tvirtinimai
- Atitinka reikalavimus pagal EN 13407

### Tiekiamas komplektas

- Pisuaro keraminė dalis

Gaminio Nr.	Spalva / paviršius	B [cm]	H [cm]	T [cm]	Nuotakas	EUR/Vnt.
501.676.00.1	balta	33	60	30	atgal	325,15

### Užsakyti papildomai

- Geberit tvirtinimo elementai pisuarams, Kerafix → P. 223

## Priedai

- Geberit pisuaro vandens nuleidimo vožtuvai, su elektroniniu plovimo vandens nuleidimu, maitinama nuo baterijos, išorinis → P. 248
- Geberit pisuaro sifonas, nuotakas horizontalus → P. 269
- Geberit pisuaro sifonas, vertikalus nuotakas → P. 269
- Geberit pisuarų pertvara → P. 220
- Geberit pisuarų pertvara → P. 220



- Pisuaro sifonas neįeina į tiekimo komplekto sudėtį



## Pisuarai

Pisuarai, vandens nuleidimo režimas, su vidiniu apvadu  
Be dangčio

### Geberit Selnova trigonal pisuaras, vandens jungtis iš galo, nuotekų jungtis į sieną arba žemyn

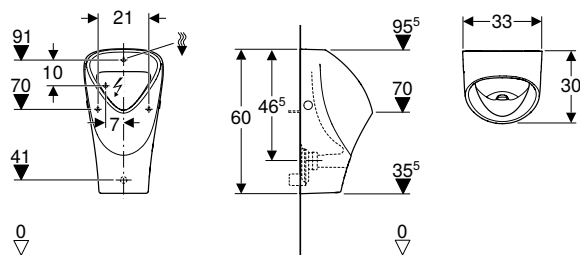

click & scan

#### Naudojimo tikslai

- Tinka naudoti su automatine, vandenį taupančia nuleidimo funkcija
- Rankiniui arba automatiniam nuleidimui
- Potinkinėms pisuarų valdymo sistemoms
- Potinkinėms pisuarų valdymo sistemoms dengtomis
- Išorinėms dengtomis pisuarų valdymo sistemoms

#### Savybės

- Pakabinama (-as)
- Su vidiniu apvadu
- Paslėptas sifonas
- Paslėpti tvirtinimai
- Atitinka reikalavimus pagal EN 13407

#### Techniniai duomenys

Mažo nuleidžiamo vandens kiekio nustatymo diapazonas	1 l
Produkto medžiaga	Sanitarinė keramika

#### Tiekiamas komplektas

- Pisuaro keraminė dalis

Gaminio Nr.	Spalva / paviršius	B [cm]	H [cm]	T [cm]	Nuotakas	EUR/Vnt.
501.666.00.1	balta	33	60	30	atgal	302,32

#### Užsakyti papildomai

- Geberit tvirtinimo elementai pisuarams, Kerafix → P. 223

#### Priedai

- Geberit vandens nuleidimo alkūnės prailginimas srieginis vamzdis su manžetu → P. 222
- Geberit pisuaro sifonas, nuotakas horizontalus → P. 269
- Geberit pisuaro sifonas, vertikalus nuotakas → P. 269
- Geberit pisuarų pertvara → P. 220
- Geberit pisuarų pertvara → P. 220



- Sifonas neįeina į tiekimo komplekto sudėtį
- Elektros jungtis, reikalinga pisuarų valdymo sistemoms, maitinamoms iš tinklo

### Geberit Smyle pisuaras, vandens jungtis iš galo, nuotakas į sieną

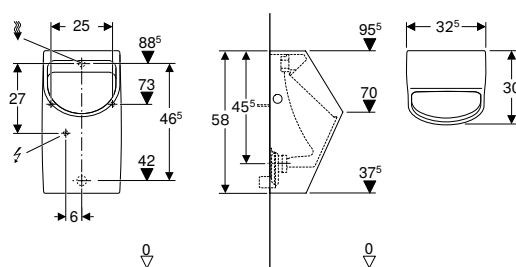

click & scan

#### Naudojimo tikslai

- Tinka naudoti su automatine, vandenį taupančia nuleidimo funkcija
- Rankiniui arba automatiniam nuleidimui
- Potinkinėms pisuarų valdymo sistemoms
- Potinkinėms pisuarų valdymo sistemoms dengtomis
- Išorinėms dengtomis pisuarų valdymo sistemoms

#### Savybės

- Pakabinama (-as)
- Su vidiniu apvadu
- Paslėptas sifonas
- Paslėpti tvirtinimai
- Atitinka reikalavimus pagal EN 13407

#### Techniniai duomenys

Mažo nuleidžiamo vandens kiekio nustatymo diapazonas	1 l
Produkto medžiaga	Sanitarinė keramika

#### Tiekiamas komplektas

- Pisuaro keraminė dalis
- Tvirtinimo elementai pisuarui

Gaminio Nr.	Spalva / paviršius	B [cm]	H [cm]	T [cm]	Nuotakas	EUR/Vnt.
500.254.01.1	balta	32,5	58	30	atgal	296,79

**Priedai**

- Geberit vandens nuleidimo alkūnės prailginimas srieginis vamzdis su manžetu → P. 222
- Geberit pisuaro sifonas, nuotakas horizontalus → P. 269



- Pisuaro sifonas neįeina į tiekimo komplekto sudėtį
- Elektros jungtis, reikalinga pisuarų valdymo sistemoms, maitinamoms iš tinklo

**Geberit Alex pisuaras, vandens jungtis iš viršaus, nuotakas į sieną**

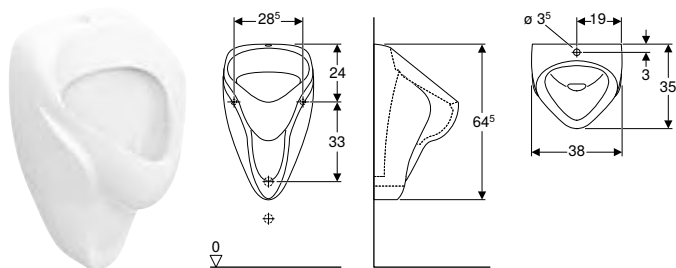

**Naudojimo tikslai**

- Skirtas pisuarams montuoti, kai vandens jungtis yra iš viršaus, o nuotekų jungtis yra nukreipta žemyn
- Išorinėms pisuarų valdymo sistemoms

**Techniniai duomenys**

Produkto medžiaga	Sanitarinė keramika
-------------------	---------------------

**Savybės**

- Pakabinama (-as)
- Su vidiniu apvadu
- Paslėptas sifonas
- Paslėpti tvirtinimai

**Tiekiamas komplektas**

- Pisuaro keraminė dalis
- Tvirtinimai

Gaminio Nr.	Spalva / paviršius	B [cm]	H [cm]	T [cm]	Nuotakas	EUR/Vnt.
502.905.00.1	balta	38	64,5	35	atgal	136,92

**Užsakyti papildomai**

- Pisuaro sifonas

**Priedai**

- Geberit pisuaro vandens nuleidimo vožtuvas, su elektroniniu plovimo vandens nuleidimu, maitinama nuo baterijos, išorinis → P. 248
- Geberit išleidimo sietelis Alex pisuarui → P. 221
- Geberit pisuaro sifonas, nuotakas horizontalus → P. 269
- Geberit pisuaro sifonas, vertikalus nuotakas → P. 269
- Geberit pisuarų pertvara → P. 220

## Pisuarai

Pisuarai, vandens nuleidimo režimas, su vidiniu apvadu  
Su dangčiu / vietoje dangčio

### Geberit Alex pisuaras, vandens jungtis iš galo, nuotakas į sieną

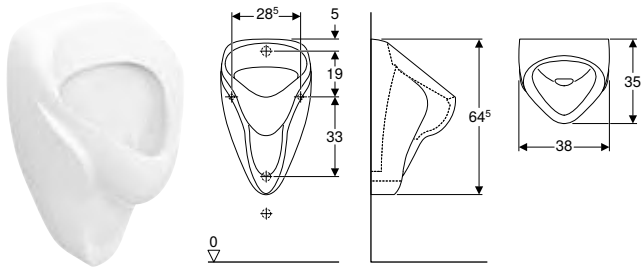

click & scan

#### Naudojimo tikslai

- Pisuarų montavimui, kai vandens jungtis iš galo, o nuotekų jungtis į sieną
- Rankiniui arba automatiniam nuleidimui
- Potinkinėms pisuarų valdymo sistemoms
- Potinkinėms pisuarų valdymo sistemoms dengtomis
- Išorinėms dengtomis pisuarų valdymo sistemoms

#### Savybės

- Pakabinama (-as)
- Su vidiniu apvadu
- Paslėptas sifonas
- Paslėpti tvirtinimai

#### Tiekiamas komplektas

- Pisuaro keraminė dalis
- Tvirtinimai

#### Techniniai duomenys

Produkto medžiaga	Sanitarinė keramika
-------------------	---------------------

Gaminio Nr.	Spalva / paviršius	B [cm]	H [cm]	T [cm]	Nuotakas	EUR/Vnt.
502.915.00.1	balta	38	64,5	35	atgal	136,92

#### Užsakyti papildomai

- Pisuaro sifonas

#### Priedai

- Geberit vandens nuleidimo alkūnės prailginimas srieginis vamzdis su manžetu → P. 222
- Geberit pisuaro sifonas, nuotakas horizontalus → P. 269
- Geberit išleidimo sietelis Alex pisuarui → P. 221
- Geberit pisuarų pertvara → P. 220

## Su dangčiu / vietoje dangčio

### Geberit Corso pisuaras montavimui su dangčiu, vandens jungtis iš galo, nuotekų jungtis į sieną

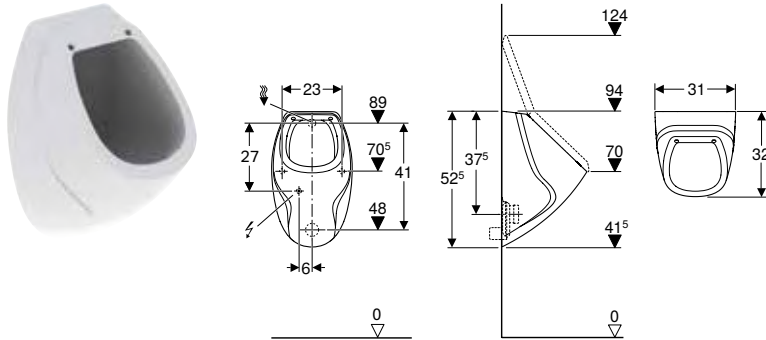

click & scan

#### Naudojimo tikslai

- Tinka naudoti su automatine, vandenį taupančia nuleidimo funkcija
- Rankiniui arba automatiniam nuleidimui
- Potinkinėms pisuarų valdymo sistemoms
- Potinkinėms pisuarų valdymo sistemoms dengtomis

#### Savybės

- Pakabinama (-as)
- Su vidiniu apvadu
- Paslėptas sifonas
- Paslėpti tvirtinimai
- Atitinka reikalavimus pagal EN 13407

#### Techniniai duomenys

Mažo nuleidžiamo vandens kiekio nustatymo diapazonas	1 l
Produkto medžiaga	Sanitarinė keramika

#### Tiekiamas komplektas

- Pisuaro keraminė dalis

Gaminio Nr.	Spalva / paviršius	B [cm]	H [cm]	T [cm]	Nuotakas	EUR/Vnt.
239200000	balta	31	52,2	32	atgal	425,94

#### Užsakyti papildomai

- Geberit Corso pisuaro dangtis → P. 221
- Geberit tvirtinimo elementai pisuarams, Kerafix → P. 223

**Priedai**

- Geberit pisuaro sifonas, nuotakas horizontalus → P. 269
- Geberit pisuarų pertvara → P. 220



- Pisuaro sifonas neįeina į tiekimo komplekto sudėtį
- Elektros jungtis, reikalinga pisuarų valdymo sistemoms, maitinamoms iš tinklo

**Geberit Pareo pisuaras montavimui su dangčiu, vandens jungtis iš galo, nuotekų jungtis į sieną**

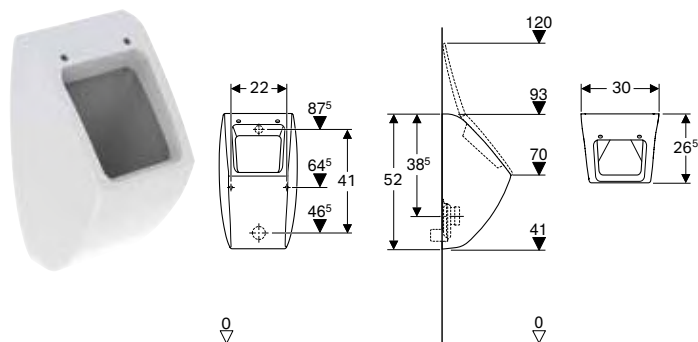

**Naudojimo tikslai**

- Tinka naudoti su automatine, vandenį taupančia nuleidimo funkcija
- Rankiniui arba automatiniam nuleidimui
- Potinkinėms pisuarų valdymo sistemoms
- Potinkinėms pisuarų valdymo sistemoms dengtomis

**Savybės**

- Pakabinama (-as)
- Su vidiniu apvadu
- Paslėptas sifonas
- Paslėpti tvirtinimai
- Atitinka reikalavimus pagal EN 13407

**Techniniai duomenys**

Mažo nuleidžiamo vandens kiekio nustatymo diapazonas	1 l
Produkto medžiaga	Sanitarinė keramika

**Tiekiamas komplektas**

- Pisuaro keraminė dalis

Gaminio Nr.	Spalva / paviršius	B [cm]	H [cm]	T [cm]	Nuotakas	Lankstų medžiaga	EUR/Vnt.
236100000	balta	30	52	26,5	atgal	Chromuotas žalvaris	451,90

**Užsakyti papildomai**

- Geberit Pareo pisuaro dangtis → P. 221
- Geberit tvirtinimo elementai pisuarams, Kerafix → P. 223

**Priedai**

- Geberit pisuaro sifonas, nuotakas horizontalus → P. 269
- Geberit pisuarų pertvara → P. 220



- Pisuaro sifonas neįeina į tiekimo komplekto sudėtį
- Elektros jungtis, reikalinga pisuarų valdymo sistemoms, maitinamoms iš tinklo













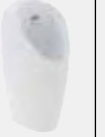

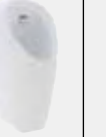
## Pisuarai

Pisuarai, vandens nuleidimo režimas, be vidinio apvado  
Su dangčiu / vietoje dangčio

# Pisuarai, vandens nuleidimo režimas, be vidinio apvado

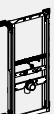
### Asortimento apžvalga – Geberit pisuarai, su vandens nuleidimo režimu, be vidinio apvado

Geberit Lietuva, Sausis 2024

		Išorinei ir potinkinei pisuarų valdymo sistemai			Su integruota pisuarų valdymo sistema			
		Narva	Preda	Selva	Maitinamas iš tinklo		Maitinama iš baterijos	
					Preda	Selva	Preda	Selva
Balta		501.655.00.1	116.070.00.1	116.080.00.1	116.072.00.1	116.082.00.1	116.073.00.1	116.083.00.1
								
<b>Geberit Duofix elementai pisuarams</b>								
111.676.00.1 Geberit Duofix rėmas pisuarui, 112–130 cm, universalus, purkštuko jungčiai		✓	✓	✓				
111.686.00.1 Geberit Duofix rėmas pisuarui, 112–130 cm, universalus, išoriniam vandens nuleidimo mechanizmui		✓			✓	✓	✓	✓
111.689.00.1 Geberit Duofix rėmas pisuarui, 112–130 cm, universalus, paslėptai pisuarų valdymo sistemai		✓						
<b>Geberit GIS elementai pisuarams</b>								
<b>Geberit Kombifix elementai pisuarams</b>								
457.686.00.1 Geberit Kombifix rėmas pisuarui, 109–127 cm, universalus, išoriniam vandens nuleidimo mechanizmui		✓			✓	✓	✓	✓
<b>Įprastiniai sprendimai</b>								
116.001.00.1 Geberit potinkinio montavimo dalių rinkinys universaliai pisuarų valdymo sistemai		✓	✓	✓				
116.004.00.1 Geberit potinkinio montavimo dalių rinkinys su žalvariniu pajungimu universaliai pisuarų valdymo sistemai		✓	✓	✓				
115.801.00.5 Geberit potinkinis montavimo rinkinys Basic pisuarų valdymo sistemai		✓	✓	✓				
116.005.00.1 Geberit nebaigtas montuoti rinkinys, skirtas Preda, Selva ir Tamina pisuarams, pisuarų valdymo sistemai		✓	✓	✓				
✓ Suderinama								

**Priedų apžvalga – Geberit pisuarai, su vandens nuleidimo režimu, be vidinio apvado**

Geberit Lietuva, Sausis 2024

			Be valdymo sistemos			Su integruota pisuarų valdymo sistema			
			Maitinamas iš tinklo		Maitinama iš baterijos				
			Narva	Preda	Selva	Preda	Selva	Preda	Selva
<b>Balta</b>			501.655.00.1	116.070.00.1	116.080.00.1	116.072.00.1	116.082.00.1	116.073.00.1	116.083.00.1
									
			→ P. 210	→ P. 211	→ P. 212	→ P. 213	→ P. 214	→ P. 215	→ P. 216
<b>Pisuro sifonai</b>									
152.950.11.1 Geberit pisuro sifonas, nuotakas horizontalus		→ P. 269	✓						
152.951.11.1 Geberit pisuro sifonas, vertikalus nuotakas		→ P. 269	✓						
<b>Sifonai ir sifonų priedai</b>									
116.059.00.1 Geberit nutekėjimo tinklelis, skirtas pisuarams Preda, Selva ir Tamina		→ P. 222		✓ <sup>1)</sup> ✓	✓ <sup>1)</sup> ✓	✓ <sup>1)</sup> ✓	✓ <sup>1)</sup> ✓	✓ <sup>1)</sup> ✓	✓ <sup>1)</sup> ✓
<b>Išleidimo sistemos rinkiniai</b>									
<b>Tvirtinimai</b>									
551070000 Geberit tvirtinimo elementai pisuarams, Kerafix		→ P. 223	✓						
551075000 Geberit tvirtinimo elementai pisuarams, Kerafix		→ P. 223	✓ <sup>1)</sup> ✓						
<b>Integruotos pisuarų valdymo sistemos</b>									
243.275.00.1 Geberit pisuarų valdymo sistema pisuarams Preda, Selva ir Tamina, maitinama iš tinklo		→ P. 209				✓ <sup>1)</sup> ✓	✓ <sup>1)</sup> ✓	✓	✓
243.276.00.1 Geberit pisuarų valdymo sistema pisuarams Preda, Selva ir Tamina, maitinama nuo baterijos		→ P. 209				✓	✓	✓ <sup>1)</sup> ✓	✓ <sup>1)</sup> ✓
243.277.00.1 Geberit pisuarų valdymo sistema pisuarams Preda, Selva ir Tamina, autonominis maitinimas		→ P. 209				✓	✓	✓	✓
<b>Pisuarų valdymo sistemos, išorinis montavimas</b>									
116.076.00.1 Geberit pisuarų valdymo sistema su elektronine nuplovimo funkcija, maitinamas iš tinklo, viršstinkinė, montuojama už keramikos		→ P. 246	✓						
116.077.00.1 Geberit pisuarų valdymo sistema su elektronine nuleidimo funkcija, maitinama iš baterijos, viršstinkinė, montuojama paslėpta už keramikos		→ P. 247	✓						

✓ Suderinama

<sup>1)</sup> Įeina į tiekimo komplekto sudėtį



## Pisuarai

Pisuarai, vandens nuleidimo režimas, be vidinio apvado  
Išorinei ir potinkinei pisuarų valdymo sistemai

# Išorinei ir potinkinei pisuarų valdymo sistemai

## Geberit Narva pisuaras, vandens jungtis iš galo, nuotekų jungtis į sieną arba žemyn

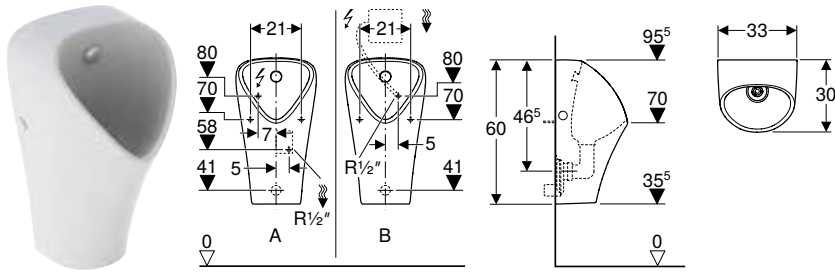

click & scan

### Naudojimo tikslai

- Tinka naudoti su automatine, vandenį taupančia nuleidimo funkcija
- Rankiniui arba automatiniam nuleidimui
- Potinkinėms pisuarų valdymo sistemoms
- Potinkinėms pisuarų valdymo sistemoms dengtom
- Išorinėms dengtom pisuarų valdymo sistemoms
- Geberit potinkiniai rėmai, skirti pisuarams, su purkštuko galva

### Techniniai duomenys

Mažo nuleidžiamo vandens kiekio nustatymo diapazonas	1 l
Produkto medžiaga	Sanitarinė keramika

### Savybės

- Be vidinio apvado
- Pakabinama (-as)
- Paslėptas sifonas
- Paslėpti tvirtinimai
- Atitinka reikalavimus pagal EN 13407
- Purkštuko galvutė keičiama iš priekio, nenuėmus sanitarinės keramikos
- Paprasta atlikti techninę priežiūrą ir valyti

### Tiekiamas komplektas

- Pisuaro keraminė dalis
- Tvirtinimo elementai pisuarui
- Nuotekų išbėgimo sifoninės dalys
- Pisuaro tinklelis
- Purkštuko galva su armuota žarnele, skirta jungčiai R 1/2"
- Atbulinis vožtuvas
- Jungiamoji alkūnė 90° R 1/2"

Gaminio Nr.	Spalva / paviršius	B [cm]	H [cm]	T [cm]	Nuotakas	EUR/Vnt.
501.655.00.1	balta	33	60	30	atgal	440,91

### Galima derinti su

- Geberit Duofix rėmas pisuarui, 112–130 cm, universalus, purkštuko jungčiai → P. 630
- Geberit Duofix rėmas pisuarui, 112–130 cm, universalus, išoriniam vandens nuleidimo mechanizmui → P. 632
- Geberit Kombifix rėmas pisuarui, 109–127 cm, universalus, išoriniam vandens nuleidimo mechanizmui → P. 658

### Priedai

- Geberit pisuarų valdymo sistema su elektronine nuleidimo funkcija, maitinama iš baterijos, virštinkinė, montuojama paslėpta už keramikos → P. 247
- Geberit pisuarų valdymo sistema su elektronine nuplovimo funkcija, maitinimas iš tinklo, virštinkinė, montuojama už keramikos → P. 246
- Geberit pisuaro sifonas, nuotakas horizontalus → P. 269
- Geberit pisuaro sifonas, vertikalus nuotakas → P. 269
- Geberit pisuarų pertvara → P. 220
- Geberit pisuarų pertvara → P. 220



- Sifonas neįeina į tiekimo komplekto sudėtį
- Elektros jungtis, reikalinga pisuarų valdymo sistemoms, maitinamoms iš tinklo

## Geberit Preda pisuaras su potinkiniu valdymo bloku

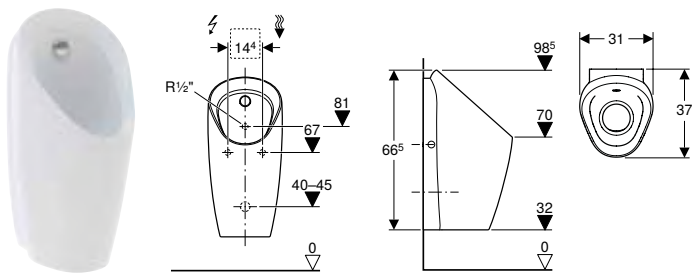

click &amp; scan

## Naudojimo tikslai

- Tinka naudoti su automatine, vandenį taupančia nuleidimo funkcija
- Tinka prijungti prie potinkinių pisuarų valdymo sistemų
- Geberit potinkiniai rėmai, skirti pisuarams, su purkštuko galva
- Skirta neapdorotų pisuarų valdymo sistemų rinkiniams, Preda ir Selva pisuarams

## Techniniai duomenys

Mažo nuleidžiamo vandens kiekio nustatymo diapazonas	0,5 l
Produkto medžiaga	Sanitarinė keramika

## Savybės

- Be vidinio apvado
- Paprasta atlikti techninę priežiūrą ir valyti
- Purkštuko galvutė keičiama iš priekio, nenuėmus sanitarinės keramikos
- Sifonas keičiamas iš viršaus, nenuėmus sanitarinės keramikos
- Sifono adapterio aukštis reguliuojamas be įrankių
- Nuotekų šalinimo sistema valoma nenuėmus sanitarinės keramikos
- Užtikrinamas pisuaro keraminės dalies plovimas 0,5 l vandens vienam kartui, laikantis EN 13407 reikalavimų
- Galimas bevandenis darbo režimas

## Tiekiamas komplektas

- Tvirtinimai
- Pisuarų sifonas su ištraukimo funkcija
- Pisuaro tinklelis
- Nuotekų išbėgimo sifoninės dalys
- Atbulinis vožtuvas
- Jungiamoji alkūnė 90° R 1/2"

Gaminio Nr.	Spalva / paviršius	B [cm]	H [cm]	T [cm]	EUR/Vnt.
116.070.00.1	balta	31	66,5	37	582,38

## Galima derinti su

- Geberit Duofix rėmas pisuarui, 112–130 cm, universalus, purkštuko jungčiai → P. 630
- Geberit nebaigtas montuoti rinkinys, skirtas Preda, Selva ir Tamina pisuarams, pisuarų valdymo sistemai → P. 254

## Priedai

- Geberit dangtelis iš nerūdijančio plieno, pisuarų valdymo sistemai → P. 255





## Pisuarai

Pisuarai, vandens nuleidimo režimas, be vidinio apvado  
Išorinei ir potinkinei pisuarų valdymo sistemai

### Geberit Selva pisuaras su potinkiniu valdymo bloku

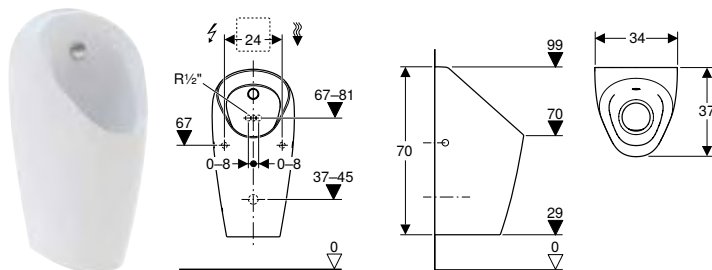

click & scan

#### Naudojimo tikslai

- Tinka naudoti su automatine, vandenį taupančia nuleidimo funkcija
- Tinka prijungti prie potinkinių pisuarų valdymo sistemų
- Geberit potinkiniai rėmai, skirti pisuarams, su purkštuko galva
- Skirta neapdorotų pisuarų valdymo sistemų rinkiniams, Preda ir Selva pisuarams

#### Techniniai duomenys

Mažo nuleidžiamo vandens kiekio nustatymo diapazonas	0,5 l
Produkto medžiaga	Sanitarinė keramika

#### Savybės

- Be vidinio apvado
- Paprasta atlikti techninę priežiūrą ir valyti
- Purkštuko galvutė keičiama iš priekio, nenuėmus sanitarinės keramikos
- Sifonas keičiamas iš viršaus, nenuėmus sanitarinės keramikos
- Sifono adapterio aukštis reguliuojamas be įrankių
- Nuotekų šalinimo sistema valoma nenuėmus sanitarinės keramikos
- Užtikrinamas pisuaro keraminės dalies plovimas 0,5 l vandens vienam kartui, laikantis EN 13407 reikalavimų
- Galimas bevandenis darbo režimas

#### Tiekiamas komplektas

- Tvirtinimai
- Pisuarų sifonas su ištraukimo funkcija
- Pisuaro tinklelis
- Nuotekų išbėgimo sifoninės dalys
- Atbulinis vožtuvas
- Jungiamoji alkūnė 90° R 1/2"

Gaminio Nr.	Spalva / paviršius	B [cm]	H [cm]	T [cm]	EUR/Vnt.
116.080.00.1	balta	34	70	37	768,34

#### Galima derinti su

- Geberit Duofix rėmas pisuarui, 112–130 cm, universalus, purkštuko jungčiai → P. 630
- Geberit nebaigtas montuoti rinkinys, skirtas Preda, Selva ir Tamina pisuarams, pisuarų valdymo sistemai → P. 254

#### Priedai

- Geberit dangtelis iš nerūdijančio plieno, pisuarų valdymo sistemai → P. 255

## Su integruota pisuarų valdymo sistema

### Geberit Preda pisuaras su integruota valdymo sistema, maitinamas iš tinklo

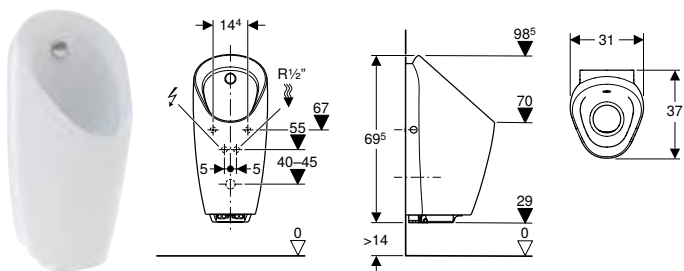

click &amp; scan

#### Naudojimo tikslai

- Tinka naudoti su automatine, vandenį taupančia nuleidimo funkcija
- Geberit potinkiniai rėmai, skirtiems pisuarams, su arba integruotai pisuarų valdymo sistemai

#### Techniniai duomenys

Apsaugos laipsnis	IP45
Nominal voltage	110–240 V AC
Darbinė įtampa	4,5 V DC
Tinklo dažnis	50–60 Hz
Vartojamoji galia, jeigu įjungtas budėjimo režimas maks.	0,1 W
Srauto slėgis	1–8 bar
Vandens bandymo slėgis maks.	16 bar
Vandens temperatūra maks.	30 °C
Mažo nuleidžiamo vandens kiekio nustatymo diapazonas	0,5 l
Vandens srautas, esant 1 bar, su vandens srauto ribotuviu	0,18 l/s
Skaičiuojamasis vandens srautas	0,22 l/s
Skaičiuojamojo vandens srauto mažiausias srauto slėgis	1 bar
Vandens nuleidimo intervalais nustatymo sritis	1–168 h
Vandens nuleidimo intervalais gamyklinė nuostata	24 h
Plovimo trukmės nustatymo diapazonas	3–180 s
Plovimo laiko intervalo gamyklinė nuostata	5 s
Poveikio trukmės nustatymo diapazonas	3–15 s
Buvimo laiko gamyklinė nuostata	7 s
Plovimo laiko nustatymo sritis	1–15 s
Plovimo laiko gamyklinė nuostata	7 s

#### Tiekiamas komplektas

- Pisuarų valdymo sistema su maitinimo bloku ir magnetiniu vožtuvu
- Tvirtinimai
- Pisuarų sifonas su ištraukimo funkcija
- Pisuarų tinklelis
- Nuotekų išbėgimo sifoninės dalys
- Vandens pajungimo komplektas
- Slėgio mažinimo vožtuvas

#### Savybės

- Naudotojo aptikimas infraraudonaisiais spinduliais su kojų aptikimo funkcija
- Be vidinio apvado
- Paprasta atlikti techninę priežiūrą ir valyti
- Pisuarų valdymo sistema keičiama iš priekio, nenuėmus sanitariinės keramikos
- Purkštuvų galvutė keičiama iš priekio, nenuėmus sanitarinės keramikos
- Sifonas keičiamas iš viršaus, nenuėmus sanitarinės keramikos
- Sifono adapterio aukštis reguliuojamas be įrankių
- Nuotekų šalinimo sistema valoma nenuėmus sanitarinės keramikos
- Galima nustatyti vandenį taupantį mišrų režimą
- Galima nustatyti nuleidimo trukmę
- Galima rankiniu būdu nustatyti nuleidimo intervalus
- Galima nustatyti vandens nuleidimo intervalus
- Dinamiškas nuleidimo trukmės pritaikymas
- Galima nustatyti, kad vanduo būtų nuleidžiamas iš anksto
- Energija tiekama per prijungimą prie maitinimo srovės tinklo
- Prie elektros tinklo prijungiama su trigysliu lanksčiu laidu su apsauginiu šarvu
- Paruoštas naudoti prijungus prie maitinimo srovės tinklo
- Maitinimo transformatorius su šviesos diodų indikatoriumi
- Elektros energijos tiekimo sutrikimo valdymo sistema
- Vožtuvo uždarymo funkcija nutrūkusi energijos tiekimui
- Galima nustatyti ir užklausti funkcijų su Geberit techninės priežiūros pulteliu
- Nustatymai ir valdymas mobiliuoju telefonu, per integruotą Bluetooth® sąsają
- Suderinama su Geberit Control programėle
- Laidinė jungtis su Geberit tinklo sietuvu per GEBUS keitiklį
- Belaidis ryšys su Geberit tinklo sietuvu per Bluetooth®
- Suderinama su Geberit Connect
- Galima išjungti plovimo vandens nuleidimą
- Nuleidžiamo vandens kiekį galima sumažinti per nuleidimo trukmę iki 0,5 l vienam kartui
- Užtikrinamas pisuarų keraminės dalies plovimas 0,5 l vandens vienam kartui, laikantis EN 13407 reikalavimų
- Maišytuvų grupė II pagal DIN 4109

Gaminio Nr.	Spalva / paviršius	B [cm]	H [cm]	T [cm]	Vartojamoji galia (W)	Tiekimas	Taikinio žymė	EUR/Vnt.
116.072.00.1	balta	31	69,5	37	≤ 0,5	gale	ne	1552,11

#### Galima derinti su

- Geberit Duofix rėmas pisuarui, 112–130 cm, universalus, išoriniam vandens nuleidimo mechanizmui → P. 632
- Geberit Kombifix rėmas pisuarui, 109–127 cm, universalus, išoriniam vandens nuleidimo mechanizmui → P. 658



- Pisuarų valdymo sistemai įmontuoti ir išmontuoti nenuimant sanitariinės keramikos, atstumas nuo žemiausio pisuarų krašto iki įrengtų grindų paviršiaus turi būti ne mažesnis kaip 55 cm

## Pisuarai

Pisuarai, vandens nuleidimo režimas, be vidinio apvado  
Su integruota pisuarų valdymo sistema

### Geberit Selva pisuaras su integruota valdymo sistema, maitinamas iš tinklo

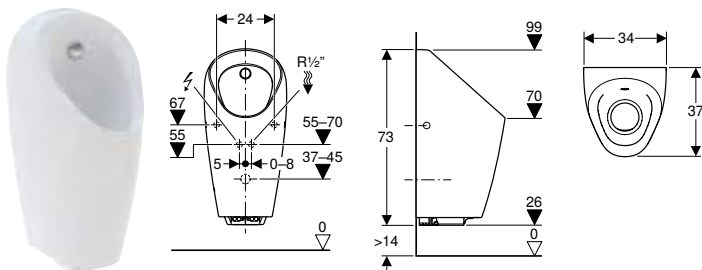

click & scan

#### Naudojimo tikslai

- Tinka naudoti su automatine, vandenį taupančia nuleidimo funkcija
- Geberit potinkiniai rėmai, skirtiems pisuarams, su arba integruotai pisuarų valdymo sistemai

#### Techniniai duomenys

Apsaugos laipsnis	IP45
Nominal voltage	110–240 V AC
Darbinė įtampa	4,5 V DC
Tinklo dažnis	50–60 Hz
Vartojamoji galia, jeigu įjungtas budėjimo režimas maks.	0,1 W
Srauto slėgis	1–8 bar
Vandens bandymo slėgis maks.	16 bar
Vandens temperatūra maks.	30 °C
Mažo nuleidžiamo vandens kiekio nustatymo diapazonas	0,5 l
Vandens srautas, esant 1 bar, su vandens srauto ribotuvu	0,18 l/s
Skaičiuojamasis vandens srautas	0,22 l/s
Skaičiuojamojo vandens srauto mažiausias srauto slėgis	1 bar
Vandens nuleidimo intervalais nustatymo sritis	1–168 h
Vandens nuleidimo intervalais gamyklinė nuostata	24 h
Plovimo trukmės nustatymo diapazonas	3–180 s
Plovimo laiko intervalo gamyklinė nuostata	5 s
Poveikio trukmės nustatymo diapazonas	3–15 s
Buvimo laiko gamyklinė nuostata	7 s
Plovimo laiko nustatymo sritis	1–15 s
Plovimo laiko gamyklinė nuostata	7 s

#### Tiekiamas komplektas

- Pisuarų valdymo sistema su maitinimo bloku ir magnetiniu vožtuvu
- Tvirtinimai
- Pisuarų sifonas su ištraukimo funkcija
- Pisuro tinklelis
- Nuotekų išbėgimo sifoninės dalys
- Vandens pajungimo komplektas
- Slėgio mažinimo vožtuvai

#### Savybės

- Naudotojo aptikimas infraraudonaisiais spinduliais su kojų aptikimo funkcija
- Be vidinio apvado
- Paprasta atlikti techninę priežiūrą ir valyti
- Pisuarų valdymo sistema keičiama iš priekio, nenuėmus sanitarinės keramikos
- Purkštuvų galvutė keičiama iš priekio, nenuėmus sanitarinės keramikos
- Sifonas keičiamas iš viršaus, nenuėmus sanitarinės keramikos
- Sifono adapterio aukštis reguliuojamas be įrankių
- Nuotekų šalinimo sistema valoma nenuėmus sanitarinės keramikos
- Galima nustatyti vandenį taupantį mišrų režimą
- Galima nustatyti nuleidimo trukmę
- Galima rankiniu būdu nustatyti nuleidimo trukmę
- Galima nustatyti vandens nuleidimo intervalus
- Dinamiškas nuleidimo trukmės pritaikymas
- Galima nustatyti, kad vanduo būtų nuleidžiamas iš anksto
- Energija tiekama per prijungimą prie maitinimo srovės tinklo
- Prie elektros tinklo prijungiama su trigysliu lanksčiu laidu su apsauginiu šarvu
- Paruoštas naudoti prijungus prie maitinimo srovės tinklo
- Maitinimo transformatorius su šviesos diodų indikatoriumi
- Elektros energijos tiekimo sutrikimo valdymo sistema
- Vožtuvo uždarymo funkcija nutrūkusi energijos tiekimui
- Galima nustatyti ir užklausti funkcijų su Geberit techninės priežiūros pulteliu
- Nustatymai ir valdymas mobiliuoju telefonu, per integruotą Bluetooth® sąsają
- Suderinama su Geberit Control programėle
- Laidinė jungtis su Geberit tinklo sietuvu per GEBUS keitiklį
- Belaidis ryšys su Geberit tinklo sietuvu per Bluetooth®
- Suderinama su Geberit Connect
- Galima išjungti plovimo vandens nuleidimą
- Nuleidžiamo vandens kiekį galima sumažinti per nuleidimo trukmę iki 0,5 l vienam kartui
- Užtikrinamas pisuro keraminės dalies plovimas 0,5 l vandens vienam kartui, laikantis EN 13407 reikalavimų
- Maišytuvų grupė II pagal DIN 4109

Gaminio Nr.	Spalva / paviršius	B [cm]	H [cm]	T [cm]	Vartojamoji galia (W)	Tiekimas	Taikinio žymė	EUR/Vnt.
116.082.00.1	balta	34	73	37	≤ 0,5	gale	ne	1696,74

#### Galima derinti su

- Geberit Duofix rėmas pisuarui, 112–130 cm, universalus, išoriniam vandens nuleidimo mechanizmui → P. 632
- Geberit Kombifix rėmas pisuarui, 109–127 cm, universalus, išoriniam vandens nuleidimo mechanizmui → P. 658



- Pisuarų valdymo sistemai įmontuoti ir išmontuoti nenuimant sanitarinės keramikos, atstumas nuo žemiausio pisuro krašto iki įrengtų grindų paviršiaus turi būti ne mažesnis kaip 58 cm

## Geberit Preda pisuaras su integruota valdymo sistema, maitinamas nuo baterijos

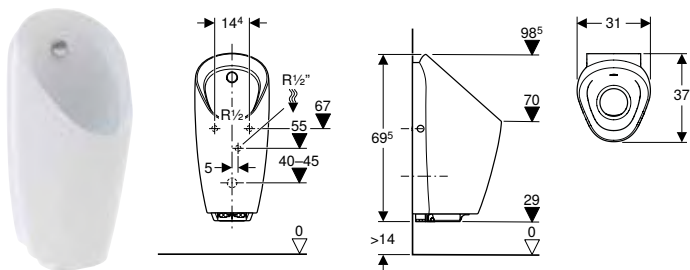

click &amp; scan

## Naudojimo tikslai

- Tinka naudoti su automatine, vandenį taupančia nuleidimo funkcija
- Geberit potinkiniai rėmai, skirtiems pisuarams, su arba integruotai pisuarų valdymo sistemai

## Techniniai duomenys

Baterijos tipas	Šarminė (1,5 V, AA)
Kartu tiekiamos baterijos naudojimo trukmė	2 metai
Apsaugos laipsnis	IP45
Darbinė įtampa	3 V DC
Vartojamoji galia, jeigu įjungtas budėjimo režimas maks.	0,1 W
Srauto slėgis	1–8 bar
Vandens bandymo slėgis maks.	16 bar
Vandens temperatūra maks.	30 °C
Mažo nuleidžiamo vandens kiekio nustatymo diapazonas	0,5 l
Vandens srautas, esant 1 bar, su vandens srauto ribotuviu	0,18 l/s
Skaičiuojamasis vandens srautas	0,22 l/s
Skaičiuojamojo vandens srauto mažiausias srauto slėgis	1 bar
Vandens nuleidimo intervalais nustatymo sritis	1–168 h
Vandens nuleidimo intervalais gamyklinė nuostata	24 h
Plovimo trukmės nustatymo diapazonas	3–180 s
Plovimo laiko intervalo gamyklinė nuostata	5 s
Poveikio trukmės nustatymo diapazonas	3–15 s
Buvimo laiko gamyklinė nuostata	7 s
Plovimo laiko nustatymo sritis	1–15 s
Plovimo laiko gamyklinė nuostata	7 s

## Savybės

- Naudotojo aptikimas infraraudonaisiais spinduliais su kojų aptikimo funkcija
- Be vidinio apvado
- Paprasta atlikti techninę priežiūrą ir valyti
- Pisuarų valdymo sistema keičiama iš priekio, nenuėmus sanitariinės keramikos
- Purkštuvu galvutė keičiama iš priekio, nenuėmus sanitariinės keramikos
- Sifonas keičiamas iš viršaus, nenuėmus sanitariinės keramikos
- Sifono adapterio aukštis reguliuojamas be įrankių
- Nuotekų šalinimo sistema valoma nenuėmus sanitariinės keramikos
- Galima nustatyti vandenį taupantį mišrų režimą
- Galima nustatyti nuleidimo trukmę
- Galima rankiniu būdu nustatyti nuleidimo trukmę
- Galima nustatyti vandens nuleidimo intervalus
- Dinamiškas nuleidimo trukmės pritaikymas
- Galima nustatyti, kad vanduo būtų nuleidžiamas iš anksto
- Maitinama baterija
- Įspėjimas, esant silpnai baterijai
- Vožtuvo uždarymo funkcija, esant tuščiai baterijai
- Galima nustatyti ir užklausti funkcijų su Geberit techninės priežiūros pulteliu
- Nustatymai ir valdymas mobiliuoju telefonu, per integruotą Bluetooth® sąsają
- Suderinama su Geberit Control programėle
- Laidinė jungtis su Geberit tinklo sietuvu per GEBUS keitiklį
- Belaidis ryšys su Geberit tinklo sietuvu per Bluetooth®
- Suderinama su Geberit Connect
- Galima išjungti plovimo vandens nuleidimą
- Nuleidžiamo vandens kiekį galima sumažinti per nuleidimo trukmę iki 0,5 l vienam kartui
- Užtikrinamas pisuaro keraminės dalies plovimas 0,5 l vandens vienam kartui, laikantis EN 13407 reikalavimų
- Maišytuvų grupė II pagal DIN 4109

## Tiekiamas komplektas

- Pisuarų valdymo sistema su magnetiniu vožtuvu
- Dėtuvė baterijoms
- 2 šarminės mangano dioksido baterijos, AA tipas 1,5 V
- Tvirtinimai
- Pisuarų sifonas su ištraukimo funkcija
- Pisuaro tinklelis
- Nuotekų išbėgimo sifoninės dalys
- Vandens pajungimo komplektas
- Slėgio mažinimo vožtuvus

Gaminio Nr.	Spalva / paviršius	B [cm]	H [cm]	T [cm]	Vartojamoji galia (W)	Tiekimas	Taikinio žymė	EUR/Vnt.
116.073.00.1	balta	31	69,5	37	≤ 0,5	gale	ne	1552,11

## Galima derinti su

- Geberit Duofix rėmas pisuarui, 112–130 cm, universalus, išoriniam vandens nuleidimo mechanizmui → P. 632
- Geberit Kombifix rėmas pisuarui, 109–127 cm, universalus, išoriniam vandens nuleidimo mechanizmui → P. 658



- Pisuarų valdymo sistemai įmontuoti ir išmontuoti nenuimant sanitariinės keramikos, atstumas nuo žemiausio pisuaro krašto iki įrengtų grindų paviršiaus turi būti ne mažesnis kaip 55 cm

## Pisuarai

Pisuarai, vandens nuleidimo režimas, be vidinio apvado  
Su integruota pisuarų valdymo sistema

### Geberit Selva pisuaras su integruota valdymo sistema, maitinamas nuo baterijos

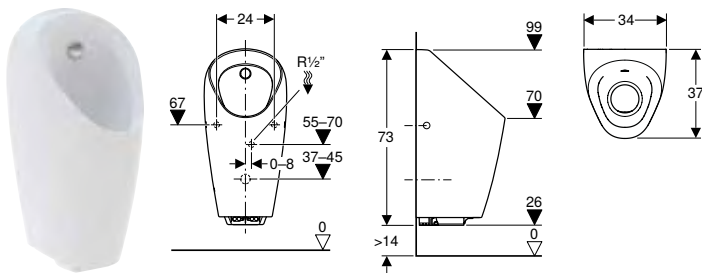

click & scan

#### Naudojimo tikslai

- Tinka naudoti su automatine, vandenį taupančia nuleidimo funkcija
- Geberit potinkiniai rėmai, skirtiems pisuarams, su arba integruotai pisuarų valdymo sistemai

#### Techniniai duomenys

Baterijos tipas	Šarminė (1,5 V, AA)
Kartu tiekiamos baterijos naudojimo trukmė	2 metai
Apsaugos laipsnis	IP45
Darbinė įtampa	3 V DC
Vartojamoji galia, jeigu įjungtas budėjimo režimas maks.	0,1 W
Srauto slėgis	1–8 bar
Vandens bandymo slėgis maks.	16 bar
Vandens temperatūra maks.	30 °C
Mažo nuleidžiamo vandens kiekio nustatymo diapazonas	0,5 l
Vandens srautas, esant 1 bar, su vandens srauto ribotuvu	0,18 l/s
Skaičiuojamasis vandens srautas	0,22 l/s
Skaičiuojamojo vandens srauto mažiausias srauto slėgis	1 bar
Vandens nuleidimo intervalais nustatymo sritis	1–168 h
Vandens nuleidimo intervalais gamyklinė nuostata	24 h
Plovimo trukmės nustatymo diapazonas	3–180 s
Plovimo laiko intervalo gamyklinė nuostata	5 s
Poveikio trukmės nustatymo diapazonas	3–15 s
Buvimo laiko gamyklinė nuostata	7 s
Plovimo laiko nustatymo sritis	1–15 s
Plovimo laiko gamyklinė nuostata	7 s

#### Savybės

- Naudotojo aptikimas infraraudonaisiais spinduliais su kojų aptikimo funkcija
- Be vidinio apvado
- Paprasta atlikti techninę priežiūrą ir valyti
- Pisuarų valdymo sistema keičiama iš priekio, nenuėmus sanitarinės keramikos
- Purkštuvo galvutė keičiama iš priekio, nenuėmus sanitarinės keramikos
- Sifonas keičiamas iš viršaus, nenuėmus sanitarinės keramikos
- Sifono adapterio aukštis reguliuojamas be įrankių
- Nuotekų šalinimo sistema valoma nenuėmus sanitarinės keramikos
- Galima nustatyti vandenį taupantį mišrų režimą
- Galima nustatyti nuleidimo trukmę
- Galima rankiniu būdu nustatyti nuleidimo intervalus
- Galima nustatyti vandens nuleidimo intervalus
- Dinamiškas nuleidimo trukmės pritaikymas
- Galima nustatyti, kad vanduo būtų nuleidžiamas iš anksto
- Maitinama baterija
- Įspėjimas, esant silpnai baterijai
- Vožtuvo uždarymo funkcija, esant tuščiai baterijai
- Galima nustatyti ir užklausti funkcijų su Geberit techninės priežiūros pulteliu
- Nustatymai ir valdymas mobiliuoju telefonu, per integruotą Bluetooth® sąsają
- Suderinama su Geberit Control programėle
- Laidinė jungtis su Geberit tinklo sietuvu per GEBUS keitiklį
- Belaidis ryšys su Geberit tinklo sietuvu per Bluetooth®
- Suderinama su Geberit Connect
- Galima išjungti plovimo vandens nuleidimą
- Nuleidžiamo vandens kiekį galima sumažinti per nuleidimo trukmę iki 0,5 l vienam kartui
- Užtikrinamas pisuaro keraminės dalies plovimas 0,5 l vandens vienam kartui, laikantis EN 13407 reikalavimų
- Maišytuvų grupė II pagal DIN 4109

#### Tiekiamas komplektas

- Pisuarų valdymo sistema su magnetiniu vožtuvu
- Dėtuė baterijoms
- 2 šarminės mangano dioksido baterijos, AA tipas 1,5 V
- Tvirtinimai
- Pisuarų sifonas su ištraukimo funkcija
- Pisuaro tinklelis
- Nuotekų išbėgimo sifoninės dalys
- Vandens pajungimo komplektas
- Slėgio mažinimo vožtuvas

Gaminio Nr.	Spalva / paviršius	B [cm]	H [cm]	T [cm]	Vartojamoji galia (W)	Tiekimas	Taikinio žymė	EUR/Vnt.
116.083.00.1	balta	34	73	37	≤ 0,5	gale	ne	1696,74

#### Galima derinti su

- Geberit Duofix rėmas pisuarui, 112–130 cm, universalus, išoriniam vandens nuleidimo mechanizmui → P. 632
- Geberit Kombifix rėmas pisuarui, 109–127 cm, universalus, išoriniam vandens nuleidimo mechanizmui → P. 658









- Pisuarų valdymo sistemai įmontuoti ir išmontuoti nenuimant sanitarinės keramikos, atstumas nuo žemiausio pisuaro krašto iki įrengtų grindų paviršiaus turi būti ne mažesnis kaip 58 cm

## Pisuarai, nenuplaunamieji

### Priedų apžvalga – Geberit pisuarai, bevandenis darbo režimas

Geberit Lietuva, Sausis 2024

		Bevandenis darbo režimas		
		Pređa	Selva	Narva
Balta		116.071.00.1	116.081.00.1	501.657.00.8
				
		→ P. 218	→ P. 219	→ P. 218
<b>Pisuro sifonai</b>				
<b>Sifono priedai</b>				
116.059.00.1		→ P. 222	✓ <sup>1)</sup> ✓	✓ <sup>1)</sup> ✓
Geberit nutekėjimo tinklelis, skirtas pisuarams Pređa, Selva ir Tamina				
<b>Išleidimo sistemos rinkiniai</b>				
<b>Tvirtinimai</b>				
551070000		→ P. 223		✓
Geberit tvirtinimo elementai pisuarams, Kerafix				
551075000		→ P. 223		✓ <sup>1)</sup> ✓
Geberit tvirtinimo elementai pisuarams, Kerafix				

✓ Suderinama

<sup>1)</sup> Įeina į tiekimo komplekto sudėtį



## Be dangčio

## Geberit Narva pisuaras, bevandenis režimas, nuotekų jungtis į sieną arba žemyn

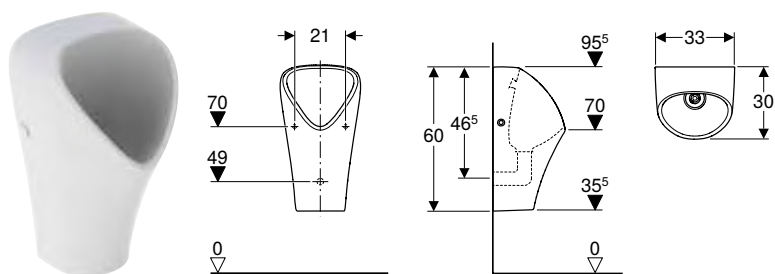

click &amp; scan

## Naudojimo tikslai

- Bevandeniui darbo režimui

## Techniniai duomenys

Produkto medžiaga	Sanitarinė keramika
-------------------	---------------------

## Savybės

- Pakabinama (-as)
- Be vidinio apvado
- Paslėpti tvirtinimai
- Paprasta atlikti techninę priežiūrą ir valyti
- Sifonas keičiamas iš viršaus, nenuėmus sanitarinės keramikos

## Tiekiamas komplektas

- Pisuaro keraminė dalis
- Nuotekų išbėgimo sifoninės dalys
- Išleidimo fasoninių dalių montavimo raktas
- Pisuaro tinklelis
- Hibridinis sifonas
- Tvirtinimai

Gaminio Nr.	Spalva / paviršius	B [cm]	H [cm]	T [cm]	Nuotakas	EUR/Vnt.
501.657.00.8	balta / KeraTect	33	60	30	atgal	508,74

## Geberit Preda pisuaras, bevandenis režimas

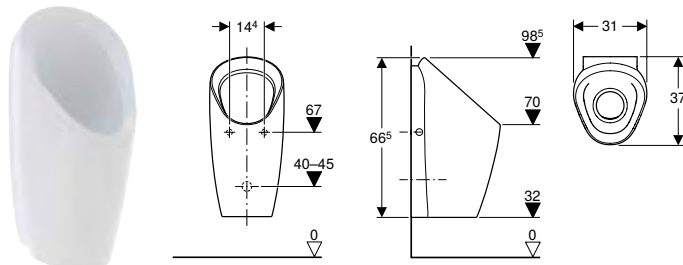

click &amp; scan

## Naudojimo tikslai

- Bevandeniui darbo režimui
- Geberit potinkiniai rėmai bevandeniams pisuarams

## Techniniai duomenys

Produkto medžiaga	Sanitarinė keramika
-------------------	---------------------

## Savybės

- Be vidinio apvado
- Paprasta atlikti techninę priežiūrą ir valyti
- Sifonas keičiamas iš viršaus, nenuėmus sanitarinės keramikos
- Sifono adapterio aukštis reguliuojamas be įrankių
- Nuotekų šalinimo sistema valoma nenuėmus sanitarinės keramikos

## Tiekiamas komplektas

- Tvirtinimai
- Hibridinis sifonas
- Pisuaro tinklelis
- Nuotekų išbėgimo sifoninės dalys

Gaminio Nr.	Spalva / paviršius	B [cm]	H [cm]	T [cm]	EUR/Vnt.
116.071.00.1	balta	31	66,5	37	549,40

## Geberit Selva pisuaras, bevandenis režimas

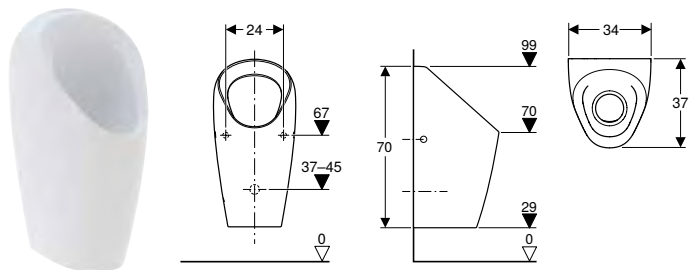

click & scan

### Naudojimo tikslai

- Bevardeniui darbo režimui
- Geberit potinkiniai rėmai bevardeniams pisuarams

### Techniniai duomenys

Produkto medžiaga	Sanitarinė keramika
-------------------	---------------------

### Savybės

- Be vidinio apvado
- Paprasta atlikti techninę priežiūrą ir valyti
- Sifonas keičiamas iš viršaus, nenuėmus sanitarinės keramikos
- Sifono adapterio aukštis reguliuojamas be įrankių
- Nuotekų šalinimo sistema valoma nenuėmus sanitarinės keramikos

### Tiekiamas komplektas

- Tvirtinimai
- Hibridinis sifonas
- Pisuaro tinkelis
- Nuotekų išbėgimo sifoninės dalys

Gaminio Nr.	Spalva / paviršius	B [cm]	H [cm]	T [cm]	EUR/Vnt.
116.081.00.1	balta	34	70	37	736,30

## Pisuarų pertvaros

### Pisuarų pertvaros iš plastiko

#### Geberit pisuarų pertvara

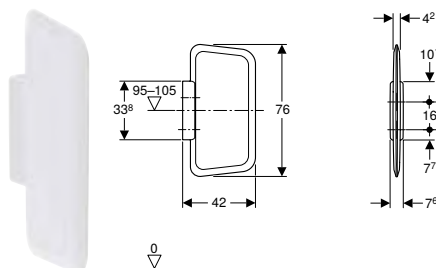

click & scan

### Naudojimo tikslai

- Tinka montuoti prie masyviųjų arba sausosios statybos sienų

### Techniniai duomenys

Produkto medžiaga	Plastikas
-------------------	-----------

### Savybės

- Paslėpti tvirtinimai

### Tiekiamas komplektas

- Distancinis varžtas
- Tvirtinimai
- Sieninis laikiklis

Gaminio Nr.	Spalva / paviršius	L [cm]	B [cm]	H [cm]	EUR/Vnt.
115.202.11.1	balta	42	7,6	76	457,59



## Pisuarai

Pisuarų pertvaros  
Pisuarų pertvaros iš stiklo

### Geberit Basic pisuarų pertvara

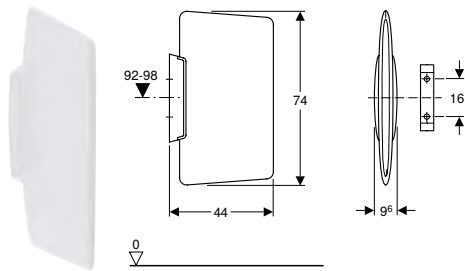

click & scan

#### Naudojimo tikslai

- Tinka montuoti prie masyviųjų arba sausosios statybos sienų

#### Techniniai duomenys

Produkto medžiaga	Plastikas
-------------------	-----------

#### Savybės

- Paslėpti tvirtinimai

#### Tiekiamas komplektas

- Distancinis varžtas
- Tvirtinimai
- Sieninis laikiklis

Gaminio Nr.	Spalva / paviršius	EUR/Vnt.
115.201.11.1	balta	358,46

## Pisuarų pertvaros iš stiklo

### Geberit pisuarų pertvara

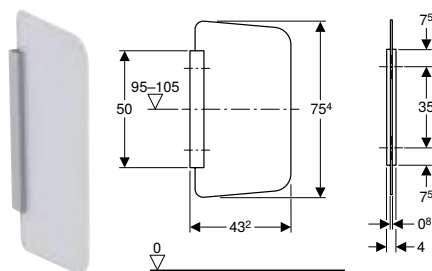

click & scan

#### Naudojimo tikslai

- Tinka montuoti prie masyviųjų arba sausosios statybos sienų

#### Techniniai duomenys

Produkto medžiaga	ESG (vieno sluoksnio apsauginis stiklas)
-------------------	--

#### Savybės

- Pertvara iš stiklo, abi pusės satinuotos
- Korozijai atsparus laikiklis
- Laikiklio paviršius šveistas ir anoduotas
- Montuojama paslėpiant

#### Tiekiamas komplektas

- Dangtelis
- Sieninis laikiklis
- Tvirtinimai

Gaminio Nr.	Spalva / paviršius	L [cm]	B [cm]	H [cm]	EUR/Vnt.
115.211.CD.1	antracitas	43,2	4	75,4	656,93
115.211.TD.1	balta	43,2	4	75,4	656,93
115.211.TF.1	umbra spalva	43,2	4	75,4	656,93

## Pisuarų pertvaros iš sanitarinės keramikos

### Geberit pisuarų pertvara

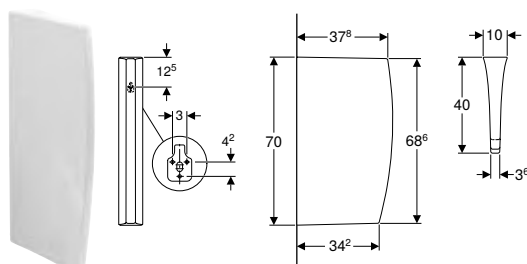

click & scan

#### Techniniai duomenys

Produkto medžiaga	Sanitarinė keramika
-------------------	---------------------

#### Tiekiamas komplektas

- Tvirtinimai

Gaminio Nr.	Spalva / paviršius	L [cm]	B [cm]	H [cm]	EUR/Vnt.
110000000	balta	40	10	70	192,33

## Priedai

### Pisuarų dangčiai

#### Geberit Pareo pisuaro dangtis

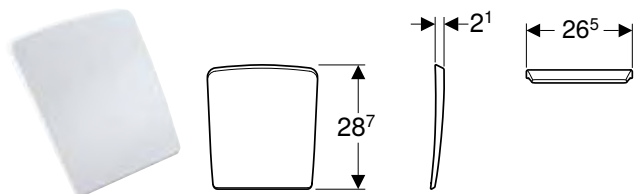

click & scan



##### Naudojimo tikslai

- Skirta Pareo pisuarams

##### Techniniai duomenys

Produkto medžiaga	Duroplastas
-------------------	-------------

Gaminio Nr.	Spalva / paviršius	Švelnaus uždarymo mechanizmas	Lankstų medžiaga	EUR/Vnt.
573410000	balta	ne	Chromuotas žalvaris	194,79

#### Geberit Corso pisuaro dangtis

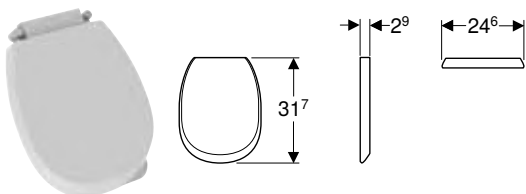

click & scan

##### Naudojimo tikslai

- Skirta Corso pisuarams

##### Techniniai duomenys

Produkto medžiaga	Duroplastas
-------------------	-------------

Gaminio Nr.	Spalva / paviršius	Švelnaus uždarymo mechanizmas	Lankstų medžiaga	EUR/Vnt.
573900000	balta	ne	Chromuotas žalvaris	178,26

## Sifonai ir sifonų priedai

### Geberit išleidimo sietelis Alex pisuarui

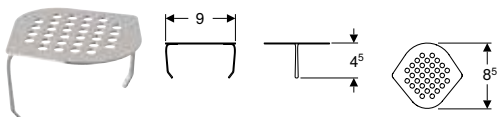

click & scan

Gaminio Nr.	EUR/Vnt.
116.030.00.1	17,37

## Pisuarai

Priedai

Nuleidimo vandens vamzdžiai, alkūnės ir adapteriai

### Geberit išleidimo sietelis Renova ir Renova Plan pisuarams



click & scan

#### Naudojimo tikslai

- Renova ir Renova Plan pisuarams su plovimu
- Renova Plan pisuarams

#### Savybės

- Atsparus korozijai

#### Techniniai duomenys

Produkto medžiaga	Nerūdijantysis plienas
-------------------	------------------------

Gaminio Nr.	Spalva / paviršius	EUR/Vnt.
510410000	nerūdijantis plienas	35,44

### Geberit nutekėjimo tinklelis, skirtas pisuarams Preda, Selva ir Tamina

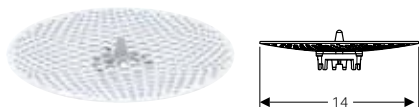

click & scan

#### Naudojimo tikslai

- Geberit hibridiniams sifonams apsaugoti nuo nešvarumų
- Geberit pisuarų sifonams su ištraukimo funkcija apsaugoti nuo nešvarumų
- Skirta Preda pisuarams
- Skirta Selva pisuarams
- Skirta Tamina pisuarams

Gaminio Nr.	Spalva / paviršius	EUR/Vnt.
116.059.00.1	balta	26,53

## Nuleidimo vandens vamzdžiai, alkūnės ir adapteriai

### Geberit vandens nuleidimo alkūnės prailginimas srieginis vamzdis su manžetu

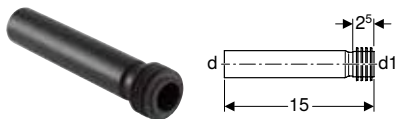

click & scan

#### Naudojimo tikslai

- Tinka prijungti prie pisuarų

#### Tiekiamas komplektas

- Tarpinė iš EPDM

#### Techniniai duomenys

Produkto medžiaga	PE-HD
-------------------	-------

Gaminio Nr.	d, $\emptyset$ [mm]	d1, $\emptyset$ [mm]	EUR/Vnt.
152.489.16.1	32	35	14,01

### Geberit vandens nuleidimo vamzdelio tarpinis elementas

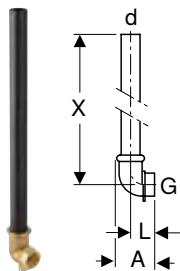

click & scan

#### Techniniai duomenys

Produkto medžiaga	PE / daugiakomponentė bronz
-------------------	-----------------------------

Gaminio Nr.	d, ø [mm]	G ["]	arc [°]	A [cm]	L [cm]	X [cm]	EUR/Vnt.
119.703.16.1	32	1"	90	6,5	4	44	72,00

## Geberit vandens nuleidimo vamzdelio tarpinis elementas

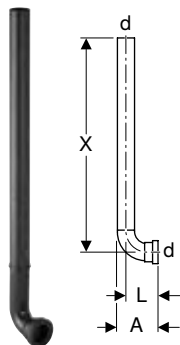

click & scan

### Naudojimo tikslai

- Pisuarams su moviniu pajungimu
- Tinka prijungti prie potinkinio montavimo rinkinių Geberit pisuarų valdymo sistemoms

### Tiekiamas komplektas

- Apsauginis dangtelis

### Techniniai duomenys

Produkto medžiaga	PE-HD
-------------------	-------

Gaminio Nr.	d, ø [mm]	arc [°]	A [cm]	L [cm]	X [cm]	EUR/Vnt.
119.704.16.1	32	90	7,5	6	52	33,67

## Geberit adapteris



click & scan

### Techniniai duomenys

Produkto medžiaga	Žalvaris
-------------------	----------

### Savybės

- Riebokšlis iš EPDM

Gaminio Nr.	d, ø [mm]	EUR/Vnt.
119.707.00.1	38	

## Tvirtinimai

### Geberit tvirtinimo elementai pisuarams, Kerafix



click & scan

### Tiekiamas komplektas

- Komplektas iš 2 vnt.

Gaminio Nr.	Spalva / paviršius	EUR/Vnt.
551070000	chromuotas	34,03
551075000	balta	34,03



# Pisuarų valdymo sistemos

Asortimento apžvalga - Geberit pisuarų valdymo sistemos .....	227
<b>Potinkinis montavimas .....</b>	<b>228</b>
Su elektronine nuleidimo funkcija, maitinimas iš tinklo .....	228
Su elektronine nuleidimo funkcija, maitinimas nuo baterijos.....	233
Su pneumatine nuleidimo funkcija .....	237
Basic .....	241
<b>Išorinis montavimas .....</b>	<b>246</b>
Su elektronine nuleidimo funkcija, maitinimas iš tinklo .....	246
Su elektronine nuleidimo funkcija, maitinimas nuo baterijos.....	247
<b>Priedai.....</b>	<b>250</b>
Potinkinio montavimo ir keitimo rinkiniai .....	250
Asortimento apžvalga – esamų pisuarų atnaujinimas .....	251
Nuleidimo vandens vamzdžiai, alkūnės ir adapteriai .....	254
Dengiamosios plokštės .....	255



Asortimento apžvalga - Geberit pisuarų valdymo sistemos

Geberit Lietuva, Parengta: Gruodis 2023

Konstrukcija	Išorinis		
	Maitinamas iš tinklo	Maitinama iš baterijos	
			
<b>Kita</b>	116.076.00.1	116.077.00.1	
01 tipas			
10 tipas			
30 tipas			
50 tipas			
<b>Geberit Duofix elementai pisuarams</b>			
111.616.00.1 Geberit Duofix rėmas pisuarui, 112–130 cm, universalus			
111.676.00.1 Geberit Duofix rėmas pisuarui, 112–130 cm, universalus, purkštuko jungčiai			
111.686.00.1 Geberit Duofix rėmas pisuarui, 112–130 cm, universalus, išoriniam vandens nuleidimo mechanizmui	✓	✓	
111.689.00.1 Geberit Duofix rėmas pisuarui, 112–130 cm, universalus, paslėptai pisuarų valdymo sistemai			
111.617.00.1 Geberit Duofix rėmas pisuarui, 98 cm, universalus, valdymas iš viršaus			
111.665.00.5 Geberit Duofix rėmas pisuarui, 130 cm, universalus, pisuarų valdymo sistemai Basic			
458.603.00.5 Geberit DuofixBasic elementas pisuarui, 130 cm, universalus, pisuarų valdymo sistemai Basic			
<b>Geberit Kombifix elementai pisuarams</b>			
457.611.00.1 Geberit Kombifix rėmas pisuarui, 109–127 cm, universalus			
457.612.00.1 Geberit Kombifix rėmas pisuarui, 98 cm, universalus, valdymas iš viršaus			
457.689.00.1 Geberit Kombifix rėmas pisuarui, 109–127 cm, universalus, paslėptai pisuarų valdymo sistemai			
457.686.00.1 Geberit Kombifix rėmas pisuarui, 109–127 cm, universalus, išoriniam vandens nuleidimo mechanizmui	✓	✓	
<b>Potinkinio montavimo dalių rinkiniai</b>			
116.001.00.1 Geberit potinkinio montavimo dalių rinkinys universaliai pisuarų valdymo sistemai			
116.004.00.1 Geberit potinkinio montavimo dalių rinkinys su žalvariniu pajungimu universaliai pisuarų valdymo sistemai			
115.801.00.5 Geberit potinkinis montavimo rinkinys Basic pisuarų valdymo sistemai			
116.005.00.1 Geberit nebaigtas montuoti rinkinys, skirtas Preda, Selva ir Tamina pisuarams, pisuarų valdymo sistemai			
✓ Suderinama			

Potinkinis montavimas								
			Basic (16x16)					
Maitinamas iš tinklo	Maitinimas iš tinklo, paslėptas	Maitinama iš baterijos	Maitinamas iš tinklo		Maitinama iš baterijos		Pneumatika	
	116.086.00.1		115.802.xx.5	115.817.xx.5	115.804.xx.5	115.818.xx.5	115.820.xx.5	
116.021.xx.5		116.031.xx.5						
116.025.xx.1		116.035.xx.1						
116.027.xx.1		116.037.xx.1						
116.026.xx.1		116.036.xx.1						
✓		✓						
✓		✓						
	✓							
			✓	✓	✓	✓	✓	✓
			✓	✓	✓	✓	✓	✓
✓		✓						
	✓							
✓		✓						
			✓	✓	✓	✓	✓	✓
✓		✓						

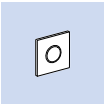



## Potinkinis montavimas

### Su elektronine nuleidimo funkcija, maitinimas iš tinklo

#### Geberit pisuarų valdymo sistema su elektroniniu plovimo vandens nuleidimu, maitinama iš tinklo, 01 tipo dangtelis

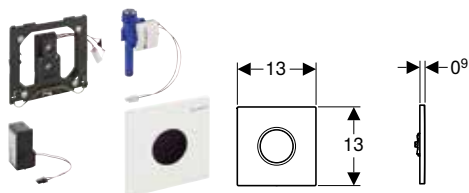

click & scan

#### Naudojimo tikslai

- Automatinei vandens nuleidimo įrangai, skirtai pisuarams
- Geberit potinkiniai rėmai pisuarui su valdymo sistema montuojama iš priekio
- Tinka įmontuoti į potinkinio montavimo rinkinį Geberit pisuarų valdymo sistemoms (nuo 2009 pagaminimo metų)

#### Techniniai duomenys

Apsaugos laipsnis	IP45
Nominal voltage	110–240 V AC
Darbinė įtampa	4,5 V DC
Tinklo dažnis	50–60 Hz
Srauto slėgis	1–8 bar
Vandens bandymo slėgis maks.	16 bar
Bandomasis oro / inertinių dujų slėgis maks.	3 bar
Vandens temperatūra maks.	30 °C
Vandens srautas, esant 1 bar, be vandens srauto ribotuvo	0,3 l/s
Vandens srautas, esant 1 bar, su vandens srauto ribotuvu	0,18 l/s
Skaičiuojamasis vandens srautas	0,23 l/s
Santykinė oro drėgmė	≤ 100 %
Skaičiuojamojo vandens srauto mažiausias srauto slėgis	1 bar
Vandens nuleidimo intervalais nustatymo sritis	1–168 h
Vandens nuleidimo intervalais gamyklinė nuostata	24 h
Plovimo trukmės nustatymo diapazonas	3–180 s
Plovimo laiko intervalo gamyklinė nuostata	5 s
Poveikio trukmės nustatymo diapazonas	3–15 s
Buvimo laiko gamyklinė nuostata	7 s
Plovimo laiko nustatymo sritis	1–15 s
Plovimo laiko gamyklinė nuostata	7 s

#### Savybės

- Dangtelis su apsauginiu fiksatoriumi
- Saugus atstumo nustatymas infraraudonaisiais spinduliais
- Prisiderinantysis infraraudonųjų spindulių jutiklis
- Naudotojo aptikimas infraraudonaisiais spinduliais su fono slopinimo funkcija
- Galima nustatyti vandenį taupantį mišrų režimą
- Galima nustatyti nuleidimo trukmę
- Galima nustatyti vandens nuleidimo intervalus
- Dinamiškas nuleidimo trukmės pritaikymas
- Galima nustatyti, kad vanduo būtų nuleidžiamas iš anksto
- Galima perjungti į darbo režimą pisuarui su dangčiu
- Energija tiekama per prijungimą prie maitinimo srovės tinklo
- Paruoštas naudoti prijungus prie maitinimo srovės tinklo
- Maitinimo transformatorius su šviesos diodų indikatoriumi
- Elektros energijos tiekimo sutrikimo valdymo sistema
- Vožtuvo uždarymo funkcija nutrūkusi energijos tiekimui
- Vienkartinis vandens nuleidimas įjungus srovės tiekimą
- Galima nustatyti ir užklausti funkcijų su Geberit techninės priežiūros pulteliu
- Nustatymai ir valdymas mobiliuoju telefonu, per integruotą Bluetooth® sąsają
- Suderinama su Geberit Control programėle
- Laidinė jungtis su Geberit tinklo sietuvu per GEBUS keitiklį
- Belaidis ryšys su Geberit tinklo sietuvu per Bluetooth®
- Suderinama su Geberit Connect
- Galima išjungti plovimo vandens nuleidimą
- Nuleidimo vandens kiekį galima sumažinti potinkinio montavimo rinkinio reguliavimo varžtu iki 0,5 l vieno nuleidimo metu
- Maišytuvų grupė II pagal DIN 4109

#### Tiekiamas komplektas

- 01 tipo dangtelis su IR langeliu
- Montavimo rėmelis
- Infraraudonųjų spindulių valdymo sistema, iš anksto sumontuota ant montavimo rėmelio
- Magnetinis vožtuvas
- Maitinimo transformatorius
- Tvirtinimai

Gaminio Nr.	Spalva / paviršius	Produkto medžiaga	Vartojamoji galia (W)	EUR/Vnt.
116.021.11.5	balta	Slėginis cinko liejinys	≤ 0,5	705,49
116.021.21.5	chromuotas, blizgus	Slėginis cinko liejinys	≤ 0,5	705,49
116.021.JQ.5	chromuotas matinis / padengtas lengvai valomu sluoksniu	Slėginis cinko liejinys	≤ 0,5	736,35

#### Galima derinti su

- Geberit potinkinio montavimo dalių rinkinys universaliai pisuarų valdymo sistemai → P. 252
- Geberit potinkinio montavimo dalių rinkinys su žalvariniu pajungimu universaliai pisuarų valdymo sistemai → P. 252
- Geberit Duofix rėmas pisuarui, 112–130 cm, universalus → P. 629
- Geberit Duofix rėmas pisuarui, 112–130 cm, universalus, purkštuko jungčiai → P. 630
- Geberit Kombifix rėmas pisuarui, 109–127 cm, universalus → P. 656

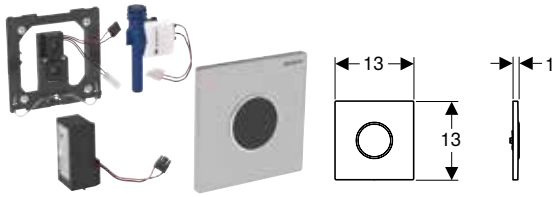
**Geberit pisuarų valdymo sistema su elektroniniu plovimo vandens nuleidimu, maitinama iš tinklo, 10 tipo dangtelis****Naudojimo tikslai**

- Automatinei vandens nuleidimo įrangai, skirtai pisuarams
- Geberit potinkiniai rėmai pisuarui su valdymo sistema montuojama iš priekio
- Tinka įmontuoti į potinkinio montavimo rinkinį Geberit pisuarų valdymo sistemoms (nuo 2009 pagaminimo metų)

**Techniniai duomenys**

Apsaugos laipsnis	IP45
Nominal voltage	110–240 V AC
Darbinė įtampa	4,5 V DC
Tinklo dažnis	50–60 Hz
Srauto slėgis	1–8 bar
Vandens bandymo slėgis maks.	16 bar
Bandomasis oro / inertinių dujų slėgis maks.	3 bar
Vandens temperatūra maks.	30 °C
Vandens srautas, esant 1 bar, be vandens srauto ribotuvo	0,3 l/s
Vandens srautas, esant 1 bar, su vandens srauto ribotuvu	0,18 l/s
Skaičiuojamasis vandens srautas	0,23 l/s
Santykinė oro drėgmė	≤ 100 %
Skaičiuojamojo vandens srauto mažiausias srauto slėgis	1 bar
Vandens nuleidimo intervalais nustatymo sritis	1–168 h
Vandens nuleidimo intervalais gamyklinė nuostata	24 h
Plovimo trukmės nustatymo diapazonas	3–180 s
Plovimo laiko intervalo gamyklinė nuostata	5 s
Poveikio trukmės nustatymo diapazonas	3–15 s
Buvimo laiko gamyklinė nuostata	7 s
Plovimo laiko nustatymo sritis	1–15 s
Plovimo laiko gamyklinė nuostata	7 s

**Savybės**

- Dangtelis su apsauginiu fiksatoriumi
- Saugus atstumo nustatymas infraraudonaisiais spinduliais
- Prisiderinantysis infraraudonųjų spindulių jutiklis
- Naudotojo aptikimas infraraudonaisiais spinduliais su fono slopinimo funkcija
- Galima nustatyti vandenį taupantį mišrų režimą
- Galima nustatyti nuleidimo trukmę
- Galima nustatyti vandens nuleidimo intervalus
- Dinamiškas nuleidimo trukmės pritaikymas
- Galima nustatyti, kad vanduo būtų nuleidžiamas iš anksto
- Galima perjungti į darbo režimą pisuarui su dangčiu
- Energija tiekama per prijungimą prie maitinimo srovės tinklo
- Paruoštas naudoti prijungus prie maitinimo srovės tinklo
- Maitinimo transformatorius su šviesos diodų indikatoriumi
- Elektros energijos tiekimo sutrikimo valdymo sistema
- Vožtuvo uždarymo funkcija nutrūkus energijos tiekimui
- Vienkartinis vandens nuleidimas įjungus srovės tiekimą
- Galima nustatyti ir užklausti funkcijų su Geberit techninės priežiūros pulteliu
- Nustatymai ir valdymas mobiliuoju telefonu, per integruotą Bluetooth® sąsają
- Suderinama su Geberit Control programėle
- Laidinė jungtis su Geberit tinklo sietuvu per GEBUS keitiklį
- Belaidis ryšys su Geberit tinklo sietuvu per Bluetooth®
- Suderinama su Geberit Connect
- Galima išjungti plovimo vandens nuleidimą
- Nuleidimo vandens kiekį galima sumažinti potinkinio montavimo rinkinio reguliavimo varžtu iki 0,5 l vieno nuleidimo metu
- Maišytuvų grupė II pagal DIN 4109

**Tiekiamas komplektas**

- 10 tipo dangtelis su IR langeliu
- Infraraudonųjų spindulių valdymo sistema, iš anksto sumontuota ant montavimo rėmelio
- Magnetinis vožtuvas
- Maitinimo transformatorius
- Tvirtinimai

Gaminio Nr.	Spalva / paviršius	Produkto medžiaga	Vartojamoji galia (W)	EUR/Vnt.
116.025.16.1	Plokštė: juoda, matiniai lakuoti, padengti lengvai valomu sluoksniu Dekoratyvinis žiedas: juodas	Nerūdijantysis plienas	≤ 0,5	882,72
116.025.DW.1	Plokštė: juoda Dekoratyvinis žiedas: juodas, matinis	Nerūdijantysis plienas	≤ 0,5	882,72
116.025.JQ.1	Plokštė: chromuota matinė, padengta lengvai valomu sluoksniu Dekoratyvinis žiedas: chromuotas, blizgus	Slėginis cinko liejinys	≤ 0,5	830,76
116.025.KH.1	Plokštė: chromuota, blizgi Dekoratyvinis žiedas: matinis, chromuotas	Slėginis cinko liejinys	≤ 0,5	795,09
116.025.KJ.1	Plokštė: balta Dekoratyvinis žiedas: chromuotas, blizgus	Slėginis cinko liejinys	≤ 0,5	795,09
116.025.KK.1	Plokštė: balta Dekoratyvinis žiedas: paausuotas	Slėginis cinko liejinys	≤ 0,5	795,09
116.025.KM.1	Plokštė: juoda Dekoratyvinis žiedas: chromuotas, blizgus	Slėginis cinko liejinys	≤ 0,5	795,09
116.025.SN.1	Plokštė: šveista, padengta lengvai valomu sluoksniu Dekoratyvinis žiedas: poliruotas	Nerūdijantysis plienas	≤ 0,5	787,51

**Galima derinti su**

- Geberit potinkinio montavimo dalių rinkinys universaliai pisuarų valdymo sistemai → P. 252
- Geberit potinkinio montavimo dalių rinkinys su žalvariniu pajungimu universaliai pisuarų valdymo sistemai → P. 252
- Geberit Duofix rėmas pisuarui, 112–130 cm, universalus → P. 629
- Geberit Duofix rėmas pisuarui, 112–130 cm, universalus, purkštuko jungčiai → P. 630
- Geberit Kombifix rėmas pisuarui, 109–127 cm, universalus → P. 656

## Geberit pisuarų valdymo sistema su elektroniniu plovimo vandens nuleidimu, maitinama iš tinklo, 30 tipo dangtelis

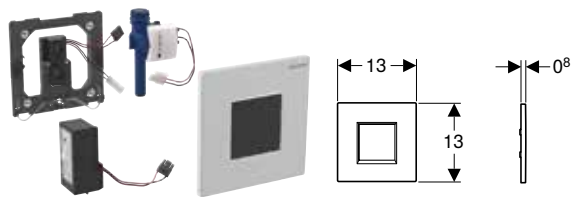

click & scan

### Naudojimo tikslai

- Automatinei vandens nuleidimo įrangai, skirtai pisuarams
- Geberit potinkiniai rėmai pisuarui su valdymo sistema montuojama iš priekio
- Tinka įmontuoti į potinkinio montavimo rinkinį Geberit pisuarų valdymo sistemoms (nuo 2009 pagaminimo metų)

### Techniniai duomenys

Apsaugos laipsnis	IP45
Nominal voltage	110–240 V AC
Darbinė įtampa	4,5 V DC
Tinklo dažnis	50–60 Hz
Srauto slėgis	1–8 bar
Vandens bandymo slėgis maks.	16 bar
Bandomasis oro / inertinių dujų slėgis maks.	3 bar
Vandens temperatūra maks.	30 °C
Vandens srautas, esant 1 bar, be vandens srauto ribotuvo	0,3 l/s
Vandens srautas, esant 1 bar, su vandens srauto ribotuvu	0,18 l/s
Skaičiuojamasis vandens srautas	0,23 l/s
Santykinė oro drėgmė	≤ 100 %
Skaičiuojamojo vandens srauto mažiausias srauto slėgis	1 bar
Vandens nuleidimo intervalais nustatymo sritis	1–168 h
Vandens nuleidimo intervalais gamyklinė nuostata	24 h
Plovimo trukmės nustatymo diapazonas	3–180 s
Plovimo laiko intervalo gamyklinė nuostata	5 s
Poveikio trukmės nustatymo diapazonas	3–15 s
Buvimo laiko gamyklinė nuostata	7 s
Plovimo laiko nustatymo sritis	1–15 s
Plovimo laiko gamyklinė nuostata	7 s

### Savybės

- Dangtelis su apsauginiu fiksatoriumi
- Saugus atstumo nustatymas infraraudonaisiais spinduliais
- Prisiderinantysis infraraudonųjų spindulių jutiklis
- Naudotojo aptikimas infraraudonaisiais spinduliais su fono slopinimo funkcija
- Galima nustatyti vandenį taupantį mišrų režimą
- Galima nustatyti nuleidimo trukmę
- Galima nustatyti vandens nuleidimo intervalus
- Dinamiškas nuleidimo trukmės pritaikymas
- Galima nustatyti, kad vanduo būtų nuleidžiamas iš anksto
- Galima perjungti į darbo režimą pisuarui su dangčiu
- Energija tiekama per prijungimą prie maitinimo srovės tinklo
- Paruoštas naudoti prijungus prie maitinimo srovės tinklo
- Maitinimo transformatorius su šviesos diodų indikatoriumi
- Elektros energijos tiekimo sutrikimo valdymo sistema
- Vožtuvo uždarymo funkcija nutrūkus energijos tiekimui
- Vienkartinis vandens nuleidimas įjungus srovės tiekimą
- Galima nustatyti ir užklausti funkcijų su Geberit techninės priežiūros pulteliu
- Nustatymai ir valdymas mobiliuoju telefonu, per integruotą Bluetooth® sąsają
- Suderinama su Geberit Control programėle
- Laidinė jungtis su Geberit tinklo sietuvu per GEBUS keitiklį
- Belaidis ryšys su Geberit tinklo sietuvu per Bluetooth®
- Suderinama su Geberit Connect
- Galima išjungti plovimo vandens nuleidimą
- Nuleidimo vandens kiekį galima sumažinti potinkinio montavimo rinkinio reguliavimo varžtu iki 0,5 l vieno nuleidimo metu
- Maišytuvų grupė II pagal DIN 4109

### Tiekiamas komplektas

- 30 tipo dangtelis su IR langeliu
- Infraraudonųjų spindulių valdymo sistema, iš anksto sumontuota ant montavimo rėmelio
- Magnetinis vožtuvas
- Maitinimo transformatorius
- Tvirtinimai

Gaminio Nr.	Spalva / paviršius	Produkto medžiaga	Vartojamoji galia (W)	EUR/Vnt.
116.027.16.1	juoda / matinis	Slėginis cinko liejinys	≤ 0,5	919,08
116.027.JQ.1	chromuotas matinis / padengtas lengvai valomu sluoksniu	Slėginis cinko liejinys	≤ 0,5	846,75
116.027.KH.1	chromuotas, blizgus	Slėginis cinko liejinys	≤ 0,5	809,85
116.027.KJ.1	balta	Slėginis cinko liejinys	≤ 0,5	809,85
116.027.KM.1	juoda	Slėginis cinko liejinys	≤ 0,5	809,85
116.027.KX.1	chromuotas, šveistas	Slėginis cinko liejinys	≤ 0,5	809,85

### Galima derinti su

- Geberit potinkinio montavimo dalių rinkinys universaliai pisuarų valdymo sistemai → P. 252
- Geberit potinkinio montavimo dalių rinkinys su žalvariniu pajungimu universaliai pisuarų valdymo sistemai → P. 252
- Geberit Duofix rėmas pisuarui, 112–130 cm, universalus → P. 629
- Geberit Duofix rėmas pisuarui, 112–130 cm, universalus, purkštuko jungčiai → P. 630
- Geberit Kombifix rėmas pisuarui, 109–127 cm, universalus → P. 656

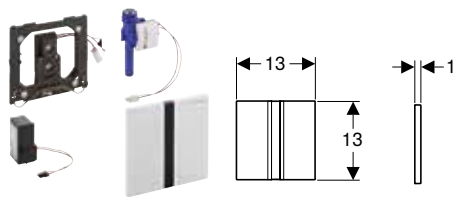
**Geberit pisuarų valdymo sistema su elektroniniu plovimo vandens nuleidimu, maitinama iš tinklo, 50 tipo dangtelis****Naudojimo tikslai**

- Automatinei vandens nuleidimo įrangai, skirtai pisuarams
- Geberit potinkiniai rėmai pisuarui su valdymo sistema montuojama iš priekio
- Tinka įmontuoti į potinkinio montavimo rinkinį Geberit pisuarų valdymo sistemoms (nuo 2009 pagaminimo metų)

**Techniniai duomenys**

Apsaugos laipsnis	IP45
Nominal voltage	110–240 V AC
Darbinė įtampa	4,5 V DC
Tinklo dažnis	50–60 Hz
Srauto slėgis	1–8 bar
Vandens bandymo slėgis maks.	16 bar
Bandomasis oro / inertinių dujų slėgis maks.	3 bar
Vandens temperatūra maks.	30 °C
Vandens srautas, esant 1 bar, be vandens srauto ribotuvo	0,3 l/s
Vandens srautas, esant 1 bar, su vandens srauto ribotuvu	0,18 l/s
Skaičiuojamasis vandens srautas	0,23 l/s
Santykinė oro drėgmė	≤ 100 %
Skaičiuojamojo vandens srauto mažiausias srauto slėgis	1 bar
Vandens nuleidimo intervalais nustatymo sritis	1–168 h
Vandens nuleidimo intervalais gamyklinė nuostata	24 h
Plovimo trukmės nustatymo diapazonas	3–180 s
Plovimo laiko intervalo gamyklinė nuostata	5 s
Poveikio trukmės nustatymo diapazonas	3–15 s
Buvimo laiko gamyklinė nuostata	7 s
Plovimo laiko nustatymo sritis	1–15 s
Plovimo laiko gamyklinė nuostata	7 s

**Savybės**

- Dangtelis su apsauginiu fiksatoriumi
- Saugus atstumo nustatymas infraraudonaisiais spinduliais
- Prisiderinantysis infraraudonųjų spindulių jutiklis
- Naudotojo aptikimas infraraudonaisiais spinduliais su fono slopinimo funkcija
- Galima nustatyti vandenį taupantį mišrų režimą
- Galima nustatyti nuleidimo trukmę
- Galima nustatyti vandens nuleidimo intervalus
- Dinamiškas nuleidimo trukmės pritaikymas
- Galima nustatyti, kad vanduo būtų nuleidžiamas iš anksto
- Galima perjungti į darbo režimą pisuarui su dangčiu
- Energija tiekama per prijungimą prie maitinimo srovės tinklo
- Paruoštas naudoti prijungus prie maitinimo srovės tinklo
- Maitinimo transformatorius su šviesos diodų indikatoriumi
- Elektros energijos tiekimo sutrikimo valdymo sistema
- Vožtuvo uždarymo funkcija nutrūkus energijos tiekimui
- Vienkartinis vandens nuleidimas įjungus srovės tiekimą
- Galima nustatyti ir užklausti funkcijų su Geberit techninės priežiūros pulteliu
- Nustatymai ir valdymas mobiliuoju telefonu, per integruotą Bluetooth® sąsają
- Suderinama su Geberit Control programėle
- Laidinė jungtis su Geberit tinklo sietuvu per GEBUS keitiklį
- Belaidis ryšys su Geberit tinklo sietuvu per Bluetooth®
- Suderinama su Geberit Connect
- Galima išjungti plovimo vandens nuleidimą
- Nuleidimo vandens kiekį galima sumažinti potinkinio montavimo rinkinio reguliavimo varžtu iki 0,5 l vieno nuleidimo metu
- Maišytuvų grupė II pagal DIN 4109

**Tiekiamas komplektas**

- 50 tipo dangtelis su IR langeliu
- Montavimo rėmelis
- Infraraudonųjų spindulių valdymo sistema, iš anksto sumontuota ant montavimo rėmelio
- Magnetinis vožtuvas
- Maitinimo transformatorius
- Tvirtinimai

Gaminio Nr.	Spalva / paviršius	Produkto medžiaga	Vartojamoji galia (W)	EUR/Vnt.
116.026.GH.1	chromuotas, šveistas	Slėginis cinko liejinys	≤ 0,5	940,03
116.026.QB.1	raudonas auksas / šveistas, padengtas lengvai valomu sluoksniu	Slėginis cinko liejinys	≤ 0,5	1200,54
116.026.QD.1	juoda chromuota / šveistas, padengtas lengvai valomu sluoksniu	Slėginis cinko liejinys	≤ 0,5	1200,54
116.026.QF.1	žalvario spalva / šveistas, padengtas lengvai valomu sluoksniu	Slėginis cinko liejinys	≤ 0,5	1200,54

**Galima derinti su**

- Geberit potinkinio montavimo dalių rinkinys universaliai pisuarų valdymo sistemai → P. 252
- Geberit potinkinio montavimo dalių rinkinys su žalvariniu pajungimu universaliai pisuarų valdymo sistemai → P. 252
- Geberit Duofix rėmas pisuarui, 112–130 cm, universalus → P. 629
- Geberit Duofix rėmas pisuarui, 112–130 cm, universalus, purkštuko jungčiai → P. 630
- Geberit Kombifix rėmas pisuarui, 109–127 cm, universalus → P. 656

## Geberit pisuarų valdymo sistema su elektroniniu plovimo vandens nuleidimu, maitinama iš tinklo, potinkinis montavimas, uždengta



click & scan

### Naudojimo tikslai

- Automatinei vandens nuleidimo įrangai, skirtai pisuarams
- Paslėptam pisuarų nuleidimo mechanizmui
- Tinka įmontuoti į Geberit elementus, skirtus pisuarams, su pisuarų valdymo sistema, norint paslėpti
- Tinka įmontuoti į potinkinio montavimo rinkinį Geberit pisuarų valdymo sistemoms (nuo 2009 pagaminimo metų)
- Pisuarų montavimui, kai vandens jungtis iš galo, o nuotekų jungtis į sieną

### Techniniai duomenys

Apsaugos laipsnis	IPX4
Nominal voltage	110–240 V AC
Darbinė įtampa	4,5 V DC
Tinklo dažnis	50–60 Hz
Srauto slėgis	1–8 bar
Vandens bandymo slėgis maks.	16 bar
Vandens temperatūra maks.	30 °C
Vandens srautas, esant 1 bar, su vandens srauto ribotuviu	0,18 l/s
Skaičiuojamasis vandens srautas	0,23 l/s
Skaičiuojamojo vandens srauto mažiausias srauto slėgis	1 bar
Vandens nuleidimo intervalais nustatymo sritis	1–168 h
Vandens nuleidimo intervalais gamyklinė nuostata	24 h
Plovimo trukmės nustatymo diapazonas	3–180 s
Plovimo laiko intervalo gamyklinė nuostata	5 s
Poveikio trukmės nustatymo diapazonas	3–15 s
Buvimo laiko gamyklinė nuostata	7 s
Plovimo laiko nustatymo sritis	1–15 s
Plovimo laiko gamyklinė nuostata	7 s

### Savybės

- Energija tiekama per prijungimą prie maitinimo srovės tinklo
- Integruotas maitinimo blokas su LED indikatoriumi
- Pisuarų valdymo sistema su šviesos diodų rodytuvu
- Nustatymai ir valdymas mobiliuoju telefonu, per integruotą Bluetooth® sąsają
- Suderinama su Geberit Control programėle
- Veikimo statistinius duomenis galima sužinoti naudojant Geberit valdymo programą
- Belaidis ryšys su Geberit tinklo sietuvu naudojant Bluetooth® (jeigu pagaminta po 2024 m. balandžio mėn.)
- Laidinė jungtis su Geberit tinklo sietuvu naudojant GEBUS keitiklį (jeigu pagaminta po 2024 m. sausio mėn.)
- Suderinama su Geberit Connect
- Galima nustatyti nuleidimo trukmę
- Galima nustatyti vandens nuleidimo intervalus
- Dinamiškas nuleidimo trukmės pritaikymas
- Galima nustatyti vandenį taupantį mišrų režimą
- Paruoštas naudoti prijungus prie maitinimo srovės tinklo
- Vienkartinis vandens nuleidimas įjungus srovės tiekimą
- Nuleidimo vandens kiekį galima sumažinti potinkinio montavimo rinkinio reguliavimo varžtu iki 0,5 l vieno nuleidimo metu
- Apsaugotas nuo vandalizmo
- Elektros energijos tiekimo sutrikimo valdymo sistema
- Vožtuvo uždarymo funkcija nutrukus energijos tiekimui
- Šviesumo jutiklis, naudojamas deaktivinant pisuarų valdymo sistemą, kai pisuaras išmontuotas

### Tiekiamas komplektas

- Valdymo elektronika
- Pisuarų sifonas su jutikliu
- Testinė apsauga nuo vandens taškimosi
- Magnetinis vožtuvas
- Maitinimo transformatorius
- Tiesioji jungtis
- Tvirtinimai

Gaminio Nr.	Vartojamoji galia (W)	EUR/Vnt.
116.086.00.1	≤ 0,5	957,90

### Galima derinti su

- Geberit Duofix rėmas pisuarui, 112–130 cm, universalus, paslėptai pisuarų valdymo sistemai → P. 631
- Geberit Kombifix rėmas pisuarui, 109–127 cm, universalus, paslėptai pisuarų valdymo sistemai → P. 657

## Su elektronine nuleidimo funkcija, maitinimas nuo baterijos

### Geberit pisuarų valdymo sistema su elektroniniu plovimo vandens nuleidimu, maitinama nuo baterijos, 01 tipo dangtelis

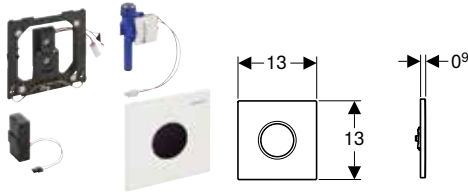

click & scan

#### Naudojimo tikslai

- Automatinei vandens nuleidimo įrangai, skirtai pisuarams
- Geberit potinkiniai rėmai pisuarui su valdymo sistema montuojama iš priekio
- Tinka įmontuoti į potinkinio montavimo rinkinį Geberit pisuarų valdymo sistemoms (nuo 2009 pagaminimo metų)

#### Techniniai duomenys

Baterijos tipas	Šarminė (1,5 V, AA)
Kartu tiekiamos baterijos naudojimo trukmė	2 metai
Apsaugos laipsnis	IP45
Darbinė įtampa	3 V DC
Srauto slėgis	1–8 bar
Vandens bandymo slėgis maks.	16 bar
Bandomasis oro / inertinių dujų slėgis maks.	3 bar
Vandens temperatūra maks.	30 °C
Vandens srautas, esant 1 bar, be vandens srauto ribotuvo	0,3 l/s
Vandens srautas, esant 1 bar, su vandens srauto ribotuvu	0,18 l/s
Skaičiuojamasis vandens srautas	0,23 l/s
Santykinė oro drėgmė	≤ 100 %
Skaičiuojamojo vandens srauto mažiausias srauto slėgis	1 bar
Vandens nuleidimo intervalais nustatymo sritis	1–168 h
Vandens nuleidimo intervalais gamyklinė nuostata	24 h
Plovimo trukmės nustatymo diapazonas	3–180 s
Plovimo laiko intervalo gamyklinė nuostata	5 s
Poveikio trukmės nustatymo diapazonas	3–15 s
Buvimo laiko gamyklinė nuostata	7 s
Plovimo laiko nustatymo sritis	1–15 s
Plovimo laiko gamyklinė nuostata	7 s

#### Savybės

- Dangtelis su apsauginiu fiksatoriumi
- Saugus atstumo nustatymas infraraudonaisiais spinduliais
- Prisiderinantysis infraraudonųjų spindulių jutiklis
- Naudotojo aptikimas infraraudonaisiais spinduliais su fono slopinimo funkcija
- Galima nustatyti vandenį taupantį mišrų režimą
- Galima nustatyti nuleidimo trukmę
- Galima nustatyti vandens nuleidimo intervalus
- Dinamiškas nuleidimo trukmės pritaikymas
- Galima nustatyti, kad vanduo būtų nuleidžiamas iš anksto
- Galima perjungti į darbo režimą pisuarui su dangčiu
- Vienkartinis vandens nuleidimas įjungus srovės tiekimą
- Maitinimas iš baterijos
- Galima nustatyti ir užklausti funkcijų su Geberit techninės priežiūros pulteliu
- Nustatymai ir valdymas mobiliuoju telefonu, per integruotą Bluetooth® sąsają
- Suderinama su Geberit Control programėle
- Laidinė jungtis su Geberit tinklo sietuvu per GEBUS keitiklį
- Belaidis ryšys su Geberit tinklo sietuvu per Bluetooth®
- Suderinama su Geberit Connect
- Įspėjimas, esant silpnai baterijai
- Vožtuvo uždarymo funkcija, esant tuščiai baterijai
- Galima išjungti plovimo vandens nuleidimą
- Nuleidimo vandens kiekį galima sumažinti potinkinio montavimo rinkinio reguliavimo varžtu iki 0,5 l vieno nuleidimo metu
- Maišytuvų grupė II pagal DIN 4109

#### Tiekiamas komplektas

- 01 tipo dangtelis su IR langeliu
- Infraraudonųjų spindulių valdymo sistema, iš anksto sumontuota ant montavimo rėmelio
- Magnetinis vožtuvas
- Dėtuvė baterijoms
- 2 šarminės mangano dioksido baterijos, AA tipas 1,5 V
- Tvirtinimai

Gaminio Nr.	Spalva / paviršius	Produkto medžiaga	Vartojamoji galia (W)	EUR/Vnt.
116.031.11.5	balta	Slėginis cinko liejinys	≤ 0,5	705,49
116.031.21.5	chromuotas, blizgus	Slėginis cinko liejinys	≤ 0,5	705,49
116.031.JQ.5	chromuotas matinis / padengtas lengvai valomu sluoksniu	Slėginis cinko liejinys	≤ 0,5	736,35

#### Galima derinti su

- Geberit potinkinio montavimo dalių rinkinys universaliai pisuarų valdymo sistemai → P. 252
- Geberit potinkinio montavimo dalių rinkinys su žalvariniu pajungimu universaliai pisuarų valdymo sistemai → P. 252
- Geberit Duofix rėmas pisuarui, 112–130 cm, universalus → P. 629
- Geberit Duofix rėmas pisuarui, 112–130 cm, universalus, purkštuko jungčiai → P. 630
- Geberit Kombifix rėmas pisuarui, 109–127 cm, universalus → P. 656



## Geberit pisuarų valdymo sistema su elektroniniu plovimo vandens nuleidimu, maitinama nuo baterijos, 10 tipo dangtelis

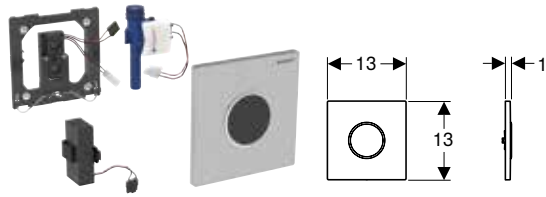

### Naudojimo tikslai

- Automatinei vandens nuleidimo įrangai, skirtai pisuarams
- Geberit potinkiniai rėmai pisuarui su valdymo sistema montuojama iš priekio
- Tinka įmontuoti į potinkinio montavimo rinkinį Geberit pisuarų valdymo sistemoms (nuo 2009 pagaminimo metų)

### Techniniai duomenys

Baterijos tipas	Šarminė (1,5 V, AA)
Kartu tiekiamos baterijos naudojimo trukmė	2 metai
Apsaugos laipsnis	IP45
Darbinė įtampa	3 V DC
Srauto slėgis	1–8 bar
Vandens bandymo slėgis maks.	16 bar
Bandomasis oro / inertinių dujų slėgis maks.	3 bar
Vandens temperatūra maks.	30 °C
Vandens srautas, esant 1 bar, be vandens srauto ribotuvo	0,3 l/s
Vandens srautas, esant 1 bar, su vandens srauto ribotuvu	0,18 l/s
Skaičiuojamasis vandens srautas	0,23 l/s
Santykinė oro drėgmė	≤ 100 %
Skaičiuojamojo vandens srauto mažiausias srauto slėgis	1 bar
Vandens nuleidimo intervalais nustatymo sritis	1–168 h
Vandens nuleidimo intervalais gamyklinė nuostata	24 h
Plovimo trukmės nustatymo diapazonas	3–180 s
Plovimo laiko intervalo gamyklinė nuostata	5 s
Poveikio trukmės nustatymo diapazonas	3–15 s
Buvimo laiko gamyklinė nuostata	7 s
Plovimo laiko nustatymo sritis	1–15 s
Plovimo laiko gamyklinė nuostata	7 s

### Savybės

- Dangtelis su apsauginiu fiksatoriumi
- Saugus atstumo nustatymas infraraudonaisiais spinduliais
- Prisiderinantysis infraraudonųjų spindulių jutiklis
- Naudotojo aptikimas infraraudonaisiais spinduliais su fono slopinimo funkcija
- Galima nustatyti vandenį taupantį mišrų režimą
- Galima nustatyti nuleidimo trukmę
- Galima nustatyti vandens nuleidimo intervalus
- Dinamiškas nuleidimo trukmės pritaikymas
- Galima nustatyti, kad vanduo būtų nuleidžiamas iš anksto
- Galima perjungti į darbo režimą pisuarui su dangčiu
- Vienkartinis vandens nuleidimas įjungus srovės tiekimą
- Maitinimas iš baterijos
- Galima nustatyti ir užklausti funkcijų su Geberit techninės priežiūros pulteliu
- Nustatymai ir valdymas mobiliuoju telefonu, per integruotą Bluetooth® sąsają
- Suderinama su Geberit Control programėle
- Laidinė jungtis su Geberit tinklo sietuvu per GEBUS keitiklį
- Belaidis ryšys su Geberit tinklo sietuvu per Bluetooth®
- Suderinama su Geberit Connect
- Įspėjimas, esant silpnai baterijai
- Vožtuvo uždarymo funkcija, esant tuščiai baterijai
- Galima išjungti plovimo vandens nuleidimą
- Nuleidimo vandens kiekį galima sumažinti potinkinio montavimo rinkinio reguliavimo varžtu iki 0,5 l vieno nuleidimo metu
- Maišytuvų grupė II pagal DIN 4109

### Tiekiamas komplektas

- 10 tipo dangtelis su IR langeliu
- Infraraudonųjų spindulių valdymo sistema, iš anksto sumontuota ant montavimo rėmelio
- Magnetinis vožtuvas
- Dėtuvė baterijoms
- 2 šarminės mangano dioksido baterijos, AA tipas 1,5 V
- Tvirtinimai

Gaminio Nr.	Spalva / paviršius	Produkto medžiaga	Vartojamoji galia (W)	EUR/Vnt.
116.035.16.1	Plokštė: juoda, matiniai lakuoti, padengti lengvai valomu sluoksniu Dekoratyvinis žiedas: juodas	Nerūdijantysis plienas	≤ 0,5	882,72
116.035.DW.1	Plokštė: juoda Dekoratyvinis žiedas: juodas, matinis	Nerūdijantysis plienas	≤ 0,5	882,72
116.035.JQ.1	Plokštė: chromuota matinė, padengta lengvai valomu sluoksniu Dekoratyvinis žiedas: chromuotas, blizgus	Slėginis cinko liejinys	≤ 0,5	830,76
116.035.KH.1	Plokštė: chromuota, blizgi Dekoratyvinis žiedas: matinis, chromuotas	Slėginis cinko liejinys	≤ 0,5	795,09
116.035.KJ.1	Plokštė: balta Dekoratyvinis žiedas: chromuotas, blizgus	Slėginis cinko liejinys	≤ 0,5	795,09
116.035.KK.1	Plokštė: balta Dekoratyvinis žiedas: paausuotas	Slėginis cinko liejinys	≤ 0,5	795,09
116.035.KM.1	Plokštė: juoda Dekoratyvinis žiedas: chromuotas, blizgus	Slėginis cinko liejinys	≤ 0,5	795,09
116.035.SN.1	Plokštė: šveista, padengta lengvai valomu sluoksniu Dekoratyvinis žiedas: poliruotas	Nerūdijantysis plienas	≤ 0,5	795,09

### Galima derinti su

- Geberit potinkinio montavimo dalių rinkinys universaliai pisuarų valdymo sistemai → P. 252
- Geberit potinkinio montavimo dalių rinkinys su žalvariniu pajungimu universaliai pisuarų valdymo sistemai → P. 252
- Geberit Duofix rėmas pisuarui, 112–130 cm, universalus → P. 629
- Geberit Duofix rėmas pisuarui, 112–130 cm, universalus, purkštuko jungčiai → P. 630
- Geberit Kombifix rėmas pisuarui, 109–127 cm, universalus → P. 656

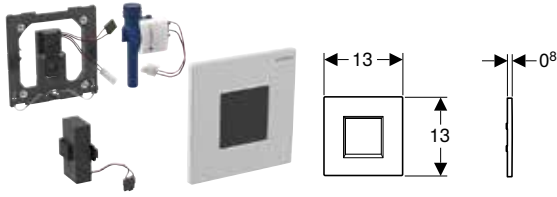
**Geberit pisuarų valdymo sistema su elektroniniu plovimo vandens nuleidimu, maitinama nuo baterijos, 30 tipo dangtelis****Naudojimo tikslai**

- Automatinei vandens nuleidimo įrangai, skirtai pisuarams
- Geberit potinkiniai rėmai pisuarui su valdymo sistema montuojama iš priekio
- Tinka įmontuoti į potinkinio montavimo rinkinį Geberit pisuarų valdymo sistemoms (nuo 2009 pagaminimo metų)

**Techniniai duomenys**

Baterijos tipas	Šarminė (1,5 V, AA)
Kartu tiekiamos baterijos naudojimo trukmė	2 metai
Apsaugos laipsnis	IP45
Darbinė įtampa	3 V DC
Srauto slėgis	1–8 bar
Vandens bandymo slėgis maks.	16 bar
Bandomasis oro / inertinių dujų slėgis maks.	3 bar
Vandens temperatūra maks.	30 °C
Vandens srautas, esant 1 bar, be vandens srauto ribotuvo	0,3 l/s
Vandens srautas, esant 1 bar, su vandens srauto ribotuvu	0,18 l/s
Skaičiuojamasis vandens srautas	0,23 l/s
Santykinė oro drėgmė	≤ 100 %
Skaičiuojamojo vandens srauto mažiausias srauto slėgis	1 bar
Vandens nuleidimo intervalais nustatymo sritis	1–168 h
Vandens nuleidimo intervalais gamyklinė nuostata	24 h
Plovimo trukmės nustatymo diapazonas	3–180 s
Plovimo laiko intervalo gamyklinė nuostata	5 s
Poveikio trukmės nustatymo diapazonas	3–15 s
Buvimo laiko gamyklinė nuostata	7 s
Plovimo laiko nustatymo sritis	1–15 s
Plovimo laiko gamyklinė nuostata	7 s

**Savybės**

- Dangtelis su apsauginiu fiksatoriumi
- Saugus atstumo nustatymas infraraudonaisiais spinduliais
- Prisiderinantysis infraraudonųjų spindulių jutiklis
- Naudotojo aptikimas infraraudonaisiais spinduliais su fono slopinimo funkcija
- Galima nustatyti vandenį taupantį mišrų režimą
- Galima nustatyti nuleidimo trukmę
- Galima nustatyti vandens nuleidimo intervalus
- Dinamiškas nuleidimo trukmės pritaikymas
- Galima nustatyti, kad vanduo būtų nuleidžiamas iš anksto
- Galima perjungti į darbo režimą pisuarui su dangčiu
- Vienkartinis vandens nuleidimas įjungus srovės tiekiamą
- Maitinimas iš baterijos
- Galima nustatyti ir užklausti funkcijų su Geberit techninės priežiūros pulteliu
- Nustatymai ir valdymas mobiliuoju telefonu, per integruotą Bluetooth® sąsają
- Suderinama su Geberit Control programėle
- Laidinė jungtis su Geberit tinklo sietuvu per GEBUS keitiklį
- Belaidis ryšys su Geberit tinklo sietuvu per Bluetooth®
- Suderinama su Geberit Connect
- Įspėjimas, esant silpnai baterijai
- Vožtuvo uždarymo funkcija, esant tuščiai baterijai
- Galima išjungti plovimo vandens nuleidimą
- Nuleidimo vandens kiekį galima sumažinti potinkinio montavimo rinkinio reguliavimo varžtu iki 0,5 l vieno nuleidimo metu
- Maišytuvų grupė II pagal DIN 4109

**Tiekiamas komplektas**

- 30 tipo dangtelis su IR langeliu
- Infraraudonųjų spindulių valdymo sistema, iš anksto sumontuota ant montavimo rėmelio
- Magnetinis vožtuvas
- Dėtuvė baterijoms
- 2 šarminės mangano dioksido baterijos, AA tipas 1,5 V
- Tvirtinimai

Gaminio Nr.	Spalva / paviršius	Produkto medžiaga	Vartojamoji galia (W)	EUR/Vnt.
116.037.16.1	juoda / matinis	Slėginis cinko liejinys	≤ 0,5	919,08
116.037.JQ.1	chromuotas matinis / padengtas lengvai valomu sluoksniu	Slėginis cinko liejinys	≤ 0,5	846,75
116.037.KH.1	chromuotas, blizgus	Slėginis cinko liejinys	≤ 0,5	809,85
116.037.KJ.1	balta	Slėginis cinko liejinys	≤ 0,5	809,85
116.037.KM.1	juoda	Slėginis cinko liejinys	≤ 0,5	809,85
116.037.KX.1	chromuotas, šveistas	Slėginis cinko liejinys	≤ 0,5	809,85

**Galima derinti su**

- Geberit potinkinio montavimo dalių rinkinys universaliai pisuarų valdymo sistemai → P. 252
- Geberit potinkinio montavimo dalių rinkinys su žalvariniu pajungimu universaliai pisuarų valdymo sistemai → P. 252
- Geberit Duofix rėmas pisuarui, 112–130 cm, universalus → P. 629
- Geberit Duofix rėmas pisuarui, 112–130 cm, universalus, purkštuko jungčiai → P. 630
- Geberit Kombifix rėmas pisuarui, 109–127 cm, universalus → P. 656



## Geberit pisuarų valdymo sistema su elektroniniu plovimo vandens nuleidimu, maitinama nuo baterijos, 50 tipo dangtelis

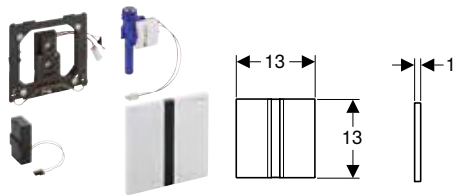

click & scan

### Naudojimo tikslai

- Automatinei vandens nuleidimo įrangai, skirtai pisuarams
- Geberit potinkiniai rėmai pisuarui su valdymo sistema montuojama iš priekio
- Tinka įmontuoti į potinkinio montavimo rinkinį Geberit pisuarų valdymo sistemoms (nuo 2009 pagaminimo metų)

### Techniniai duomenys

Baterijos tipas	Šarminė (1,5 V, AA)
Kartu tiekiamos baterijos naudojimo trukmė	2 metai
Apsaugos laipsnis	IP45
Darbinė įtampa	3 V DC
Srauto slėgis	1–8 bar
Vandens bandymo slėgis maks.	16 bar
Bandomasis oro / inertinių dujų slėgis maks.	3 bar
Vandens temperatūra maks.	30 °C
Vandens srautas, esant 1 bar, be vandens srauto ribotuvo	0,3 l/s
Vandens srautas, esant 1 bar, su vandens srauto ribotuvu	0,18 l/s
Skaičiuojamasis vandens srautas	0,23 l/s
Santykinė oro drėgmė	≤ 100 %
Skaičiuojamojo vandens srauto mažiausias srauto slėgis	1 bar
Vandens nuleidimo intervalais nustatymo sritis	1–168 h
Vandens nuleidimo intervalais gamyklinė nuostata	24 h
Plovimo trukmės nustatymo diapazonas	3–180 s
Plovimo laiko intervalo gamyklinė nuostata	5 s
Poveikio trukmės nustatymo diapazonas	3–15 s
Buvimo laiko gamyklinė nuostata	7 s
Plovimo laiko nustatymo sritis	1–15 s
Plovimo laiko gamyklinė nuostata	7 s

### Savybės

- Dangtelis su apsauginiu fiksatoriumi
- Saugus atstumo nustatymas infraraudonaisiais spinduliais
- Prisiderinantysis infraraudonųjų spindulių jutiklis
- Naudotojo aptikimas infraraudonaisiais spinduliais su fono slopinimo funkcija
- Galima nustatyti vandenį taupantį mišrų režimą
- Galima nustatyti nuleidimo trukmę
- Galima nustatyti vandens nuleidimo intervalus
- Dinamiškas nuleidimo trukmės pritaikymas
- Galima nustatyti, kad vanduo būtų nuleidžiamas iš anksto
- Galima perjungti į darbo režimą pisuarui su dangčiu
- Vienkartinis vandens nuleidimas įjungus srovės tiekimą
- Maitinimas iš baterijos
- Galima nustatyti ir užklausti funkcijų su Geberit techninės priežiūros pulteliu
- Nustatymai ir valdymas mobiliuoju telefonu, per integruotą Bluetooth® sąsają
- Suderinama su Geberit Control programėle
- Laidinė jungtis su Geberit tinklo sietuvu per GEBUS keitiklį
- Belaidis ryšys su Geberit tinklo sietuvu per Bluetooth®
- Suderinama su Geberit Connect
- Įspėjimas, esant silpnai baterijai
- Vožtuvo uždarymo funkcija, esant tuščiai baterijai
- Galima išjungti plovimo vandens nuleidimą
- Nuleidimo vandens kiekį galima sumažinti potinkinio montavimo rinkinio reguliavimo varžtu iki 0,5 l vieno nuleidimo metu
- Maišytuvų grupė II pagal DIN 4109

### Tiekiamas komplektas

- 50 tipo dangtelis su IR langeliu
- Infraraudonųjų spindulių valdymo sistema, iš anksto sumontuota ant montavimo rėmelio
- Magnetinis vožtuvas
- Dėtuvė baterijoms
- 2 šarminės mangano dioksido baterijos, AA tipas 1,5 V
- Tvirtinimai

Gaminio Nr.	Spalva / paviršius	Produkto medžiaga	Vartojamoji galia (W)	EUR/Vnt.
116.036.GH.1	chromuotas, šveistas	Slėginis cinko liejinys	≤ 0,5	940,03
116.036.QB.1	raudonas auksas / šveistas, padengtas lengvai valomu sluoksniu	Slėginis cinko liejinys	≤ 0,5	1200,54
116.036.QD.1	juoda chromuota / šveistas, padengtas lengvai valomu sluoksniu	Slėginis cinko liejinys	≤ 0,5	1200,54
116.036.QF.1	žalvario spalva / šveistas, padengtas lengvai valomu sluoksniu	Slėginis cinko liejinys	≤ 0,5	1200,54

### Galima derinti su

- Geberit potinkinio montavimo dalių rinkinys universaliai pisuarų valdymo sistemai → P. 252
- Geberit potinkinio montavimo dalių rinkinys su žalvariniu pajungimu universaliai pisuarų valdymo sistemai → P. 252
- Geberit Duofix rėmas pisuarui, 112–130 cm, universalus → P. 629
- Geberit Duofix rėmas pisuarui, 112–130 cm, universalus, purkštuko jungčiai → P. 630
- Geberit Kombifix rėmas pisuarui, 109–127 cm, universalus → P. 656

## Su pneumatine nuleidimo funkcija

### Geberit pisuarų valdymo sistema su pneumatiniu plovimo vandens nuleidimu, 01 tipo vandens nuleidimo mygtukas

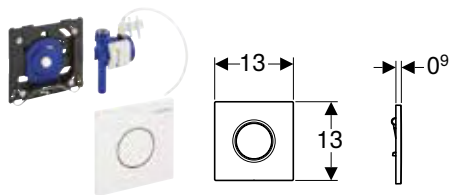

click & scan

#### Naudojimo tikslai

- Rankinei vandens nuleidimo sistemai, skirtai pisuarams
- Geberit potinkiniai rėmai pisuarui su valdymo sistema montuojama iš priekio
- Geberit potinkiniai rėmai pisuarui su vandens nuleidimu iš viršaus
- Tinka įmontuoti į potinkinio montavimo rinkinį Geberit pisuarų valdymo sistemoms (nuo 2009 pagaminimo metų)

#### Techniniai duomenys

Srauto slėgis	1–8 bar
Vandens bandymo slėgis maks.	16 bar
Bandomasis oro / inertinių dujų slėgis maks.	3 bar
Vandens temperatūra maks.	30 °C
Paleidimo jėga (N) maks.	12 N
Vandens srautas, esant 1 bar, be vandens srauto ribotuvo	0,3 l/s
Vandens srautas, esant 1 bar, su vandens srauto ribotuvu	0,18 l/s
Skaičiuojamasis vandens srautas	0,22 l/s
Santykinė oro drėgmė	≤ 100 %
Skaičiuojamojo vandens srauto mažiausias srauto slėgis	1 bar
Plovimo laiko nustatymo sritis	4 s / 8 s / 12 s

#### Savybės

- Vandens nuleidimo mygtukas su apsauginiu fiksatoriumi
- Nuleidimo trukmės nustatymas oro purkštuvais (pneumatiniais)
- Aktyvavimui reikia maži jėgos
- Maža eiga
- Vandens nuleidimas atleidus vandens nuleidimo mygtuką
- Nuleidimo vandens kiekį galima sumažinti potinkinio montavimo rinkinio reguliavimo varžtu iki 0,5 l vieno nuleidimo metu
- Maišytuvų grupė II pagal DIN 4109

#### Tiekiamas komplektas

- 01 tipo vandens nuleidimo mygtukas
- Pneumatinis nuleidimas, iš anksto sumontuotas ant montavimo rėmelio
- Pneumatinis vožtuvas
- Tvirtinimai

Gaminio Nr.	Spalva / paviršius	Produkto medžiaga	EUR/Vnt.
116.011.11.5	balta	Plastikas	193,54
116.011.21.5	chromuotas, blizgus	Plastikas	193,54
116.011.JQ.5	chromuotas matinis / padengtas lengvai valomu sluoksniu	Plastikas	200,21

#### Galima derinti su

- Geberit potinkinio montavimo dalių rinkinys universaliai pisuarų valdymo sistemai → P. 252
- Geberit potinkinio montavimo dalių rinkinys su žalvariniu pajungimu universaliai pisuarų valdymo sistemai → P. 252
- Geberit Duofix rėmas pisuarui, 112–130 cm, universalus → P. 629
- Geberit Duofix rėmas pisuarui, 112–130 cm, universalus, purkštuko jungčiai → P. 630
- Geberit Duofix rėmas pisuarui, 98 cm, universalus, valdymas iš viršaus → P. 633
- Geberit Kombifix rėmas pisuarui, 109–127 cm, universalus → P. 656
- Geberit Kombifix rėmas pisuarui, 98 cm, universalus, valdymas iš viršaus → P. 659

## Geberit pisuarų valdymo sistema su pneumatiniu plovimo vandens nuleidimu, 10 tipo vandens nuleidimo mygtukas

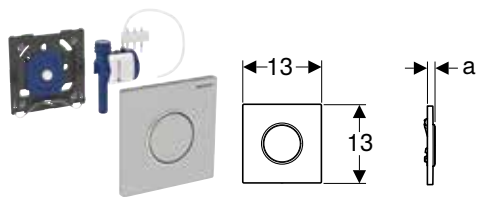

click & scan

### Naudojimo tikslai

- Rankinei vandens nuleidimo sistemai, skirtai pisuarams
- Geberit potinkiniai rėmai pisuarui su valdymo sistema montuojama iš priekio
- Geberit potinkiniai rėmai pisuarui su vandens nuleidimu iš viršaus
- Tinka įmontuoti į potinkinio montavimo rinkinį Geberit pisuarų valdymo sistemoms (nuo 2009 pagaminimo metų)

### Techniniai duomenys

Srauto slėgis	1–8 bar
Vandens bandymo slėgis maks.	16 bar
Bandomasis oro / inertinių dujų slėgis maks.	3 bar
Vandens temperatūra maks.	30 °C
Paleidimo jėga (N) maks.	12 N
Vandens srautas, esant 1 bar, be vandens srauto ribotuvo	0,3 l/s
Vandens srautas, esant 1 bar, su vandens srauto ribotuvu	0,18 l/s
Skaičiuojamasis vandens srautas	0,22 l/s
Santykinė oro drėgmė	≤ 100 %
Skaičiuojamojo vandens srauto mažiausias srauto slėgis	1 bar
Plovimo laiko nustatymo sritis	4 s / 8 s / 12 s

### Savybės

- Vandens nuleidimo mygtukas su apsauginiu fiksatoriumi
- Nuleidimo trukmės nustatymas oro purkštuvais (pneumatiniais)
- Aktyvavimui reikia mažai jėgos
- Maža eiga
- Vandens nuleidimas atleidus vandens nuleidimo mygtuką
- Nuleidimo vandens kiekį galima sumažinti potinkinio montavimo rinkinio reguliavimo varžtu iki 0,5 l vieno nuleidimo metu
- Maišytuvų grupė II pagal DIN 4109

### Tiekiamas komplektas

- 10 tipo vandens nuleidimo mygtukas
- Pneumatinis nuleidimas, iš anksto sumontuotas ant montavimo rėmelio
- Pneumatinis vožtuvas
- Tvirtinimai

Gaminio Nr.	Spalva / paviršius	Produkto medžiaga	a [cm]	EUR/Vnt.
116.015.16.1	Plokštė ir mygtukas: juodi, matiniai, lakuoti, padengti lengvai valomu sluoksniu Dekoratyviniai žiedai: juodi	Nerūdijantysis plienas	1,1	337,92
116.015.DW.1	Plokštė ir mygtukas: juodi Dekoratyviniai žiedai: juodi, matiniai	Nerūdijantysis plienas	1,1	337,92
116.015.JQ.1	Plokštė ir mygtukas: matiniai, chromuoti, lakuoti, padengti lengvai valomu sluoksniu Dekoratyvinis žiedas: chromuotas, blizgus	Plastikas	1,3	256,83
116.015.KH.1	Plokštė ir mygtukas: chromuoti, blizgūs Dekoratyvinis žiedas: matinis, chromuotas	Plastikas	1,3	245,98
116.015.KJ.1	Plokštė ir mygtukas: balti Dekoratyvinis žiedas: chromuotas, blizgus	Plastikas	1,3	245,98
116.015.KK.1	Plokštė ir mygtukas: balti Dekoratyvinis žiedas: paausuotas	Plastikas	1,3	245,98
116.015.KM.1	Plokštė ir mygtukas: juodi Dekoratyvinis žiedas: chromuotas, blizgus	Plastikas	1,3	245,98
116.015.SN.1	Plokštė ir mygtukas: šveisti, padengti lengvai valomu sluoksniu Dekoratyvinis žiedas: poliruotas	Nerūdijantysis plienas	1,1	259,98

### Galima derinti su

- Geberit potinkinio montavimo dalių rinkinys universaliai pisuarų valdymo sistemai → P. 252
- Geberit potinkinio montavimo dalių rinkinys su žalvariniu pajungimu universaliai pisuarų valdymo sistemai → P. 252
- Geberit Duofix rėmas pisuarui, 112–130 cm, universalus → P. 629
- Geberit Duofix rėmas pisuarui, 112–130 cm, universalus, purkštuko jungčiai → P. 630
- Geberit Duofix rėmas pisuarui, 98 cm, universalus, valdymas iš viršaus → P. 633
- Geberit Kombifix rėmas pisuarui, 109–127 cm, universalus → P. 656
- Geberit Kombifix rėmas pisuarui, 98 cm, universalus, valdymas iš viršaus → P. 659

## Geberit pisuarų valdymo sistema su pneumatiniu plovimo vandens nuleidimu, 30 tipo vandens nuleidimo mygtukas

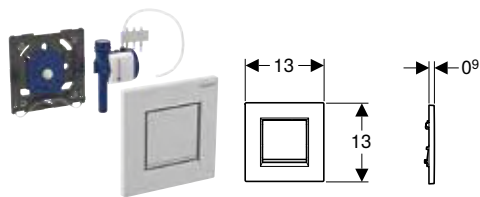

click & scan

### Naudojimo tikslai

- Rankinei vandens nuleidimo sistemai, skirtai pisuarams
- Geberit potinkiniai rėmai pisuarui su valdymo sistema montuojama iš priekio
- Geberit potinkiniai rėmai pisuarui su vandens nuleidimu iš viršaus
- Tinka įmontuoti į potinkinio montavimo rinkinį Geberit pisuarų valdymo sistemoms (nuo 2009 pagaminimo metų)

### Techniniai duomenys

Srauto slėgis	1–8 bar
Vandens bandymo slėgis maks.	16 bar
Bandomasis oro / inertinių dujų slėgis maks.	3 bar
Vandens temperatūra maks.	30 °C
Paleidimo jėga (N) maks.	12 N
Vandens srautas, esant 1 bar, be vandens srauto ribotuvo	0,3 l/s
Vandens srautas, esant 1 bar, su vandens srauto ribotuvu	0,18 l/s
Skaičiuojamasis vandens srautas	0,22 l/s
Santykinė oro drėgmė	≤ 100 %
Skaičiuojamojo vandens srauto mažiausias srauto slėgis	1 bar
Plovimo laiko nustatymo sritis	4 s / 8 s / 12 s

### Savybės

- Vandens nuleidimo mygtukas su apsauginiu fiksatoriumi
- Nuleidimo trukmės nustatymas oro purkštuvais (pneumatiniais)
- Aktyvavimui reikia mažai jėgos
- Maža eiga
- Vandens nuleidimas atleidus vandens nuleidimo mygtuką
- Nuleidimo vandens kiekį galima sumažinti potinkinio montavimo rinkinio reguliavimo varžtu iki 0,5 l vieno nuleidimo metu
- Maišytuvų grupė II pagal DIN 4109

### Tiekiamas komplektas

- 30 tipo vandens nuleidimo mygtukas
- Pneumatinis nuleidimas, iš anksto sumontuotas ant montavimo rėmelio
- Pneumatinis vožtuvas
- Tvirtinimai

Gaminio Nr.	Spalva / paviršius	Produkto medžiaga	EUR/Vnt.
116.017.16.1	Plokštė ir mygtukas: juodi, matiniai, lakuoti, padengti lengvai valomu sluoksniu Dekoratyvinė juostelė: juoda	Plastikas	332,88
116.017.DW.1	Plokštė ir mygtukas: juodi Dekoratyvinė juostelė: juoda, matinė	Plastikas	332,88
116.017.JQ.1	Plokštė ir mygtukas: matiniai, chromuoti, lakuoti, padengti lengvai valomu sluoksniu Dekoratyvinė juostelė: chromuota blizgi	Plastikas	260,56
116.017.KH.1	Plokštė ir mygtukas: chromuoti, blizgūs Dekoratyvinė juostelė: matinė, chromuota	Plastikas	247,17
116.017.KJ.1	Plokštė ir mygtukas: balti Dekoratyvinė juostelė: chromuota blizgi	Plastikas	247,17
116.017.KK.1	Plokštė ir mygtukas: balti Dekoratyvinė juostelė: paausuota	Plastikas	247,17
116.017.KM.1	Plokštė: juoda / blizgi Dekoratyvinė juostelė: chromuota blizgi	Plastikas	247,17

### Galima derinti su

- Geberit potinkinio montavimo dalių rinkinys universaliai pisuarų valdymo sistemai → P. 252
- Geberit potinkinio montavimo dalių rinkinys su žalvariniu pajungimu universaliai pisuarų valdymo sistemai → P. 252
- Geberit Duofix rėmas pisuarui, 112–130 cm, universalus → P. 629
- Geberit Duofix rėmas pisuarui, 112–130 cm, universalus, purkštuko jungčiai → P. 630
- Geberit Duofix rėmas pisuarui, 98 cm, universalus, valdymas iš viršaus → P. 633
- Geberit Kombifix rėmas pisuarui, 109–127 cm, universalus → P. 656
- Geberit Kombifix rėmas pisuarui, 98 cm, universalus, valdymas iš viršaus → P. 659

## Geberit pisuarų valdymo sistema su pneumatiniu plovimo vandens nuleidimu, 50 tipo vandens nuleidimo mygtukas

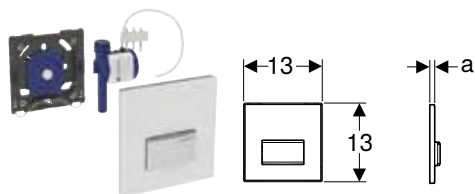

click & scan

### Naudojimo tikslai

- Rankinei vandens nuleidimo sistemai, skirtai pisuarams
- Geberit potinkiniai rėmai pisuarui su valdymo sistema montuojama iš priekio
- Geberit potinkiniai rėmai pisuarui su vandens nuleidimu iš viršaus
- Tinka įmontuoti į potinkinio montavimo rinkinį Geberit pisuarų valdymo sistemoms (nuo 2009 pagaminimo metų)

### Techniniai duomenys

Srauto slėgis	1–8 bar
Vandens bandymo slėgis maks.	16 bar
Bandomasis oro / inertinių dujų slėgis maks.	3 bar
Vandens temperatūra maks.	30 °C
Paleidimo jėga (N) maks.	12 N
Vandens srautas, esant 1 bar, be vandens srauto ribotuvo	0,3 l/s
Vandens srautas, esant 1 bar, su vandens srauto ribotuvu	0,18 l/s
Skaičiuojamasis vandens srautas	0,22 l/s
Santykinė oro drėgmė	≤ 100 %
Skaičiuojamojo vandens srauto mažiausias srauto slėgis	1 bar
Plovimo laiko nustatymo sritis	4 s / 8 s / 12 s

### Savybės

- Vandens nuleidimo mygtukas su apsauginiu fiksatoriumi
- Nuleidimo trukmės nustatymas oro purkštuvais (pneumatiniais)
- Aktyvavimui reikia mažai jėgos
- Maža eiga
- Vandens nuleidimas atleidus vandens nuleidimo mygtuką
- Nuleidimo vandens kiekį galima sumažinti potinkinio montavimo rinkinio reguliavimo varžtu iki 0,5 l vieno nuleidimo metu
- Maišytuvų grupė II pagal DIN 4109

### Tiekiamas komplektas

- 50 tipo vandens nuleidimo mygtukas
- Pneumatinis nuleidimas, iš anksto sumontuotas ant montavimo rėmelio
- Pneumatinis vožtuvas
- Tvirtinimai

Gaminio Nr.	Spalva / paviršius	Produkto medžiaga	a [cm]	EUR/Vnt.
116.016.00.5	pagal kliento reikalavimus	Slėginis cinko liejinys	0,8	384,23
116.016.11.5	balta	Slėginis cinko liejinys / plastikas	1,1	365,27
116.016.DW.5	juoda RAL 9005	Slėginis cinko liejinys / plastikas	1,1	365,27
116.016.GH.5	chromuotas, šveistas	Slėginis cinko liejinys / žalvaris	1	528,63
116.016.JK.5	lavos spalva / stiklas	Slėginis cinko liejinys / stiklas	1,2	444,42
116.016.JL.5	smėlio pilka / stiklas	Slėginis cinko liejinys / stiklas	1,2	444,42
116.016.SD.5	dūminis veidrodinis stiklas	Slėginis cinko liejinys / stiklas	1,2	444,42

### Galima derinti su

- Geberit potinkinio montavimo dalių rinkinys universaliai pisuarų valdymo sistemai → P. 252
- Geberit potinkinio montavimo dalių rinkinys su žalvariniu pajungimu universaliai pisuarų valdymo sistemai → P. 252
- Geberit Duofix rėmas pisuarui, 112–130 cm, universalus → P. 629
- Geberit Duofix rėmas pisuarui, 112–130 cm, universalus, purkštuko jungčiai → P. 630
- Geberit Duofix rėmas pisuarui, 98 cm, universalus, valdymas iš viršaus → P. 633
- Geberit Kombifix rėmas pisuarui, 109–127 cm, universalus → P. 656
- Geberit Kombifix rėmas pisuarui, 98 cm, universalus, valdymas iš viršaus → P. 659

## Basic

### Geberit pisuarų valdymo sistema su elektroniniu plovimo vandens nuleidimu, maitinama iš tinklo, dangtelis iš cinko liejinio

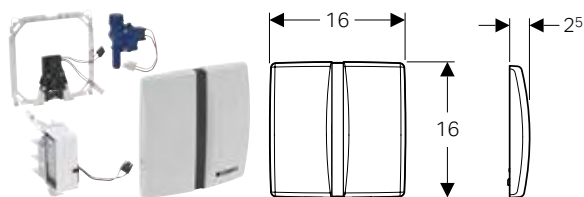

click & scan

#### Naudojimo tikslai

- Tinka įmontuoti į Geberit Duofix potinkinius rėmus be fiksuotos skersinės sijos, universaliems pisuarams
- Automatinei vandens nuleidimo įrangai, skirtai pisuarams

#### Techniniai duomenys

Apsaugos laipsnis	IP45
Nominal voltage	110–240 V AC
Darbinė įtampa	4,5 V DC
Tinklo dažnis	50 Hz
Srauto slėgis	1–8 bar
Vandens bandymo slėgis maks.	16 bar
Laikymo temperatūra	-20 – +70 °C
Darbinė temperatūra	1–50 °C
Skaičiuojamasis vandens srautas	0,23 l/s
Skaičiuojamojo vandens srauto mažiausias srauto slėgis	1 bar
Vandens nuleidimo intervalais nustatymo sritis	1–168 h
Poveikio trukmės nustatymo diapazonas	3–15 s
Buvimo laiko gamyklinė nuostata	7 s
Plovimo laiko nustatymo sritis	3–15 s
Plovimo laiko gamyklinė nuostata	7 s

#### Savybės

- Vandens nuleidimo mygtukas su apsauginiu fiksatoriumi
- Saugus atstumo nustatymas infraraudonaisiais spinduliais
- Prisiderinantysis infraraudonųjų spindulių jutiklis
- Naudotojo aptikimas infraraudonaisiais spinduliais su fono slopinimo funkcija
- Galima nustatyti nuleidimo trukmę
- Galima nustatyti vandens nuleidimo intervalus
- Dinamiškas nuleidimo trukmės pritaikymas
- Galima nustatyti, kad vanduo būtų nuleidžiamas iš anksto
- Galima perjungti į darbo režimą pisuarui su dangčiu
- Energija tiekama per prijungimą prie maitinimo srovės tinklo
- Paruoštas naudoti prijungus prie maitinimo srovės tinklo
- Elektros energijos tiekimo sutrikimo valdymo sistema
- Vožtuvo uždarymo funkcija nutrūkus energijos tiekimui
- Vienkartinis vandens nuleidimas įjungus srovės tiekimą
- Nustatymai ir valdymas mobiliuoju telefonu, per integruotą Bluetooth® sąsają
- Suderinama su Geberit Control programėle
- Galima nustatyti ir užklausti funkcijų su Geberit techninės priežiūros pulteliu
- Galima išjungti plovimo vandens nuleidimą

#### Tiekiamas komplektas

- Dangtelis su IR langeliu
- Montavimo rėmelis
- Infraraudonųjų spindulių valdymo sistema
- Magnetinis vožtuvas
- Maitinimo transformatorius
- Tvirtinimai

Gaminio Nr.	Spalva / paviršius	Produkto medžiaga	Vartojamoji galia (W)	EUR/Vnt.
115.802.46.5	matinis, chromuotas	Slėginis cinko liejinys	≤ 0,5	526,01

#### Galima derinti su

- Geberit potinkinis montavimo rinkinys Basic pisuarų valdymo sistemai → P. 253
- Geberit Duofix rėmas pisuarui, 130 cm, universalus, pisuarų valdymo sistemai Basic → P. 634
- Geberit DuofixBasic elementas pisuarui, 130 cm, universalus, pisuarų valdymo sistemai Basic → P. 635

## Geberit pisuarų valdymo sistema su elektroniniu plovimo vandens nuleidimu, maitinama iš tinklo, dangtelis iš plastiko

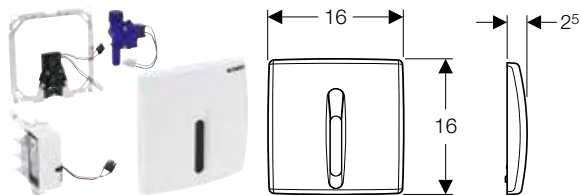

click & scan

### Naudojimo tikslai

- Automatinei vandens nuleidimo įrangai, skirtai pisuarams
- Tinka įmontuoti į Geberit DuofixBasic potinkinius rėmus pisuarui, 130 cm, universalus, pisuarų valdymo sistemai Basic
- Tinka įmontuoti į Geberit Duofix potinkinius rėmus be fiksuotos skersinės sijos, pisuarui (nuo 2013 pagaminimo metų)

### Techniniai duomenys

Apsaugos laipsnis	IP45
Nominal voltage	110–240 V AC
Darbinė įtampa	4,5 V DC
Tinklo dažnis	50 Hz
Srauto slėgis	1–8 bar
Vandens bandymo slėgis maks.	16 bar
Laikymo temperatūra	-20 – +70 °C
Darbinė temperatūra	1–50 °C
Skaičiuojamasis vandens srautas	0,23 l/s
Skaičiuojamojo vandens srauto mažiausias srauto slėgis	1 bar
Vandens nuleidimo intervalais nustatymo sritis	1–168 h
Poveikio trukmės nustatymo diapazonas	3–10 s
Buvimo laiko gamyklinė nuostata	7 s
Plovimo laiko nustatymo sritis	3–15 s
Plovimo laiko gamyklinė nuostata	7 s

### Savybės

- Dangtelis su apsauginiu fiksatoriumi
- Saugus atstumo nustatymas infraraudonaisiais spinduliais
- Prisiderinantysis infraraudonųjų spindulių jutiklis
- Naudotojo aptikimas infraraudonaisiais spinduliais su fono slopinimo funkcija
- Galima nustatyti nuleidimo trukmę
- Galima rankiniu būdu nustatyti nuleidimo trukmę
- Galima nustatyti vandens nuleidimo intervalus
- Dinamiškas nuleidimo trukmės pritaikymas
- Galima nustatyti, kad vanduo būtų nuleidžiamas iš anksto
- Galima perjungti į darbo režimą pisuarui su dangčiu
- Energija tiekama per prijungimą prie maitinimo srovės tinklo
- Paruoštas naudoti prijungus prie maitinimo srovės tinklo
- Elektros energijos tiekimo sutrikimo valdymo sistema
- Vožtuvo uždarymo funkcija nutrūkus energijos tiekimui
- Vienkartinis vandens nuleidimas įjungus srovės tiekimą
- Nustatymai ir valdymas mobiliuoju telefonu, per integruotą Bluetooth® sąsają
- Suderinama su Geberit Control programėle
- Galima nustatyti ir užklausti funkcijų su Geberit techninės priežiūros pulteliu
- Galima išjungti plovimo vandens nuleidimą

### Tiekiamas komplektas

- Dangtelis su IR langeliu
- Montavimo rėmelis
- Infraraudonųjų spindulių valdymo sistema
- Magnetinis vožtuvas
- Maitinimo transformatorius
- Tvirtinimai

Gaminio Nr.	Spalva / paviršius	Produkto medžiaga	Vartojamoji galia (W)	EUR/Vnt.
115.817.11.5	balta	Plastikas	≤ 0,5	522,39
115.817.46.5	matinis, chromuotas	Plastikas	≤ 0,5	522,39

### Galima derinti su

- Geberit potinkinis montavimo rinkinys Basic pisuarų valdymo sistemai → P. 253
- Geberit Duofix rėmas pisuarui, 130 cm, universalus, pisuarų valdymo sistemai Basic → P. 634
- Geberit DuofixBasic elementas pisuarui, 130 cm, universalus, pisuarų valdymo sistemai Basic → P. 635

## Geberit pisuarų valdymo sistema su elektroniniu plovimo vandens nuleidimu, maitinama nuo baterijos, dangtelis iš cinko liejinio

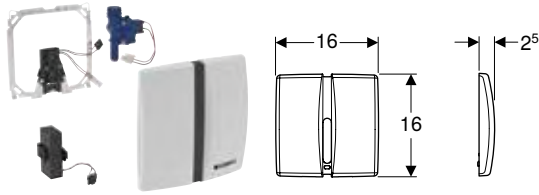

### Naudojimo tikslai

- Automatinei vandens nuleidimo įrangai, skirtai pisuarams
- Tinka įmontuoti į Geberit Duofix potinkinius rėmus be fiksuotos skersinės sijos, pisuarui (nuo 2013 pagaminimo metų)

### Techniniai duomenys

Baterijos tipas	Šarminė (1,5 V, AA)
Apsaugos laipsnis	IP45
Darbinė įtampa	3 V DC
Srauto slėgis	1–8 bar
Vandens bandymo slėgis maks.	16 bar
Laikymo temperatūra	-20 – +70 °C
Skaičiuojamasis vandens srautas	0,23 l/s
Skaičiuojamojo vandens srauto mažiausias srauto slėgis	1 bar
Vandens nuleidimo intervalais nustatymo sritis	1–168 h
Vandens nuleidimo intervalais gamyklinė nuostata	24 h
Poveikio trukmės nustatymo diapazonas	3–15 s
Buvimo laiko gamyklinė nuostata	7 s
Plovimo laiko nustatymo sritis	3–15 s
Plovimo laiko gamyklinė nuostata	7 s

### Savybės

- Dangtelis su apsauginiu fiksumi
- Saugus atstumo nustatymas infraraudonaisiais spinduliais
- Prisiderinantysis infraraudonųjų spindulių jutiklis
- Naudotojo aptikimas infraraudonaisiais spinduliais su fono slopinimo funkcija
- Galima nustatyti nuleidimo trukmę
- Galima nustatyti vandens nuleidimo intervalus
- Dinamiškas nuleidimo trukmės pritaikymas
- Galima nustatyti, kad vanduo būtų nuleidžiamas iš anksto
- Galima perjungti į darbo režimą pisuarui su dangčiu
- Vienkartinis vandens nuleidimas įjungus srovės tiekimą
- Maitinimas iš baterijos
- Nustatymai ir valdymas mobiliuoju telefonu, per integruotą Bluetooth® sąsają
- Suderinama su Geberit Control programėle
- Įspėjimas, esant silpnai baterijai
- Vožtuvo uždarymo funkcija, esant tuščiai baterijai
- Galima nustatyti ir užklausti funkcijų su Geberit techninės priežiūros pulteliu
- Galima išjungti plovimo vandens nuleidimą

### Tiekiamas komplektas

- Dangtelis su IR langeliu
- Montavimo rėmelis
- Infraraudonųjų spindulių valdymo sistema
- Magnetinis vožtuvas
- 2 šarminės mangano dioksido baterijos, AA tipas 1,5 V
- Tvirtinimai

Gaminio Nr.	Spalva / paviršius	Produkto medžiaga	Vartojamoji galia (W)	EUR/Vnt.
115.804.46.5	matinis, chromuotas	Slėginis cinko liejinys	≤ 0,5	526,01

### Galima derinti su

- Geberit potinkinis montavimo rinkinys Basic pisuarų valdymo sistemai → P. 253
- Geberit Duofix rėmas pisuarui, 130 cm, universalus, pisuarų valdymo sistemai Basic → P. 634
- Geberit DuofixBasic elementas pisuarui, 130 cm, universalus, pisuarų valdymo sistemai Basic → P. 635



## Geberit pisuarų valdymo sistema su elektroniniu plovimo vandens nuleidimu, maitinama nuo baterijos, dangtelis iš plastiko

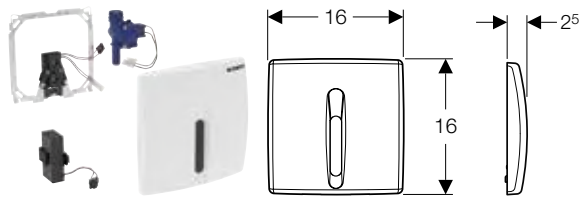

click & scan

### Naudojimo tikslai

- Automatinei vandens nuleidimo įrangai, skirtai pisuarams
- Tinka įmontuoti į Geberit Duofix potinkinius rėmus be fiksuotos skersinės sijos, pisuarui (nuo 2013 pagaminimo metų)

### Techniniai duomenys

Baterijos tipas	Šarminė (1,5 V, AA)
Apsaugos laipsnis	IP45
Darbinė įtampa	3 V DC
Srauto slėgis	1–8 bar
Vandens bandymo slėgis maks.	16 bar
Laikymo temperatūra	-20 – +70 °C
Skaičiuojamasis vandens srautas	0,23 l/s
Skaičiuojamojo vandens srauto mažiausias srauto slėgis	1 bar
Vandens nuleidimo intervalais nustatymo sritis	1–168 h
Vandens nuleidimo intervalais gamyklinė nuostata	24 h
Poveikio trukmės nustatymo diapazonas	3–15 s
Buvimo laiko gamyklinė nuostata	7 s
Plovimo laiko nustatymo sritis	3–15 s
Plovimo laiko gamyklinė nuostata	7 s

### Savybės

- Dangtelis su apsauginiu fiksiatoriumi
- Saugus atstumo nustatymas infraraudonaisiais spinduliais
- Prisiderinantysis infraraudonųjų spindulių jutiklis
- Naudotojo aptikimas infraraudonaisiais spinduliais su fono slopinimo funkcija
- Galima nustatyti nuleidimo trukmę
- Galima nustatyti vandens nuleidimo intervalus
- Dinamiškas nuleidimo trukmės pritaikymas
- Galima nustatyti, kad vanduo būtų nuleidžiamas iš anksto
- Galima perjungti į darbo režimą pisuarui su dangčiu
- Vienkartinis vandens nuleidimas įjungus srovės tiekimą
- Maitinimas iš baterijos
- Nustatymai ir valdymas mobiliuoju telefonu, per integruotą Bluetooth® sąsają
- Suderinama su Geberit Control programėle
- Įspėjimas, esant silpnai baterijai
- Vožtuvo uždarymo funkcija, esant tuščiai baterijai
- Galima nustatyti ir užklausti funkcijų su Geberit techninės priežiūros pulteliu
- Galima išjungti plovimo vandens nuleidimą

### Tiekiamas komplektas

- Dangtelis su IR langeliu
- Montavimo rėmelis
- Infraraudonųjų spindulių valdymo sistema
- Magnetinis vožtuvas
- 2 šarminės mangano dioksido baterijos, AA tipas 1,5 V
- Tvirtinimai

Gaminio Nr.	Spalva / paviršius	Produkto medžiaga	Vartojamoji galia (W)	EUR/Vnt.
115.818.11.5	balta	Plastikas	≤ 0,5	466,09
115.818.46.5	matinis, chromuotas	Plastikas	≤ 0,5	466,09

### Galima derinti su

- Geberit potinkinis montavimo rinkinys Basic pisuarų valdymo sistemai → P. 253
- Geberit Duofix rėmas pisuarui, 130 cm, universalus, pisuarų valdymo sistemai Basic → P. 634
- Geberit DuofixBasic elementas pisuarui, 130 cm, universalus, pisuarų valdymo sistemai Basic → P. 635

## Geberit pisuarų valdymo sistema su pneumatiniu plovimo vandens nuleidimu, vandens nuleidimo mygtukas iš plastiko

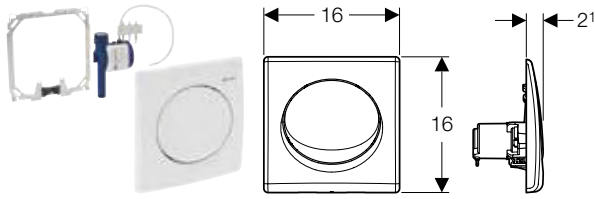

### Naudojimo tikslai

- Tinka įmontuoti į Geberit DuofixBasic potinkinius rėmus pisuarui, 130 cm, universalus, pisuarų valdymo sistemai Basic
- Rankinei vandens nuleidimo sistemai, skirtai pisuarams

### Techniniai duomenys

Srauto slėgis	1–8 bar
Vandens bandymo slėgis maks.	16 bar
Bandomasis oro / inertinių dujų slėgis maks.	3 bar
Vandens temperatūra maks.	30 °C
Paspaudimo jėga	15 N
Vandens srautas, esant 1 bar, be vandens srauto ribotuvo	0,3 l/s
Vandens srautas, esant 1 bar, su vandens srauto ribotuvu	0,22 l/s
Skaičiuojamasis vandens srautas	0,3 l/s
Santykinė oro drėgmė	≤ 100 %
Skaičiuojamojo vandens srauto mažiausias srauto slėgis	1 bar
Plovimo laiko nustatymo sritis	4 s / 8 s / 12 s

### Savybės

- Vandens nuleidimo mygtukas su apsauginiu fiksatoriumi
- Galima nustatyti nuleidimo trukmę
- Nuleidimo trukmės nustatymas oro purkštuvais (pneumatiniais)

### Tiekiamas komplektas

- Vandens nuleidimo mygtukas
- Montavimo rėmelis
- Pneumatinis vožtuvas
- Tvirtinimai

Gaminio Nr.	Spalva / paviršius	Produkto medžiaga	EUR/Vnt.
115.820.11.5	balta	Plastikas	195,54
115.820.46.5	matinis, chromuotas	Plastikas	195,54

### Galima derinti su

- Geberit potinkinis montavimo rinkinys Basic pisuarų valdymo sistemai → P. 253
- Geberit Duofix rėmas pisuarui, 130 cm, universalus, pisuarų valdymo sistemai Basic → P. 634
- Geberit DuofixBasic elementas pisuarui, 130 cm, universalus, pisuarų valdymo sistemai Basic → P. 635

## Išorinis montavimas

### Su elektrone nuleidimo funkcija, maitinimas iš tinklo

#### Geberit pisuarų valdymo sistema su elektrone nuplovimo funkcija, maitinimas iš tinklo, virštinkinė, montuojama už keramikos



click & scan

#### Naudojimo tikslai

- Automatinei vandens nuleidimo įrangai, skirtai pisuarams
- Paslėptam pisuarų nuleidimo mechanizmui
- Tinka montuoti už keraminio unitazo
- Pisuarų montavimui, kai vandens jungtis iš galo, o nuotekų jungtis į sieną
- Skirta Geberit pisuarų montavimo elementui, integruotosioms pisuarų valdymo sistemoms arba išorinėms pisuarų valdymo sistemoms

#### Techniniai duomenys

Apsaugos laipsnis	IPX4
Nominal voltage	110–240 V AC
Darbinė įtampa	6,6 V DC
Tinklo dažnis	50–60 Hz
Srauto slėgis	1–8 bar
Vandens bandymo slėgis maks.	16 bar
Vandens temperatūra maks.	30 °C
Vandens srautas, esant 1 bar, su vandens srauto ribotuviu	0,18 l/s
Skaičiuojamasis vandens srautas	0,23 l/s
Skaičiuojamojo vandens srauto mažiausias srauto slėgis	1 bar
Vandens nuleidimo intervalais nustatymo sritis	1–168 h
Vandens nuleidimo intervalais gamyklinė nuostata	24 h
Plovimo trukmės nustatymo diapazonas	3–180 s
Plovimo laiko intervalo gamyklinė nuostata	5 s
Poveikio trukmės nustatymo diapazonas	3–15 s
Buvimo laiko gamyklinė nuostata	7 s
Plovimo laiko nustatymo sritis	1–15 s
Plovimo laiko gamyklinė nuostata	7 s
Produkto medžiaga	Žalvaris / plastikas

#### Savybės

- Energija tiekama per prijungimą prie maitinimo srovės tinklo
- Integruotas maitinimo blokas su LED indikatoriumi
- Pisuarų valdymo sistema su šviesos diodų rodytuvu
- Nustatymai ir valdymas mobiliuoju telefonu, per integruotą Bluetooth® sąsają
- Suderinama su Geberit Control programėle
- Veikimo statistinius duomenis galima sužinoti naudojant Geberit valdymo programą
- Belaidis ryšys su Geberit tinklo sietuvu naudojant Bluetooth® (jeigu pagaminta po 2024 m. balandžio mėn.)
- Suderinama su Geberit Connect
- Galima nustatyti nuleidimo trukmę
- Galima nustatyti vandens nuleidimo intervalus
- Dinamiškas nuleidimo trukmės pritaikymas
- Galima nustatyti vandenį taupantį mišrų režimą
- Paruoštas naudoti prijungus prie maitinimo srovės tinklo
- Vienkartinis vandens nuleidimas įjungus srovės tiekimą
- Apsaugotas nuo vandalizmo
- Elektros energijos tiekimo sutrikimo valdymo sistema
- Vožtuvo uždarymo funkcija nutrūkus energijos tiekimui
- Šviesumo jutiklis, naudojamas deaktyvinant pisuarų valdymo sistemą, kai pisuaras išmontuotas

#### Tiekiamas komplektas

- Valdymo elektronika
- Pisuaro sifonas su jutikliu
- Vandens jungtis su magnetiniu vožtuvu

Gaminio Nr.	Vartojamoji galia (W)	EUR/Vnt.
116.076.00.1	≤ 0,5	716,43

#### Galima derinti su

- Geberit Duofix rėmas pisuarui, 112–130 cm, universalus, išoriniam vandens nuleidimo mechanizmui → P. 632
- Geberit Kombifix rėmas pisuarui, 109–127 cm, universalus, išoriniam vandens nuleidimo mechanizmui → P. 658

#### Priedai

- Geberit Silent-PP alkūnė

## Su elektronine nuleidimo funkcija, maitinimas nuo baterijos

### Geberit pisuarų valdymo sistema su elektronine nuleidimo funkcija, maitinama iš baterijos, virštinkinė, montuojama paslėpta už keramikos



click &amp; scan

#### Naudojimo tikslai

- Automatinei vandens nuleidimo įrangai, skirtai pisuarams
- Paslėptam pisuarų nuleidimo mechanizmui
- Tinka montuoti už keraminio unitazo
- Pisuarų montavimui, kai vandens jungtis iš galo, o nuotekų jungtis į sieną
- Skirta Geberit pisuarų montavimo elementui, integruotosioms pisuarų valdymo sistemoms arba išorinėms pisuarų valdymo sistemoms

#### Techniniai duomenys

Baterijos tipas	Šarminė (1,5 V, AA)
Kartu tiekiamos baterijos naudojimo trukmė	2 metai
Apsaugos laipsnis	IPX4
Darbinė įtampa	3 V DC
Srauto slėgis	1–8 bar
Vandens bandymo slėgis maks.	16 bar
Vandens temperatūra maks.	30 °C
Vandens srautas, esant 1 bar, su vandens srauto ribotuviu	0,18 l/s
Skaičiuojamasis vandens srautas	0,23 l/s
Skaičiuojamojo vandens srauto mažiausias srauto slėgis	1 bar
Vandens nuleidimo intervalais nustatymo sritis	1–168 h
Vandens nuleidimo intervalais gamyklinė nuostata	24 h
Plovimo trukmės nustatymo diapazonas	3–180 s
Plovimo laiko intervalo gamyklinė nuostata	5 s
Poveikio trukmės nustatymo diapazonas	3–15 s
Buvimo laiko gamyklinė nuostata	7 s
Plovimo laiko nustatymo sritis	1–15 s
Plovimo laiko gamyklinė nuostata	7 s
Produkto medžiaga	Žalvaris / plastikas

#### Savybės

- Maitinama baterija
- Pisuarų valdymo sistema su šviesos diodų rodytuvu
- Nustatymai ir valdymas mobiliuoju telefonu, per integruotą Bluetooth® sąsają
- Suderinama su Geberit Control programėle
- Veikimo statistinius duomenis galima sužinoti naudojant Geberit valdymo programą
- Baterijos įkrovos būseną galima sužinoti gauti naudojant Geberit valdymo programą
- Belaidis ryšys su Geberit tinklo sietuvu naudojant Bluetooth® (jeigu pagaminta po 2024 m. balandžio mėn.)
- Suderinama su Geberit Connect
- Galima nustatyti nuleidimo trukmę
- Galima nustatyti vandens nuleidimo intervalus
- Dinamiškas nuleidimo trukmės pritaikymas
- Galima nustatyti vandenį taupantį mišrų režimą
- Apsaugotas nuo vandalizmo
- Įspėjimas, esant silpnai baterijai
- Vožtuvo uždarymo funkcija, esant tuščiai baterijai
- Šviesumo jutiklis, naudojamas deaktivinant pisuarų valdymo sistemą, kai pisuaras išmontuotas

#### Tiekiamas komplektas

- Valdymo elektronika
- Pisuarų sifonas su jutikliu
- Vandens jungtis su magnetiniu vožtuvu
- 2 šarminės mangano dioksido baterijos, AA tipas 1,5 V

Gaminio Nr.	Vartojamoji galia (W)	EUR/Vnt.
116.077.00.1	≤ 0,5	716,43

#### Galima derinti su

- Geberit Duofix rėmas pisuarui, 112–130 cm, universalus, išoriniam vandens nuleidimo mechanizmui → P. 632
- Geberit Kombifix rėmas pisuarui, 109–127 cm, universalus, išoriniam vandens nuleidimo mechanizmui → P. 658

#### Priedai

- Geberit Silent-PP alkūnė

## Naujiena

### Geberit pisuaro vandens nuleidimo vožtuvas, su elektroniniu plovimo vandens nuleidimu, maitinama nuo baterijos, išorinis

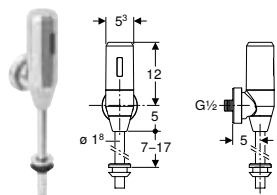

click & scan

#### Naudojimo tikslai

- Automatinei vandens nuleidimo įrangai, skirtai pisuarams
- Rankiniams išoriniams vandens nuleidimo mechanizmams pakeisti
- Rekonstrukcijai ir naujai statybai
- Potinkinėms vandens tiekimo jungtims iš galo
- Patalpoms su mažiausiu atstumu iki priešais esančios sienos

#### Techniniai duomenys

Baterijos tipas	CR-P2 (6 V)
Apsaugos laipsnis	IP45
Darbinė įtampa	6 V DC
Srauto slėgis	1–10 bar
Vandens bandymo slėgis maks.	16 bar
Vandens temperatūra maks.	30 °C
Skaičiuojamasis vandens srautas	0,4 l/s
Skaičiuojamojo vandens srauto mažiausias srauto slėgis	1 bar
Vandens nuleidimo intervalais nustatymo sritis	24 h / 48 h / 0 h
Vandens nuleidimo intervalais gamyklinė nuostata	0 h
Buvimo laiko gamyklinė nuostata	7 s
Plovimo laiko nustatymo sritis	2–30 s
Plovimo laiko gamyklinė nuostata	7 s
Produkto medžiaga	Chromuotas

#### Savybės

- Saugus atstumo nustatymas infraraudonaisiais spinduliais
- Prisiderinantysis infraraudonųjų spindulių jutiklis
- Naudotojo aptikimas infraraudonaisiais spinduliais su fono slopinimo funkcija
- Galima rankiniu būdu nustatyti nuleidimo trukmę
- Galima nustatyti vandens nuleidimo intervalus
- Maitinimas iš baterijos
- Įspėjimas, esant silpnai baterijai
- Vožtuvo uždarymo funkcija, esant tuščiai baterijai

#### Tiekiamas komplektas

- Praustuvų maišytuvo korpusas
- Infraraudonųjų spindulių valdymo sistema
- Magnetinis vožtuvas
- Ličio baterijos tipas CR-P2, 6 V
- Vandens tiekimo jungties jungė R 1/2"

Gaminio Nr. Spalva / paviršius

115.805.21.5 chromuotas, blizgus

EUR/Vnt.

490,00

Tiekama nuo Balandis 2024

#### Galima derinti su

- Geberit Duofix rėmas pisuarui, 112–130 cm, universalus, išoriniam vandens nuleidimo mechanizmui → P. 632
- Geberit Kombifix rėmas pisuarui, 109–127 cm, universalus, išoriniam vandens nuleidimo mechanizmui → P. 658













## Priedai







### Potinkinio montavimo ir keitimo rinkiniai

#### Asortimento apžvalga – esamų pisuarų atnaujinimas

Geberit Lietuva, Parengta: Gruodis 2023

Pagaminimo metai		2009–šiandien					
Pavadinimas	Potinkinė pisuarų valdymo sistema						
							
Atnaujintinos pisuarų valdymo sistemos gaminio numeris	116.02x.xx.x 116.03x.xx.x	116.01x.xx.x	116.02x.xx.x 116.03x.xx.x	116.01x.xx.x	116.02x.xx.x 116.03x.xx.x	116.01x.xx.x	
Vandens nuleidimo plokštės matmenys	13 x 13 cm	13 x 13 cm	13 x 13 cm	13 x 13 cm	13 x 13 cm	13 x 13 cm	
Pneumatinė nuleidimo įjungimo funkcija		✓		✓		✓	
Elektroninė nuleidimo funkcija, maitinimas iš tinklo	✓		✓		✓		
Elektroninė nuleidimo funkcija, maitinama iš baterijos	✓		✓		✓		
<b>Varžtais prijungtas įėjimas</b>							
152.489.16.1							
Pradinė padėtis (sumontuotas sprendimas)		✓	✓	✓	✓		
	Geberit vandens nuleidimo alkūnės prailginimas srieginis vamzdis su manžetu						
<b>Varžtais prijungtas įėjimas pisuaro keraminėms dalims Laufen Taro ir Tamaro</b>							
Montavimo elementai / potinkinio montavimo rinkiniai	Su armuota žarnele	Su armuota žarnele	Su nuleidimo vandens vamzdžiu	Su nuleidimo vandens vamzdžiu	Su armuota žarnele	Su armuota žarnele	
116.080.00.1 Geberit Selva pisuaras su potinkiniu valdymo bloku		✓	✓			✓	
116.081.00.1 Geberit Selva pisuaras, bevandenis režimas		✓	✓			✓	
116.082.00.1 Geberit Selva pisuaras su integruota valdymo sistema, maitinamas iš tinklo							
116.083.00.1 Geberit Selva pisuaras su integruota valdymo sistema, maitinamas nuo baterijos				✓	✓		

✓ Suderinama

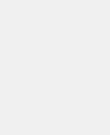
		1998 ir seniau							
Pasiėpta valdymo sistema	Potinkinė pisuarų valdymo sistema								
									
116.010.00.1	115.802.xx.x 115.804.xx.x	115.819.xx.x 115.820.xx.x	115.802.xx.x	115.804.xx.x	115.819.xx.x 115.820.xx.x	115.555.xx.1	115.558.xx.1	115.452.00.1	
	16 x 16 cm	16,3 x 16,3 cm	16 x 16 cm	16 x 16 cm	16,3 x 16,3 cm	18 x 21 cm	18 x 21 cm	18 x 21 cm	
		✓			✓		✓		
✓	✓		✓			✓		✓	
	✓			✓		✓		✓	
✓	✓	✓	✓	✓	✓	✓	✓	✓	✓
Su armuota žarnele	Su nuleidimo vandens vamzdžiu, vandens dalis pilka	Su nuleidimo vandens vamzdžiu, vandens dalis pilka	Su armuota žarnele, vandens dalis juoda	Su armuota žarnele, vandens dalis juoda	Su armuota žarnele, vandens dalis juoda	Su nuleidimo vandens vamzdžiu	Su nuleidimo vandens vamzdžiu	Su nuleidimo vandens vamzdžiu	
✓	✓	✓	✓	✓	✓	✓	✓	✓	✓
✓									
✓	✓	✓				✓	✓	✓	✓



## Geberit potinkinio montavimo dalių rinkinys universaliai pisuarų valdymo sistemai

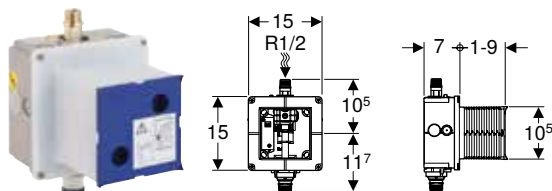

click & scan

### Naudojimo tikslai

- Paslėptam montavimui mūro sienoje
- Geberit pisuarų valdymo sistemoms (nuo 2009 pagaminimo metų) montuoti

### Techniniai duomenys

Srauto slėgis	1–8 bar
Vandens bandymo slėgis maks.	16 bar
Vandens temperatūra maks.	30 °C
Vandens srautas, esant 1 bar, be vandens srauto ribotuvo	0,3 l/s
Vandens srautas, esant 1 bar, su vandens srauto ribotuvu	0,24 l/s
Skaičiuojamasis vandens srautas	0,3 l/s
Santykinė oro drėgmė	95 %
Skaičiuojamojo vandens srauto mažiausias srauto slėgis	1 bar

### Savybės

- Vandens tiekimo jungtis viršuje viduryje
- Iš anksto sumontuotas apsauginis vamzdis vamzdžiui praplauti
- Su plastikinis pajungimas
- Iš anksto sumontuotas vandens uždarymo ventilis
- Elektros jungtis paruošta
- Apsauginė montavimo dėžutė techninės priežiūros angai saugo nuo drėgmės ir nešvarumų
- Apsauginę montavimo dėžutę, skirtą techninės priežiūros angai galima patalpinti be įrankių

### Tiekiamas komplektas

- Apsauginė montavimo dėžutė su dangteliu
- Vandens tiekimo jungtis R 1/2"
- Potinkinė dėžutė
- Vandens uždarymo ventilis su droseline sklende
- Apsauginis vamzdis
- Jungiamasis gnybtas

Gaminio Nr.

116.001.00.1

EUR/Vnt.

101,12

### Galima derinti su

- Geberit pisuarų valdymo sistema su elektroniniu plovimo vandens nuleidimu, maitinama nuo baterijos, 01 tipo dangtelis → P. 233
- Geberit pisuarų valdymo sistema su elektroniniu plovimo vandens nuleidimu, maitinama iš tinklo, 01 tipo dangtelis → P. 228
- Geberit pisuarų valdymo sistema su pneumatiniu plovimo vandens nuleidimu, 01 tipo vandens nuleidimo mygtukas → P. 237
- Geberit pisuarų valdymo sistema su elektroniniu plovimo vandens nuleidimu, maitinama nuo baterijos, 10 tipo dangtelis → P. 234
- Geberit pisuarų valdymo sistema su elektroniniu plovimo vandens nuleidimu, maitinama iš tinklo, 10 tipo dangtelis → P. 229
- Geberit pisuarų valdymo sistema su pneumatiniu plovimo vandens nuleidimu, 10 tipo vandens nuleidimo mygtukas → P. 238
- Geberit pisuarų valdymo sistema su elektroniniu plovimo vandens nuleidimu, maitinama nuo baterijos, 30 tipo dangtelis → P. 235
- Geberit pisuarų valdymo sistema su elektroniniu plovimo vandens nuleidimu, maitinama iš tinklo, 30 tipo dangtelis → P. 230
- Geberit pisuarų valdymo sistema su pneumatiniu plovimo vandens nuleidimu, 30 tipo vandens nuleidimo mygtukas → P. 239
- Geberit pisuarų valdymo sistema su elektroniniu plovimo vandens nuleidimu, maitinama nuo baterijos, 50 tipo dangtelis → P. 236
- Geberit pisuarų valdymo sistema su elektroniniu plovimo vandens nuleidimu, maitinama iš tinklo, 50 tipo dangtelis → P. 231
- Geberit pisuarų valdymo sistema su pneumatiniu plovimo vandens nuleidimu, 50 tipo vandens nuleidimo mygtukas → P. 240

## Geberit potinkinio montavimo dalių rinkinys su žalvariniu pajungimu universaliai pisuarų valdymo sistemai

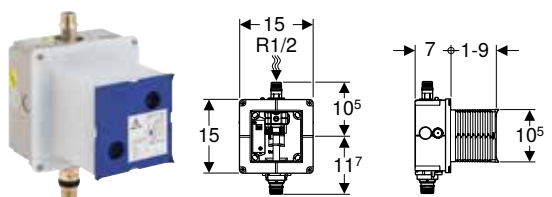

click & scan

### Naudojimo tikslai

- Paslėptam montavimui mūro sienoje
- Geberit pisuarų valdymo sistemoms (nuo 2009 pagaminimo metų) montuoti

### Savybės

- Vandens tiekimo jungtis viršuje viduryje
- Iš anksto sumontuotas apsauginis vamzdis vamzdžiui praplauti
- Iš anksto sumontuotas vandens uždarymo ventilis
- Elektros jungtis paruošta
- Apsauginė montavimo dėžutė techninės priežiūros angai saugo nuo drėgmės ir nešvarumų
- Apsauginę montavimo dėžutę, skirtą techninės priežiūros angai galima patalpinti be įrankių

## Techniniai duomenys

Srauto slėgis	1–8 bar
Vandens bandymo slėgis maks.	16 bar
Vandens temperatūra maks.	30 °C
Vandens srautas, esant 1 bar, be vandens srauto ribotuvo	0,3 l/s
Vandens srautas, esant 1 bar, su vandens srauto ribotuvu	0,24 l/s
Skaičiuojamasis vandens srautas	0,3 l/s
Santykinė oro drėgmė	95 %
Skaičiuojamojo vandens srauto mažiausias srauto slėgis	1 bar

## Tiekiamas komplektas

- Apsauginė montavimo dėžutė su dangteliu
- Vandens tiekimo jungtis R 1/2"
- Potinkinė dėžutė
- Vandens uždarymo ventilis su droseline sklende
- Apsauginis vamzdis
- Jungiamasis gnybtas

## Gaminio Nr.

116.004.00.1

## EUR/Vnt.

126,06

## Galima derinti su

- Geberit pisuarų valdymo sistema su elektroniniu plovimo vandens nuleidimu, maitinama iš tinklo, 01 tipo dangtelis → P. 228
- Geberit pisuarų valdymo sistema su elektroniniu plovimo vandens nuleidimu, maitinama nuo baterijos, 01 tipo dangtelis → P. 233
- Geberit pisuarų valdymo sistema su pneumatiniu plovimo vandens nuleidimu, 01 tipo vandens nuleidimo mygtukas → P. 237
- Geberit pisuarų valdymo sistema su elektroniniu plovimo vandens nuleidimu, maitinama iš tinklo, 10 tipo dangtelis → P. 229
- Geberit pisuarų valdymo sistema su elektroniniu plovimo vandens nuleidimu, maitinama nuo baterijos, 10 tipo dangtelis → P. 234
- Geberit pisuarų valdymo sistema su pneumatiniu plovimo vandens nuleidimu, 10 tipo vandens nuleidimo mygtukas → P. 238
- Geberit pisuarų valdymo sistema su elektroniniu plovimo vandens nuleidimu, maitinama iš tinklo, 30 tipo dangtelis → P. 230
- Geberit pisuarų valdymo sistema su elektroniniu plovimo vandens nuleidimu, maitinama nuo baterijos, 30 tipo dangtelis → P. 235
- Geberit pisuarų valdymo sistema su pneumatiniu plovimo vandens nuleidimu, 30 tipo vandens nuleidimo mygtukas → P. 239
- Geberit pisuarų valdymo sistema su elektroniniu plovimo vandens nuleidimu, maitinama iš tinklo, 50 tipo dangtelis → P. 231
- Geberit pisuarų valdymo sistema su elektroniniu plovimo vandens nuleidimu, maitinama nuo baterijos, 50 tipo dangtelis → P. 236
- Geberit pisuarų valdymo sistema su pneumatiniu plovimo vandens nuleidimu, 50 tipo vandens nuleidimo mygtukas → P. 240

## Geberit potinkinis montavimo rinkinys Basic pisuarų valdymo sistemai

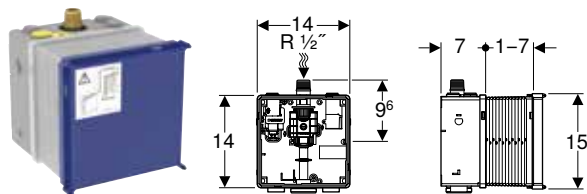

click &amp; scan

## Naudojimo tikslai

- Paslėptam montavimui mūro sienoje
- Basic pisuarų valdymo sistemoms (nuo 2013 pagaminimo metų) montuoti

## Techniniai duomenys

Srauto slėgis	1–8 bar
Vandens bandymo slėgis maks.	16 bar
Vandens temperatūra maks.	30 °C
Vandens srautas, esant 1 bar, be vandens srauto ribotuvo	0,3 l/s
Vandens srautas, esant 1 bar, su vandens srauto ribotuvu	0,22 l/s
Skaičiuojamasis vandens srautas	0,3 l/s
Santykinė oro drėgmė	95 %
Skaičiuojamojo vandens srauto mažiausias srauto slėgis	1 bar

## Savybės

- Galima patrupinti apsauginę montavimo dėžutę techninės priežiūros angai
- Vandens nuleidimo mechanizmas sumontuotas iš anksto
- Elektros jungtis paruošta
- Apsauginė montavimo dėžutė techninės priežiūros angai saugo nuo drėgmės ir nešvarumų

## Tiekiamas komplektas

- Potinkinė dėžutė
- Filtras
- Uždarymo ir reguliavimo varžtas
- Tarpinė

## Gaminio Nr.

115.801.00.5

## EUR/Vnt.

96,09

## Galima derinti su

- Geberit pisuarų valdymo sistema su elektroniniu plovimo vandens nuleidimu, maitinama iš tinklo, dangtelis iš plastiko → P. 242
- Geberit pisuarų valdymo sistema su elektroniniu plovimo vandens nuleidimu, maitinama nuo baterijos, dangtelis iš cinko liejinio → P. 243
- Geberit pisuarų valdymo sistema su elektroniniu plovimo vandens nuleidimu, maitinama nuo baterijos, dangtelis iš plastiko → P. 244
- Geberit pisuarų valdymo sistema su pneumatiniu plovimo vandens nuleidimu, vandens nuleidimo mygtukas iš plastiko → P. 245
- Geberit pisuarų valdymo sistema su elektroniniu plovimo vandens nuleidimu, maitinama iš tinklo, dangtelis iš cinko liejinio → P. 241

## Geberit nebaigtas montuoti rinkinys, skirtas Preda, Selva ir Tamina pisuarams, pisuarų valdymo sistemai

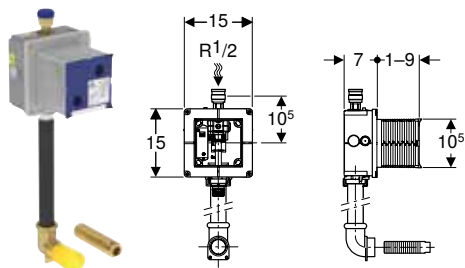

click & scan

### Naudojimo tikslai

- Paslėptam montavimui mūro sienoje
- Geberit pisuarų valdymo sistemoms (nuo 2009 pagaminimo metų) montuoti
- Skirta Preda ir Selva pisuarams, potinkinėms pisuarų valdymo sistemoms

### Techniniai duomenys

Srauto slėgis	1–8 bar
Vandens bandymo slėgis maks.	16 bar
Vandens temperatūra maks.	30 °C
Vandens srautas, esant 1 bar, be vandens srauto ribotuvo	0,3 l/s
Vandens srautas, esant 1 bar, su vandens srauto ribotuvu	0,24 l/s
Skaičiuojamasis vandens srautas	0,3 l/s
Santykinė oro drėgmė	95 %
Skaičiuojamojo vandens srauto mažiausias srauto slėgis	1 bar

### Savybės

- Vandens tiekimo jungtis viršuje viduryje
- Iš anksto sumontuotas apsauginis vamzdis vamzdžiui praplauti
- Su plastikinis pajungimas
- Iš anksto sumontuotas vandens uždarymo ventilis
- Elektros jungtis paruošta
- Apsauginė montavimo dėžutė techninės priežiūros angai saugo nuo drėgmės ir nešvarumų
- Apsauginę montavimo dėžutę, skirtą techninės priežiūros angai galima patrupinti be įrankių

### Tiekiamas komplektas

- Apsauginė montavimo dėžutė su dangteliu
- Vandens tiekimo jungtis R 1/2"
- Potinkinė dėžutė
- Vandens uždarymo ventilis su droseline sklende
- Apsauginis vamzdis
- Jungiamasis gnybtas
- Vandens nuleidimo vamzdis iš PE-HD, ø 32 mm
- Kampinė jungtis 90°, su vidiniu sriegiu G 1"
- Jungiamasis elementas

### Gaminio Nr.

116.005.00.1

### EUR/Vnt.

139,92

### Galima derinti su

- Geberit Preda pisuaras su potinkiniu valdymo bloku → P. 211
- Geberit Selva pisuaras su potinkiniu valdymo bloku → P. 212

## Nuleidimo vandens vamzdžiai, alkūnės ir adapteriai

### Geberit vandens nuleidimo alkūnės prailginimas srieginis vamzdis su manžetu

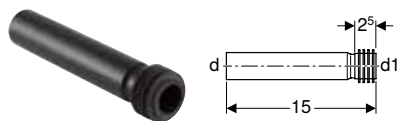

click & scan

### Naudojimo tikslai

- Tinka prijungti prie pisuarų

### Techniniai duomenys

Produkto medžiaga	PE-HD
-------------------	-------

### Tiekiamas komplektas

- Tarpinė iš EPDM

### Gaminio Nr.

152.489.16.1

d, ø  
[mm]

32

d1, ø  
[mm]

35

### EUR/Vnt.

14,01

## Dengiamosios plokštės

### Geberit dangtelis iš nerūdijančio plieno, pisuarų valdymo sistemai

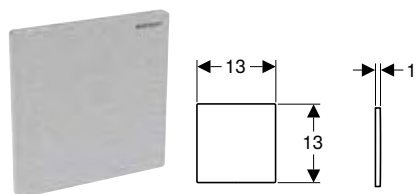

click & scan

#### Naudojimo tikslai

- Geberit pisuarų valdymo sistemų potinkinio montavimo rinkinių techninės priežiūros angai uždengti, esant bevandeniam darbo režimui
- Vėliau permontuoti iš bevandenio darbo režimo į režimą su vandens nuleidimo funkcija
- Potinkinio montavimo rinkiniai (nuo 2009 pagaminimo metų)

#### Tiekiamas komplektas

- Montavimo rėmelis
- Sukamasis fiksavimo varžtas

Gaminio Nr. Spalva / paviršius

116.069.FW.1 šveistas

EUR/Vnt.

118,72



- Kad būtų galima vėliau pertvarkyti darbo režimui su vandens nuleidimo funkcija, iš anksto reikia numatyti cirkuliacinį vamzdyną. Vengti aklinojo vamzdžio





# WC puodų, pisuarų ir bidė prietaisų jungtys

<b>Nuotekų sifonai WC puodams ir užteršto vandens išpylimo įtaisams.....</b>	<b>258</b>
Jungiamosios alkūnės.....	258
Tiesioji jungtis.....	261
Prijungimo moduliai.....	264
Nuleidimo vandens alkūnės ilginamieji vamzdžiai.....	266
Jungtys iš PVC.....	267
Manžetai ir dengiamieji gaubteliai.....	267
Adapteriai ir jungiamieji elementai.....	268
<b>Nuotekų sifonai pisuarams .....</b>	<b>269</b>
Pisuarų sifonai.....	269
Sraigės formos sifonai.....	270
P-formos sifonai.....	270
Nuleidimo vandens vamzdžių ir alkūnių ilgikliai.....	270
Tiesioji jungtis.....	271
Manžetai.....	271
<b>Bidė nuotekų sistemos.....</b>	<b>271</b>
P-formos sifonai.....	271
Tarpinės.....	272



# Nuotekų sifonai WC puodams ir užteršto vandens išpylimo įtaisams

## Jungiamosios alkūnės

### Geberit nuotekų jungties alkūnė 22,5°

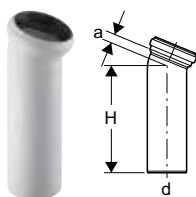

click & scan

#### Naudojimo tikslai

- Pastatomiems WC puodams su horizontaliu ir atviru  $\varnothing$  105 mm nuotaku

#### Tiekiamas komplektas

- Tarpinė iš EPDM

#### Techniniai duomenys

Produkto medžiaga	PP
-------------------	----

Gaminio Nr.	Spalva / paviršius	d, $\varnothing$ [mm]	a [cm]	H [cm]	EUR/Vnt.
152.612.11.1	balta	110	2,5	30	31,06

#### Priedai

- Geberit riebokšlis → P. 268

### Geberit nuotekų jungties alkūnė 45°

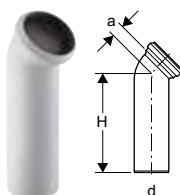

click & scan

#### Naudojimo tikslai

- Pastatomiems WC puodams su horizontaliu ir atviru  $\varnothing$  105 mm nuotaku

#### Tiekiamas komplektas

- Tarpinė iš EPDM

#### Techniniai duomenys

Produkto medžiaga	PP
-------------------	----

Gaminio Nr.	Spalva / paviršius	d, $\varnothing$ [mm]	a [cm]	H [cm]	EUR/Vnt.
152.611.11.1	balta	110	3	31,5	31,06

#### Priedai

- Geberit riebokšlis → P. 268

## Geberit nuotekų jungties alkūnė 90°

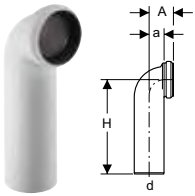

click & scan

### Naudojimo tikslai

- Pastatomiems WC puodams su horizontaliu ir atviru  $\varnothing$  105 mm nuotaku

### Tiekiamas komplektas

- Tarpinė iš EPDM

### Techniniai duomenys

Produkto medžiaga	PP
-------------------	----

Gaminio Nr.	Spalva / paviršius	d, $\varnothing$ [mm]	A [cm]	a [cm]	H [cm]	EUR/Vnt.
152.610.11.1	balta	110	9	7	35	31,53

### Priedai

- Geberit riebokšlis → P. 268

## Geberit nuotekų jungties alkūnė 90°

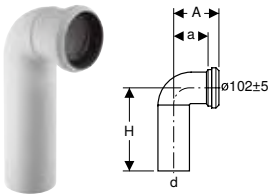

click & scan

### Naudojimo tikslai

- Pastatomiems WC puodams su horizontaliu ir atviru  $\varnothing$  105 mm nuotaku

### Savybės

- Su pailginta išleidimo dalimi

### Tiekiamas komplektas

- Tarpinė iš EPDM

### Techniniai duomenys

Produkto medžiaga	PP
-------------------	----

Gaminio Nr.	Spalva / paviršius	d, $\varnothing$ [mm]	A [cm]	a [cm]	NUO [mm]	H [cm]	EUR/Vnt.
152.614.11.1	balta	110	15	12	97-107	29	60,54

### Priedai

- Geberit riebokšlis → P. 268

## Geberit jungiamosios alkūnės 90°, su ilginamuoju elementu, rinkinys

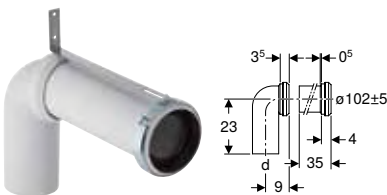

click & scan

### Naudojimo tikslai

- Pastatomiems WC puodams su horizontaliu ir atviru  $\varnothing$  105 mm nuotaku
- Pastatomiems WC puodams jungiant nuotekas į grindis
- Grindų trapams, kai atstumas iki sienos 7-15 cm
- Grindų trapams, kai atstumas iki sienos 20,5 cm
- Pastatomiems WC puodams prijungti prie nuotekų sistemos

### Tiekiamas komplektas

- Nuotekų jungties alkūnė iš EPDM, su manžetu
- Atvamzdis su manžetu, iš EPDM
- Tvirtinimo kronšteinas

### Techniniai duomenys

Produkto medžiaga	PP
-------------------	----

Gaminio Nr.	d, $\varnothing$ [mm]	NUO [mm]	EUR/Vnt.
152.647.00.1	110	97-107	96,76

### Priedai

- Geberit riebokšlis → P. 268



## WC puodų, pisuarų ir bidė prietaisų jungtys

Nuotekų sifonai WC puodams ir užteršto vandens išpylimo įtaisams  
Jungiamosios alkūnės

### Geberit nuotekų jungties alkūnė 90°, su papildoma jungtimi kairėje

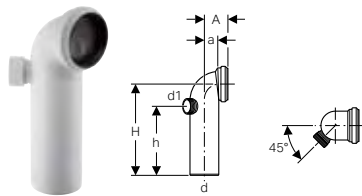

click & scan

#### Naudojimo tikslai

- Pastatomiems WC puodams su horizontaliu ir atviru  $\varnothing$  105 mm nuotaku

#### Tiekiamas komplektas

- Tarpinė iš EPDM

#### Techniniai duomenys

Produkto medžiaga	PP
-------------------	----

Gaminio Nr.	Spalva / paviršius	d, $\varnothing$ [mm]	d1, $\varnothing$ [mm]	arc [°]	A [cm]	a [cm]	H [cm]	h [cm]	EUR/Vnt.
152.616.11.1	balta	110	50	90	9	5,5	35	26,5	54,36

#### Priedai

- Geberit riebokšlis → P. 268

### Geberit nuotekų jungties alkūnė 90°, su papildoma jungtimi dešinėje

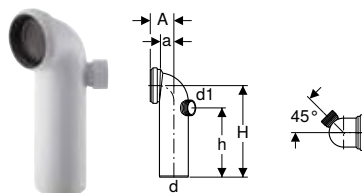

click & scan

#### Naudojimo tikslai

- Pastatomiems WC puodams su horizontaliu ir atviru  $\varnothing$  105 mm nuotaku

#### Tiekiamas komplektas

- Tarpinė iš EPDM

#### Techniniai duomenys

Produkto medžiaga	PP
-------------------	----

Gaminio Nr.	Spalva / paviršius	d, $\varnothing$ [mm]	d1, $\varnothing$ [mm]	A [cm]	a [cm]	H [cm]	h [cm]	EUR/Vnt.
152.615.11.1	balta	110	50	9	5,5	35	26,5	54,36

#### Priedai

- Geberit riebokšlis → P. 268

### Geberit S formos alkūnių rinkinys pakabinamam WC puodui

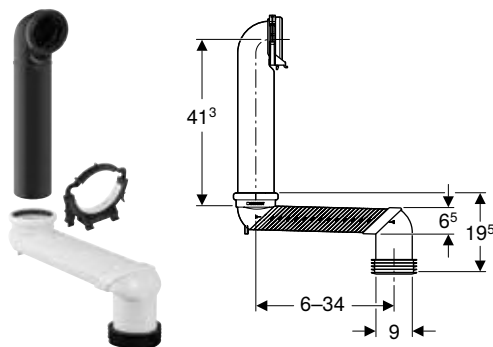

click & scan

#### Naudojimo tikslai

- Pakabinamiems WC puodams jungiant nuotekas į grindis

#### Tiekiamas komplektas

- Jungtis iš PE-HD,  $\varnothing$  90 mm
- S formos alkūnė iš ABS,  $\varnothing$  90 mm
- Užspaudžiama vamzdžių jungtis
- Jungiamoji guma, EPDM,  $\varnothing$  90 / 110 mm
- Klijai

Gaminio Nr.	131.088.29.1
-------------	--------------

EUR/Vnt.	154,70
----------	--------

- i** Šiam gaminiui pridedami Tangit ABS specialūs klijai. Šios medžiagos sudėtyje yra klasifikuotų pavojingųjų medžiagų. Pastabos ir priemonės saugiam darbui su pavojingosiomis medžiagomis nurodytos adresu [www.geberit.lt](http://www.geberit.lt).

## Geberit P formos nuotekų jungties rinkinys pastatomam WC puodui

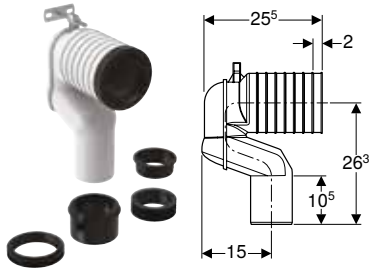

click & scan

### Naudojimo tikslai

- Pastatomiems WC puodams jungiant nuotekas į grindis

### Tiekiamas komplektas

- P formos nuotekų jungtis iš PP,  $\varnothing$  90 mm
- Pereinamoji mova iš PE-HD,  $\varnothing$  90 / 110 mm
- Jungiamoji guma, EPDM,  $\varnothing$  122 mm
- Jungiamoji guma, EPDM,  $\varnothing$  105 mm
- Jungiamoji guma, EPDM,  $\varnothing$  90 / 110 mm
- Jungiamoji guma, EPDM,  $\varnothing$  90 / 100 mm
- Tvirtinimai

Gaminio Nr.	d, $\varnothing$ [mm]	di, $\varnothing$ [mm]	L [cm]	EUR/Vnt.
131.081.11.1	90	122	22,5	55,84

## Tiesioji jungtis

### Geberit tiesioji jungtis su manžetu ir U formos tarpine

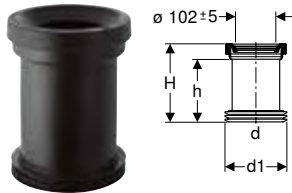

click & scan

### Naudojimo tikslai

- Pastatomo WC puodo jungiamosioms movoms
- Pastatomiems WC puodams su paslėptu arba atviru nuotaku

### Tiekiamas komplektas

- Tarpinė iš EPDM
- U formos tarpiklis iš EPDM

### Techniniai duomenys

Produkto medžiaga	PE-HD
-------------------	-------

Gaminio Nr.	d, $\varnothing$ [mm]	d1, $\varnothing$ [mm]	NUO [mm]	H [cm]	h [cm]	EUR/Vnt.
152.400.16.1	110	120–125	97–107	18	14,5	23,44

## WC puodų, pisuarų ir bidė prietaisų jungtys

Nuotekų sifonai WC puodams ir užteršto vandens išpylimo įtaisams  
Tiesioji jungtis

### Geberit tiesioji jungtis su manžetu ir apvalaus skerspjūvio sandarinimo žiedu

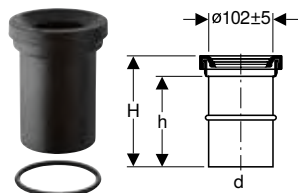

click & scan

#### Naudojimo tikslai

- Geberit įstatomosioms movoms  $\varnothing 110$  mm
- Pastatomiems WC puodams su  $\varnothing 102$  mm nuotaku
- Pastatomiems WC puodams su paslėptu arba atviru nuotaku

#### Tiekiamas komplektas

- Tarpinė iš EPDM
- Apvalaus skerspjūvio sandarinimo žiedas iš EPDM

#### Techniniai duomenys

Produkto medžiaga	PE-HD
-------------------	-------

Gaminio Nr.	d, $\varnothing$ [mm]	NUO [mm]	H [cm]	h [cm]	EUR/Vnt.
152.402.16.1	110	97–107	18	14,5	24,93

### Geberit tiesioji jungtis su manžetu

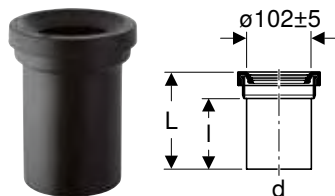

click & scan

#### Naudojimo tikslai

- WC puodams su paslėptu arba atviru nuotaku

#### Tiekiamas komplektas

- Tarpinė iš EPDM

#### Techniniai duomenys

Produkto medžiaga	PE-HD
-------------------	-------

Gaminio Nr.	d, $\varnothing$ [mm]	NUO [mm]	L [cm]	l [cm]	EUR/Vnt.
152.435.16.1	110	97–107	18,5	14,5	17,25

#### Priedai

- Geberit riebokšlis → P. 268

### Geberit tiesioji jungtis su manžetu

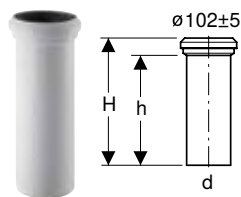

click & scan

#### Naudojimo tikslai

- Pastatomiems WC puodams su horizontaliu ir atviru  $\varnothing 105$  mm nuotaku

#### Tiekiamas komplektas

- Tarpinė iš EPDM

#### Techniniai duomenys

Produkto medžiaga	PP
-------------------	----

Gaminio Nr.	Spalva / paviršius	d, $\varnothing$ [mm]	NUO [mm]	H [cm]	h [cm]	EUR/Vnt.
152.613.11.1	balta	110	97–107	35	31	25,00

#### Priedai

- Geberit riebokšlis → P. 268

## Geberit tiesioji jungtis su manžetu

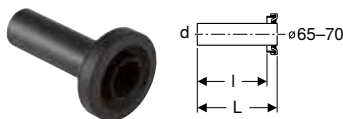

click & scan

### Naudojimo tikslai

- Vandens nuleidimo vamzdžiams sujungti su keraminiais WC puodais

### Tiekiamas komplektas

- Tarpinė iš EPDM

### Techniniai duomenys

Produkto medžiaga	PE-HD
-------------------	-------

Gaminio Nr.		d, $\emptyset$ [mm]	L [cm]	l [cm]	EUR/Vnt.
152.486.16.1	AA	45	16,4	13,2	15,47

AA: baigia galioti nuo Lapkritis 2025

## Geberit tiesioji jungtis su manžetu ir dengiamaisiais dangteliais

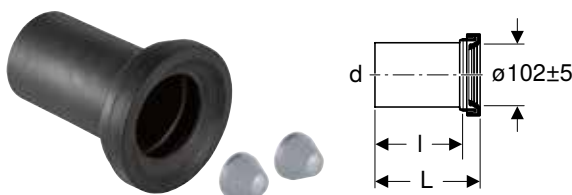

click & scan

### Naudojimo tikslai

- Pakabinamiems WC puodams

### Tiekiamas komplektas

- Tarpinė iš EPDM
- 2 dengiamieji gaubteliai

### Techniniai duomenys

Produkto medžiaga	PE-HD
-------------------	-------

Gaminio Nr.	Spalva / paviršius	d, $\emptyset$ [mm]	NUO [mm]	L [cm]	l [cm]	EUR/Vnt.
152.420.46.1	matinis, chromuotas	110	97-107	18	14,5	23,55
152.425.46.1	matinis, chromuotas	90	97-107	18	14,5	23,55

## Geberit ekscentrinis nuotekų jungties rinkinys pakabinamam WC puodui, 3 cm krypties pokytis

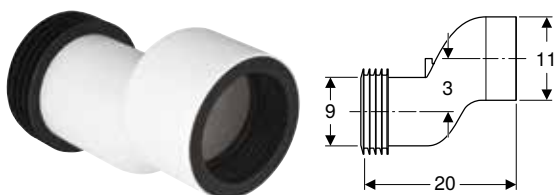

click & scan

### Naudojimo tikslai

- Išlyginti nuotekų kryptį tarp WC puodo ištako ir nuotekų sistemos

### Tiekiamas komplektas

- Tiesioji jungtis iš PP,  $\emptyset$  90 mm
- 2 jungiamosios gumos, EPDM,  $\emptyset$  90 / 110 mm

Gaminio Nr.	DN	d, $\emptyset$ [mm]	EUR/Vnt.
131.085.11.1	90	90	23,05

**Geberit ekscentrinis nuotekų jungties rinkinys pakabinamam WC puodui, 7 cm krypties pokytis**

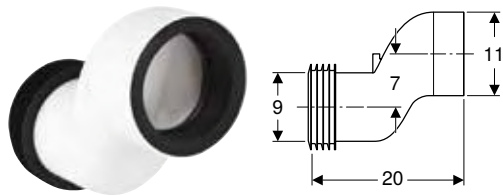

click & scan

**Naudojimo tikslai**

- Išlyginti nuotekų kryptį tarp WC puodo išstako ir nuotekų sistemos

**Tiekiamas komplektas**

- Tiesioji jungtis iš PP,  $\varnothing$  90 mm
- 2 jungiamosios gumos, EPDM,  $\varnothing$  90 / 110 mm

Gaminio Nr.	DN	d, $\varnothing$ [mm]	EUR/Vnt.
131.108.11.1	90	90	59,25

**Prijungimo moduliai**

**Geberit prijungimo dalių rinkinys pakabinamam WC puodui, ilgis 18,5 cm**

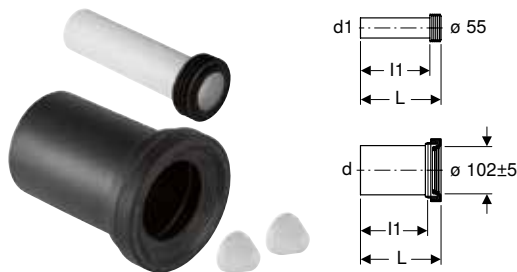

click & scan

**Naudojimo tikslai**

- Pakabinamiems WC puodams

**Tiekiamas komplektas**

- Vandens nuleidimo vamzdis su riebokšliu, iš PE-HD
- Tiesioji jungtis su manžetu, iš PP
- 2 dengiamieji gaubteliai

**Techniniai duomenys**

Produkto medžiaga	PE / PP
-------------------	---------

Gaminio Nr.	Spalva / paviršius	d, $\varnothing$ [mm]	d1, $\varnothing$ [mm]	NUO [mm]	L [cm]	l1 [cm]	EUR/Vnt.
152.422.46.1	matinis, chromuotas	110	45	97–107	18,5	16	23,55
152.426.46.1	matinis, chromuotas	90	45	97–107	18,5	16	22,91

**Geberit prijungimo dalių rinkinys pakabinamam WC puodui, ilgis 18,5 cm, su U formos tarpikliu**



click & scan

**Naudojimo tikslai**

- Pakabinamiems WC puodams

**Tiekiamas komplektas**

- Vandens nuleidimo vamzdis su riebokšliu, iš PE-HD
- Tiesioji jungtis su manžetu, iš PP
- 2 dengiamieji gaubteliai
- U formos tarpiklis iš EPDM
- Tvirtinimai

**Techniniai duomenys**

Produkto medžiaga	PE / PP
-------------------	---------

Gaminio Nr.	Spalva / paviršius	d, $\varnothing$ [mm]	d1, $\varnothing$ [mm]	NUO [mm]	L [cm]	L1 [cm]	l [cm]	l1 [cm]	EUR/Vnt.
152.404.46.1	matinis, chromuotas	90	45	97–107	18,5	18,5	14,5	16	25,91

## Geberit prailgintas pajungimo rinkinys pakabinamam WC puodui, 30 cm

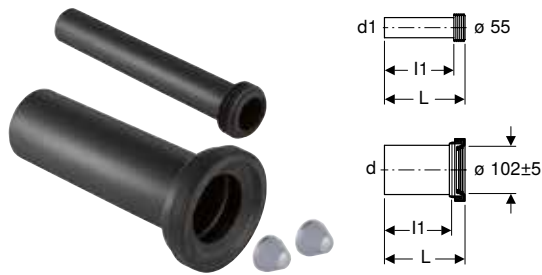

click & scan

### Naudojimo tikslai

- Pakabinamiems WC puodams

### Techniniai duomenys

Produkto medžiaga	PE-HD
-------------------	-------

### Savybės

- Prijungimo rinkinys pailgina

### Tiekiamas komplektas

- Vandens nuleidimo vamzdis su riebokšliu, iš PE-HD
- Tiesioji jungtis su manžetu, iš PE-HD
- 2 dengiamieji gaubteliai
- Tvirtinimai

Gaminio Nr.	Spalva / paviršius	d, $\emptyset$ [mm]	d1, $\emptyset$ [mm]	NUO [mm]	L [cm]	l [cm]	l1 [cm]	EUR/Vnt.
152.439.46.1	matinis, chromuotas	110	45	97-107	30	26,5	27,5	73,78
152.441.46.1	matinis, chromuotas	90	45	97-107	30	26,5	27,5	59,71

## Geberit prijungimo dalių rinkinys pakabinamam WC puodui, su tvirtinimo elementais, ekscentrinis

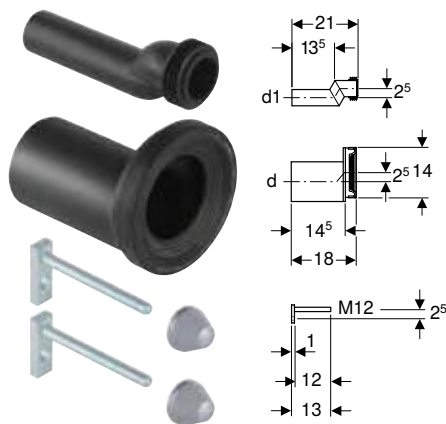

click & scan

### Naudojimo tikslai

- Pakabinamiems WC puodams
- Dydžių nuokrypiams iki 25 mm kompensuoti
- Netinka Geberit AquaClean 8000 / 8000plus
- Netinka Geberit AquaClean Mera
- Netinka Geberit AquaClean Sela
- Netinka mažesnio gylio WC puodams
- Netinka Geberit ONE WC puodams

### Techniniai duomenys

Produkto medžiaga	PE-HD
-------------------	-------

### Tiekiamas komplektas

- Vandens nuleidimo vamzdis su riebokšliu, iš PE-HD
- Tiesioji jungtis su manžetu, iš PE-HD
- 2 dengiamieji gaubteliai
- Tvirtinimai

Gaminio Nr.	d, $\emptyset$ [mm]	d1, $\emptyset$ [mm]	EUR/Vnt.
405.012.00.1	110	45	192,14
405.116.00.1	90	45	192,14

## WC puodų, pisuarų ir bidė prietaisų jungtys

Nuotekų sifonai WC puodams ir užteršto vandens išpylimo įtaisams  
Nuleidimo vandens alkūnės ilginamieji vamzdžiai

### Geberit prailgintas pajungimo rinkinys pakabinamam WC puodui, 26,3 cm

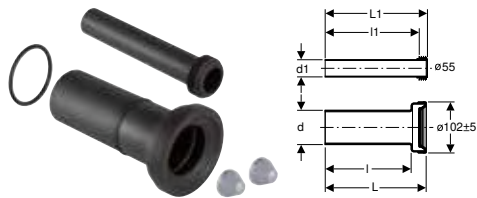

click & scan

#### Naudojimo tikslai

- Pakabinamiems WC puodams

#### Techniniai duomenys

Produkto medžiaga	PE-HD
-------------------	-------

#### Tiekiamas komplektas

- Vandens nuleidimo vamzdis su riebokšliu, iš PE-HD
- Tiesioji jungtis su manžetu, iš PE-HD
- 2 dengiamieji gaubteliai
- U formos tarpiklis iš EPDM
- Tvirtinimai

Gaminio Nr.	Spalva / paviršius	d, ø [mm]	d1, ø [mm]	NUO [mm]	L [cm]	L1 [cm]	l [cm]	l1 [cm]	EUR/Vnt.
152.438.46.1	matinis, chromuotas	90	45	97-107	26,5	26,5	22	24	46,37

### Geberit nuotekų pajungimo rinkinys pastatomiems WC puodams



click & scan

#### Naudojimo tikslai

- Pakabinamiems WC puodams jungiant nuotekas į grindis
- Pastatomiems WC puodams jungiant nuotekas į grindis

#### Tiekiamas komplektas

- Jungtis iš PE-HD, ø 90 mm
- Nuotekų jungties alkūnė 90°, iš PE-HD, ø 90 mm
- Pereinamoji mova iš PE-HD, ø 90 / 110 mm
- Jungiamoji guma, EPDM, ø 105 mm
- Jungiamoji guma, EPDM, ø 122 mm
- Jungiamoji guma, EPDM, ø 90 / 110 mm
- Jungiamoji guma, EPDM, ø 90 mm
- Tvirtinimai

Gaminio Nr.  
131.082.16.1

EUR/Vnt.  
60,76

## Nuleidimo vandens alkūnės ilginamieji vamzdžiai

### Geberit vandens nuleidimo alkūnės prailginimas

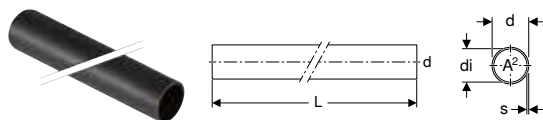

click & scan

#### Naudojimo tikslai

- Nuleidimo sujungimams su riebokšliais prailginti
- Stovų kūgiams

#### Techniniai duomenys

Produkto medžiaga	PE-HD
-------------------	-------

Gaminio Nr.	DN	d, ø [mm]	di, ø [mm]	s [mm]	L [m]	A² [cm²]	EUR/Vnt.
152.170.16.1	40	45	40	2,5	1	12,6	14,95

## Jungtys iš PVC

### Geberit ekscentrinis nuotekų jungties rinkinys pakabinamam WC puodui, 5 cm krypties pokytis

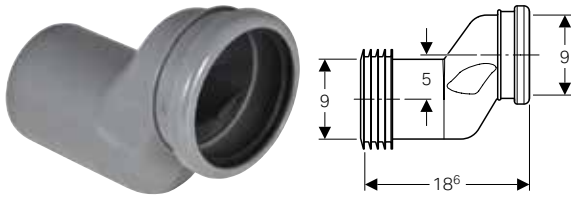

click & scan

#### Naudojimo tikslai

- Išlyginti nuotekų kryptį tarp WC puodo ištako ir nuotekų sistemos

#### Tiekiamas komplektas

- Tiesioji jungtis iš PVC,  $\varnothing$  90 mm
- 2 jungiamosios gumos, EPDM,  $\varnothing$  90 / 110 mm

#### Techniniai duomenys

Produkto medžiaga	PVC
-------------------	-----

Gaminio Nr.	d, $\varnothing$ [mm]	EUR/Vnt.
388.352.29.1	90	22,31

### Geberit PVC S formos alkūnė

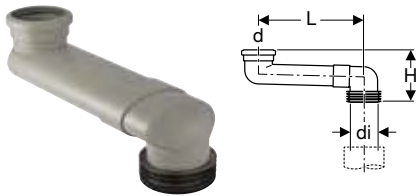

click & scan

#### Naudojimo tikslai

- Tinka permontuoti pastatomus WC puodus į pakabinamus WC puodus

#### Tiekiamas komplektas

- U formos tarpiklis iš EPDM
- Tarpinė iš EPDM

#### Techniniai duomenys

Produkto medžiaga	PVC
-------------------	-----

Gaminio Nr.	Spalva / paviršius	DN	d, $\varnothing$ [mm]	di, $\varnothing$ [mm]	L [cm]	H [cm]	EUR/Vnt.
388.350.29.1	pilka	90	90	100–105,6	14,5–34,5	16,7	58,38

#### Užsakyti papildomai

- PVC klėjai standartiniai

## Manžetai ir dengiamieji gaubteliai

### Geberit dengiamųjų dangtelių rinkinys



click & scan

#### Naudojimo tikslai

- Keraminių WC puodų ir pisuaro keraminių dalių tvirtinimams uždengti

#### Tiekiamas komplektas

- Komplektas iš 2 vnt.

#### Savybės

- Su poveržlėmis

Gaminio Nr.	Spalva / paviršius	EUR/Vnt.
217.713.11.1	balta	8,35
217.713.46.1	matinis, chromuotas	6,28



## WC puodų, pisuarų ir bidė prietaisų jungtys

Nuotekų sifonai WC puodams ir užteršto vandens išpylimo įtaisams  
Adapteriai ir jungiamieji elementai

### Geberit riebokšlis



Gaminio Nr.

d,  $\emptyset$   
[mm]

152.497.00.1

105

6,66



click & scan  
EUR/Vnt.

### Geberit riebokšlis



Naudojimo tikslai

- Geberit prijungimo rinkiniams, skirtiems pakabinamiems WC puodams

Gaminio Nr.

d,  $\emptyset$   
[mm]

d1,  $\emptyset$   
[mm]

EUR/Vnt.

152.424.00.1

80–100

122

6,28



click & scan

### Geberit riebokšlis



Naudojimo tikslai

- Pakabinamos bidė su suformuotu sifonu prijungti
- Geberit jungiamiesiems atvamzdžiams su manžetu

Gaminio Nr.

d,  $\emptyset$   
[mm]

d1,  $\emptyset$   
[mm]

EUR/Vnt.

895.589.00.1

AA

55–68

88

7,98

AA: baigia galioti nuo Kovas 2026



click & scan

### Geberit riebokšlis



Gaminio Nr.

d,  $\emptyset$   
[mm]

854.487.00.1

90

6,66



click & scan  
EUR/Vnt.

## Adapteriai ir jungiamieji elementai

### Geberit adapteris iš PVC

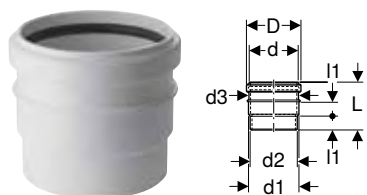

Naudojimo tikslai

- Pastatomiems WC puodams

Gaminio Nr.

Spalva / paviršius

DN

d,  $\emptyset$   
[mm]

d1,  $\emptyset$   
[mm]

d2,  $\emptyset$   
[mm]

d3,  $\emptyset$   
[mm]

D

L

l1

EUR/Vnt.

359.144.11.1

balta

90 / 100

90

100

94

98

10,8

9,5

2,8

13,92



click & scan

## Geberit adapteris iš PVC

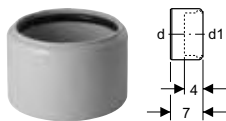

click & scan

### Naudojimo tikslai

- Movoms iš PVC  $\varnothing$  110 mm
- Pastatomiems WC puodams

Gaminio Nr.	DN	d, $\varnothing$ [mm]	d1, $\varnothing$ [mm]	EUR/Vnt.
152.465.00.1	100 / 90	110	90	16,54

## Nuotekų sifonai pisuarams

### Pisuario sifonai

#### Geberit pisuario sifonas, nuotakas horizontalus

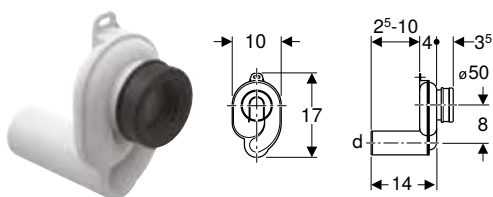

click & scan

### Naudojimo tikslai

- Pisuarams su nuotaku į sieną
- Skirta pisuarams, kurių plovimo vandens kiekis 1–4 litrai

### Tiekiamas komplektas

- Tarpinė iš EPDM

### Techniniai duomenys

Hidraulinio uždorio aukštis (mm)	50 mm
Produkto medžiaga	Plastikas

Gaminio Nr.	Spalva / paviršius	d, $\varnothing$ [mm]	EUR/Vnt.
152.950.11.1	balta	50	28,64

#### Geberit pisuario sifonas, vertikalus nuotakas

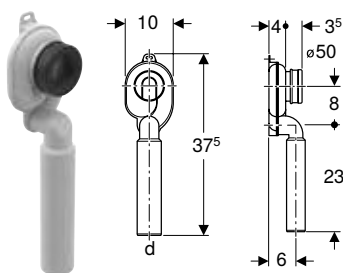

click & scan

### Naudojimo tikslai

- Pisuarams su nuotaku į sieną
- Skirta pisuarams, kurių plovimo vandens kiekis 1–4 litrai

### Tiekiamas komplektas

- Tarpinė iš EPDM

### Techniniai duomenys

Hidraulinio uždorio aukštis (mm)	50 mm
Produkto medžiaga	Plastikas

Gaminio Nr.	Spalva / paviršius	d, $\varnothing$ [mm]	EUR/Vnt.
152.951.11.1	balta	50	30,92

## Sraigės formos sifonai

### Geberit sraigės formos sifonas pisuarui, su montavimo priedais, d50, nuotakas horizontalus

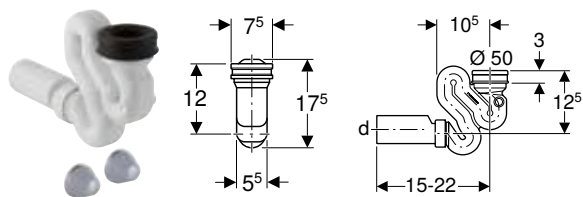

click & scan

#### Naudojimo tikslai

- Pisuarams su nuotaku žemyn
- Skirta pisuarams, kurių plovimo vandens kiekis 1–4 litrai
- Tinka prijungti prie pisuarų

#### Techniniai duomenys

Mažiausias nuleidžiamo vandens kiekis	1 l
Hidraulinio uždorio aukštis (mm)	75 mm
Produkto medžiaga	Plastikas

Gaminio Nr.	Spalva / paviršius	d, Ø [mm]	EUR/Vnt.
152.942.11.1	balta	50	61,40

## P-formos sifonai

### Geberit P-formos sifonas užteršto vandens išpylimo kriauklei, su sieniniu gaubteliu, nuotakas horizontalus

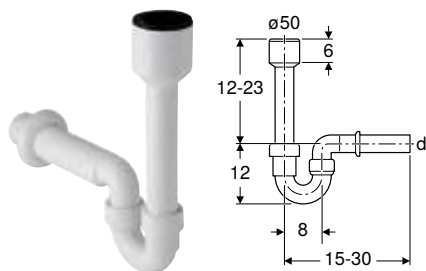

click & scan

#### Naudojimo tikslai

- Tinka prijungti prie užteršto vandens išpylimo kriauklių
- Pisuarams su nuotaku žemyn

#### Savybės

- Nuotakas horizontalus

#### Techniniai duomenys

Hidraulinio uždorio aukštis (mm)	70 mm
Produkto medžiaga	PP

#### Tiekiamas komplektas

- Jungtis su manžetu, iš PP, Ø 50 mm
- Sieninis gaubtelis

Gaminio Nr.	Spalva / paviršius	d, Ø [mm]	h [cm]	EUR/Vnt.
152.607.11.1	balta	40	12–23	22,08
152.701.11.1	balta	50	12–23	29,17

## Nuleidimo vandens vamzdžių ir alkūnių ilgikliai

### Geberit vandens nuleidimo alkūnės prailginimas srieginis vamzdis su manžetu

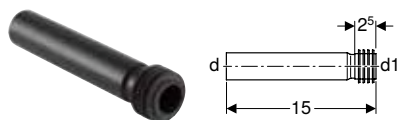

click & scan

#### Naudojimo tikslai

- Tinka prijungti prie pisuarų

#### Tiekiamas komplektas

- Tarpinė iš EPDM

#### Techniniai duomenys

Produkto medžiaga	PE-HD
-------------------	-------

Gaminio Nr.	d, Ø [mm]	d1, Ø [mm]	EUR/Vnt.
152.489.16.1	32	35	14,01

## Tiesioji jungtis

### Geberit tiesioji jungtis su manžetu ir dengiamaisiais dangteliais



click & scan

#### Naudojimo tikslai

- Atvamzdžiams  $\varnothing$  50 mm
- Tinka prijungti prie pisuarų

#### Tiekiamas komplektas

- Tarpinė iš EPDM
- 2 dengiamieji gaubteliai

#### Techniniai duomenys

Produkto medžiaga	PE-HD
-------------------	-------

Gaminio Nr.	Spalva / paviršius	d, $\varnothing$ [mm]	EUR/Vnt.
152.608.46.1	matinis, chromuotas	50	21,44

## Manžetai

### Geberit riebokšlis



click & scan

Gaminio Nr.	d, $\varnothing$ [mm]	d1, $\varnothing$ [mm]	EUR/Vnt.
358.826.00.1	45-50	62	5,24

## Bidė nuotekų sistemos

### P-formos sifonai

#### Geberit P-formos sifonas praustuvams ir bidė, nuotakas horizontalus

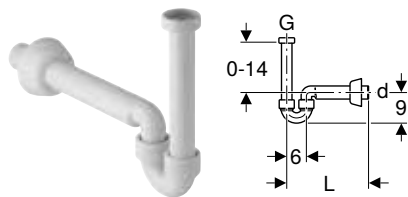

click & scan

#### Naudojimo tikslai

- Praustuvams
- Tinka bidė

#### Savybės

- Kokybė tikrinta pagal EN 274-3
- Nuotakas horizontalus

#### Techniniai duomenys

Hidraulinio uždorio aukštis (mm)	50 mm
Produkto medžiaga	Plastikas

#### Tiekiamas komplektas

- Jungtis su gaubiamąja veržle
- Nuotekų jungties alkūnė
- Sieninis gaubtelis

Gaminio Nr.	Spalva / paviršius	d, $\varnothing$ [mm]	G ["]	h [cm]	EUR/Vnt.
151.108.11.1	balta	40	1 1/4"	$\leq$ 14	15,61
151.108.21.1	chromuotas, blizgus	40	1 1/4"	$\leq$ 14	44,95
151.113.11.1	balta	32	1 1/4"	$\leq$ 14	15,36

## Geberit vamzdinis sifonas praustuvams ir bidė, nuotakas horizontalus

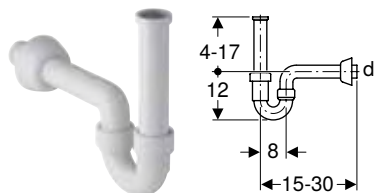

click & scan

### Naudojimo tikslai

- Praustuvams
- Tinka bidė

### Techniniai duomenys

Hidraulinio uždorio aukštis (mm)	70 mm
Produkto medžiaga	PP

### Savybės

- Kokybė tikrinta pagal EN 274-3
- Nuotakas horizontalus

### Tiekiamas komplektas

- Jungiamasis vamzdis su vidiniu sriegiu
- Nuotekų jungties alkūnė
- Sieninis gaubtelis

Gaminio Nr.	Spalva / paviršius	d, $\emptyset$ [mm]	G ["]	h [cm]	EUR/Vnt.
151.100.11.1	balta	40	1 1/4"	4-17	12,35

## Tarpinės

### Geberit riebokšlis



click & scan

### Naudojimo tikslai

- Tinka bidė ir praustuvams

Gaminio Nr.	d, $\emptyset$ [mm]	d1, $\emptyset$ [mm]	L [cm]	EUR/Vnt.
152.796.00.1	40	44	2,3	2,64
152.495.00.1	32	46	2,3	2,64
152.496.00.1	40	46	2,3	2,64
153.564.16.1	32	58	2,3	5,27
153.565.16.1	40	58	2,3	4,02
153.566.16.1	50	58	2,3	4,02

### Geberit manžetas

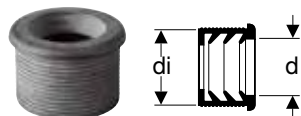

click & scan

### Naudojimo tikslai

- Tinka bidė ir praustuvams

Gaminio Nr.	DN	d, $\emptyset$ [mm]	di, $\emptyset$ [mm]	EUR/Vnt.
152.682.00.1	50	32	44	2,64
152.689.00.1	56	32	50	4,02
152.690.00.1	56	40	50	4,02
152.691.00.1	60	32	57	7,98
152.692.00.1	60	40	57	6,28
152.693.00.1	60	50	57	6,28





# Praustuvai

Asortimento apžvalga – Geberit ONE praustuvai ir vonios kambario baldai . . . . .	285
Asortimento apžvalga – Geberit ONE praustuvo jungtys, vietą taupantis modelis .	286
Asortimento apžvalga – Geberit Acanto praustuvai ir praustuvų spintelės, naujiena . . . . .	289
Asortimento apžvalga – Geberit Acanto praustuvo jungtys, vietą taupantis modelis . . . . .	291
Asortimento apžvalga – Geberit iCon praustuvai ir praustuvų spintelės . . . . .	293
Asortimento apžvalga – Geberit iCon praustuvo jungtys, vietą taupantis modelis .	299
Asortimento apžvalga – Geberit Smyle praustuvai ir praustuvų spintelės . . . . .	301
Asortimeto apžvalga – Geberit VariForm praustuvai ir praustuvo spintelės . . . . .	303
<b>Praustuvai . . . . .</b>	<b>304</b>
<b>Dvigubi praustuvai . . . . .</b>	<b>317</b>
<b>Baldiniai praustuvai . . . . .</b>	<b>320</b>
<b>Ant stalviršio pastatomi praustuvai . . . . .</b>	<b>334</b>
Asortimento apžvalga – Geberit ONE ant stalviršio pastatomi praustuvai ir vonios kambario baldai . . . . .	335
<b>Praustuvai mažiems vonios kambariams . . . . .</b>	<b>347</b>
<b>Kampiniai praustuvai . . . . .</b>	<b>357</b>
<b>Pusiau įleidžiami praustuvai . . . . .</b>	<b>359</b>
<b>Į stalviršį įleidžiami praustuvai . . . . .</b>	<b>360</b>
<b>Iš stalviršio apačios montuojami praustuvai . . . . .</b>	<b>365</b>
<b>Kampiniai praustuvai . . . . .</b>	<b>367</b>
<b>Praustuvai Comfort . . . . .</b>	<b>368</b>
<b>Dengiamieji gaubtai . . . . .</b>	<b>369</b>
Praustuvų kojos . . . . .	369
Praustuvų puskojės . . . . .	370
<b>Priedai . . . . .</b>	<b>371</b>
Sifono dangtelis . . . . .	371
Tvirtinimai . . . . .	372
Dekoratyvinės plokštės . . . . .	373





## Acanto Praustuvai

**Geberit Acanto  
praustuvas**



→ P.307

**Geberit Acanto  
praustuvas su daiktų  
laikymo paviršiumi**



→ P.308

**Geberit Acanto  
praustuvas, kompak-  
tiško gylio**



→ P.308

**Geberit Acanto  
praustuvas, kompak-  
tiško gylio, su daiktų  
laikymo paviršiumi**



→ P.309

## Dvigubi praustuvai

**Geberit Acanto dvi-  
gubas praustuvas**



→ P.317

## Praustuvai mažiems vonios kambariams

**Geberit Acanto  
praustuvas mažoms  
patalpoms**



→ P.348

**Geberit Acanto  
praustuvas mažoms  
patalpoms, maišytu-  
vo skylė dešinėje**



→ P.348

## iCon Praustuvai

**Geberit iCon praus-  
tuvas**



→ P.310

**Geberit iCon Light  
praustuvas**



→ P.311

**Geberit iCon Light  
praustuvas su daiktų  
laikymo paviršiumi**



→ P.312

**Geberit iCon Light  
praustuvas, kompak-  
tiško gylio**

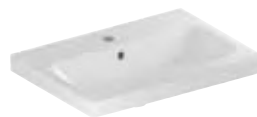

→ P.313

## Dvigubi praustuvai

**Geberit iCon dvi-  
gubas praustuvas**



→ P.318

## Dvigubi praustuvai

**Geberit iCon Light dvigubas praustuvas**



→ P.318

## Baldiniai praustuvai

**Geberit iCon baldinis praustuvas**



→ P.324

**Geberit iCon baldinio praustuvo plonos konstrukcijos rinkinys, su spintele, dviem stalčiais ir praustuvo jungtimi**



→ P.326

**Geberit iCon baldinio praustuvo plonos konstrukcijos rinkinys, su spintele, dviem stalčiais ir praustuvo jungtimi**



→ P.328

## Ant stalviršio pastatomi praustuvai

**Geberit iCon ant stalviršio pastatomas praustuvas**



→ P.341

## Ant stalviršio pastatomi praustuvai

**Geberit iCon Light ant stalviršio pastatomas praustuvas**



→ P.342

## Praustuvai mažiems vonios kambariams

**Geberit iCon praustuvas mažoms patalpoms**



→ P.349

**Geberit iCon praustuvas mažoms patalpoms su daiktų laikymo paviršiumi**



→ P.349

**Geberit iCon Light praustuvas mažoms patalpoms**



→ P.350

**Geberit iCon Light praustuvas mažoms patalpoms su daiktų laikymo paviršiumi**



→ P.350



## Kampiniai praustuvai

**Geberit iCon kampinis praustuvas**



→ P.357

## ONE

### Praustuvai

Geberit ONE praustuvas horizontaliu nuotaku



→ P.304

Geberit ONE praustuvas horizontaliu nuotaku, lentyna dešinėje



→ P.305

Geberit ONE praustuvas horizontaliu nuotaku, lentyna kairėje



→ P.306

Geberit ONE praustuvas vertikaliu nuotaku



→ P.306

### Baldiniai praustuvai

Geberit ONE baldinis praustuvas horizontaliu nuotaku



→ P.320

### Baldiniai praustuvai

Geberit ONE baldinis praustuvas, nuotakas horizontalus, daiktų laikymo paviršius dešinėje



→ P.321

Geberit ONE baldinis praustuvas, nuotakas horizontalus, daiktų laikymo paviršius kairėje



→ P.322

Geberit ONE baldinis praustuvas vertikaliu nuotaku



→ P.323

### Ant stalviršio pastatomi praustuvai

Geberit ONE ant stalviršio pastatomas dubens formos praustuvas, nuotakas horizontalus



→ P.338

Geberit ONE ant stalviršio pastatomas dubens formos praustuvas, vertikaliu nuotakas



→ P.339

### Ant stalviršio pastatomi praustuvai

Geberit ONE ant stalviršio pastatomas praustuvas, stačiakampio formos, nuotakas horizontalus



→ P.340

Geberit ONE ant stalviršio pastatomas praustuvas, stačiakampio formos, vertikalus nuotakas



→ P.340

### Praustuvai mažiems vonios kambariams

Geberit ONE praustuvas mažoms patalpoms horizontaliu nuotaku



→ P.347

Geberit ONE praustuvas mažoms patalpoms vertikaliu nuotaku



→ P.347

## Selnova Praustuvai

Geberit Selnova  
praustuvas



→ P.315

Geberit Selnova  
Square praustuvas



→ P.316

Geberit Selnova  
Square baldinis  
praustuvas



→ P.329

Geberit Selnova  
Square plonos kons-  
trukcijos baldinis  
praustuvas, su apa-  
tine spintele, vienos  
durys



→ P.330

Geberit Selnova  
Square plonos kons-  
trukcijos baldinis  
praustuvas, su apa-  
tine spintele, dveju  
duru



→ P.331

## Baldiniai praustuvai

Geberit Selnova  
Square plonos kons-  
trukcijos baldinis  
praustuvas, su apa-  
tine spintele, dveju  
stalčiu



→ P.332

Geberit Selnova  
praustuvas mažoms  
patalpoms su asime-  
triška persipylimo  
anga



→ P.352

Geberit Selnova  
praustuvas mažoms  
patalpoms



→ P.352

Geberit Selnova  
Square praustuvas  
mažoms patalpoms



→ P.353

Geberit Selnova  
Square praustuvas  
mažoms patalpoms  
su asimetriška persi-  
pylimo anga



→ P.354

## Praustuvai mažiems vo- nios kamba- riams

Geberit Selnova  
Square praustuvo  
mažiems vonios  
kambariams rinkinys  
su spintele, vienerių  
durų



→ P.354

## Kampiniai praustuvai

Geberit Selnova  
kampinis praustuvas  
mažoms patalpoms



→ P.358

## Pusiau įleidžiami praustuvai

Geberit Selnova  
pusiau įleidžiamas  
praustuvas



→ P.359

## Į stalviršį įleidžiami praustuvai

Geberit Selnova  
Square įleidžiamo  
praustuvo su apatine  
spintele ir praustuvo  
stalviršiu rinkinys, du  
stalčiai



→ P.364

## Iš stalvir- šio apačios montuojami praustuvai

Geberit Selnova  
Square įleidžiamas  
praustuvas



→ P.365

## Dengiamieji gaubtai

**Geberit Selnova koja praustuvui**



→ P.369

**Geberit Selnova Square koja praustuvui**



→ P.369

**Geberit Selnova puskojė praustuvui**



→ P.370

## Priedai

**Geberit Selnova Square puskojė praustuvui mažiems vonios kambariams**



→ P.371

## Selnova Comfort

### Praustuvai Comfort

**Geberit Selnova Comfort praustuvas žmonėms su negalia**



→ P.368

**Geberit Selnova Comfort Square praustuvas žmonėms su negalia**



→ P.368

## Selnova Compact

### Praustuvai

**Geberit Selnova Compact praustuvas**



→ P.316

### Praustuvai mažiems vonios kambariams

**Geberit Selnova Compact praustuvas mažoms patalpoms**



→ P.355

**Geberit Selnova Compact praustuvas mažoms patalpoms, kompaktiško gylio**



→ P.356

**Geberit Selnova Compact praustuvas mažoms patalpoms, kompaktiško gylio, su daiktų laikymo paviršiumi**



→ P.356

**Geberit Selnova Compact praustuvas mažoms patalpoms, kompaktiško gylio, su daiktų laikymo paviršiumi**



→ P.357

### Kampiniai praustuvai

**Geberit Selnova Compact kampinis praustuvas**



→ P.358

**Geberit Selnova Compact kampinis praustuvas**



→ P.367

### Dengiamieji gaubtai

**Geberit Selnova Compact puskojė praustuvui mažiems vonios kambariams**



→ P.370

## Smyle

### Praustuvai

**Geberit Smyle Square praustuvas**



→ P.314

### Dvigubi praustuvai

**Geberit Smyle Square dvigubas praustuvas**



→ P.319

### Praustuvai mažiems vonios kambariams

**Geberit Smyle Square praustuvas mažoms patalpoms**



→ P.351

**Geberit Smyle Square praustuvas mažoms patalpoms su asimetriška persiptylimo anga**



→ P.351

### Dengiamieji gaubtai

**Geberit Smyle puskojė praustuvi**



→ P.370

## VariForm

### Ant stalviršio pastatomi praustuvai

**Geberit VariForm ant stalviršio pastatomas praustuvas, apvalus**



→ P.342

**Geberit VariForm ant stalviršio pastatomas praustuvas, apvalus, su skylė maišytuvui pritvirtinti**



→ P.343

**Geberit VariForm ant stalviršio pastatomas praustuvas, ovalus**



→ P.343

**Geberit VariForm ant stalviršio pastatomas praustuvas, ovalus, su skylė maišytuvui pritvirtinti**



→ P.344

**Geberit VariForm ant stalviršio pastatomas praustuvas, elipsės formos**



→ P.344

### Ant stalviršio pastatomi praustuvai

**Geberit VariForm ant stalviršio pastatomas praustuvas, elipsės formos, su skylė maišytuvui pritvirtinti**



→ P.345

**Geberit VariForm ant stalviršio pastatomas praustuvas, stačiakampis**



→ P.346

**Geberit VariForm ant stalviršio pastatomas praustuvas, stačiakampis, su skylė maišytuvui pritvirtinti**



→ P.346

### Pusiau įleidžiami praustuvai

**Geberit VariForm pusiau įleidžiamas praustuvas, apvalus**



→ P.359

**Geberit VariForm pusiau įleidžiamas praustuvas, stačiakampis**



→ P.360



## Į stalviršį įleidžiami praustuvai

**Geberit VariForm įleidžiamas praustuvas, apvalus**



→ P.360

**Geberit VariForm įleidžiamas praustuvas, apvalus, su skylė maišytuvui pritvirtinti**



→ P.361

**Geberit VariForm įleidžiamas praustuvas, ovalus**



→ P.361

**Geberit VariForm įleidžiamas praustuvas, ovalus, su skylė maišytuvui pritvirtinti**



→ P.362

**Geberit VariForm įleidžiamas praustuvas, elipsės formos**



→ P.362

## Į stalviršį įleidžiami praustuvai

**Geberit VariForm įleidžiamas praustuvas, elipsės formos, su skylė maišytuvui pritvirtinti**



→ P.363

**Geberit VariForm įleidžiamas praustuvas, stačiakampis**



→ P.363

**Geberit VariForm įleidžiamas praustuvas, stačiakampis, su skylė maišytuvui pritvirtinti**



→ P.364

## Iš stalviršio apačios montuojami praustuvai

**Geberit VariForm po stalviršiu montuojamas praustuvas, apvalus**



→ P.365

**Geberit VariForm po stalviršiu montuojamas praustuvas, ovalus**



→ P.366

## Iš stalviršio apačios montuojami praustuvai

**Geberit VariForm po stalviršiu montuojamas praustuvas, elipsės formos**



→ P.366

**Geberit VariForm po stalviršiu montuojamas praustuvas, stačiakampis**



→ P.367









Baldiniai praustuvai								
60 cm	75 cm	90 cm	105 cm	120 cm				
505.001.00.1	505.003.00.1	505.005.00.1	505.014.00.1	505.016.00.1				
505.002.00.1	505.004.00.1	505.006.00.1	505.015.00.1	505.017.00.1				
		505.007.00.1						
		505.008.00.1						
		505.009.00.1						
		505.013.00.1						
505.011.01.1	505.011.01.2	505.011.01.3	505.011.01.4	505.011.01.5				
505.010.01.1	505.010.01.2	505.010.01.3	505.010.01.4	505.010.01.5				
					Veidrodinės spintelės, potinkiniam montavimui	Potinkinio montavimo dėžė	Veidrodinės spintelės, išorinis montavimas	
→ P. 323	→ P. 323	→ P. 323	→ P. 323	→ P. 323	→ P. 475	→ P. 643	→ P. 476	
✓					60 cm	111.941.00.1	60–120 cm	
✓					60 cm	111.941.00.1	60–120 cm	
✓					60 cm	111.941.00.1	60–120 cm	
✓					60 cm	111.941.00.1	60–120 cm	
✓					60 cm	111.941.00.1	60–120 cm	
✓					60 cm	111.941.00.1	60–120 cm	
✓					60 cm	111.941.00.1	60–120 cm	
	✓				75 cm	111.942.00.1	60–120 cm	
	✓				75 cm	111.942.00.1	60–120 cm	
	✓				75 cm	111.942.00.1	60–120 cm	
	✓				75 cm	111.942.00.1	60–120 cm	
	✓				75 cm	111.942.00.1	60–120 cm	
	✓				75 cm	111.942.00.1	60–120 cm	
	✓				75 cm	111.942.00.1	60–120 cm	
	✓				75 cm	111.942.00.1	60–120 cm	
		✓			90 cm	111.943.00.1	60–120 cm	
		✓			90 cm	111.943.00.1	60–120 cm	
		✓			90 cm	111.943.00.1	60–120 cm	
		✓			90 cm	111.943.00.1	60–120 cm	
		✓			90 cm	111.943.00.1	60–120 cm	
		✓			90 cm	111.943.00.1	60–120 cm	
		✓			90 cm	111.943.00.1	60–120 cm	
		✓			90 cm	111.943.00.1	60–120 cm	
			✓		105 cm	111.944.00.1	60–120 cm	
			✓		105 cm	111.944.00.1	60–120 cm	
			✓		105 cm	111.944.00.1	60–120 cm	
			✓		105 cm	111.944.00.1	60–120 cm	
			✓		105 cm	111.944.00.1	60–120 cm	
			✓		105 cm	111.944.00.1	60–120 cm	
			✓		105 cm	111.944.00.1	60–120 cm	
			✓		105 cm	111.944.00.1	60–120 cm	



Geberit Lietuva, Parengta: Sausis 2024

				Praustuvai					
				60 cm	75 cm	90 cm	105 cm	120 cm	
<b>Nuotakas, horizontalus</b>									
Be maišytuvo skylės				505.033.00.1	505.035.00.1	505.037.00.1	505.045.00.1	505.047.00.1	
Su maišytuvo skylė				505.034.00.1	505.036.00.1	505.038.00.1	505.046.00.1	505.048.00.1	
Su dviem maišytuvo skylėmis								505.049.00.1	
Be maišytuvo skylės, vieta daiktams pasidėti dešinėje						505.042.00.1			
Su maišytuvo skylė, vieta daiktams pasidėti dešinėje						505.039.00.1			
Be maišytuvo skylės, vieta daiktams pasidėti kairėje						505.044.00.1			
Su maišytuvo skylė, vieta daiktams pasidėti kairėje						505.043.00.1			
<b>Nuotakas, vertikalus</b>									
Be maišytuvo skylės				505.021.01.1	505.021.01.2	505.021.01.3	505.021.01.4	505.021.01.5	
Su maišytuvo skylė				505.020.01.1	505.020.01.2	505.020.01.3	505.020.01.4	505.020.01.5	
Su dviem maišytuvo skylėmis								505.022.01.5	
<b>Plotis 120 cm</b>									
505.265.00.1	505.075.00.1		balta → P. 390					✓	
505.265.00.2	505.075.00.2		Balta matinis → P. 390					✓	
505.265.00.3	505.075.00.3		lavos spalva → P. 390					✓	
505.265.00.4	505.075.00.4		smėlio pilka → P. 390					✓	
505.265.00.5	505.075.00.5		ąžuolas → P. 390					✓	
505.265.00.6	505.075.00.6		Tamsi karijos mediena → P. 390					✓	
505.265.00.7	505.075.00.7		pilkšvai smėlinė → P. 390					✓	
505.265.00.8	505.075.00.8		Juodas matinis → P. 390					✓	
<b>Praustuvų maišytuvai <sup>1)</sup></b>									
116.464.21.1		Geberit ONE praustuvų maišytuvai, apvalaus dizaino, montuojamas prie sienos, dviejų rankenėlių maišytuvai, skirtas potinkinei funkcinei dėžutei	Blizgus chromas → P. 524	✓ <sup>2)</sup> ✓	✓	✓	✓	✓ <sup>3)</sup> ✓	
116.464.14.1			Juodas matinis → P. 524	✓ <sup>2)</sup> ✓	✓	✓	✓	✓ <sup>3)</sup> ✓	
116.465.21.1		Geberit ONE praustuvų maišytuvai, kampinio dizaino, montuojamas prie sienos, dviejų rankenėlių maišytuvai, skirtas potinkinei funkcinei dėžutei	Blizgus chromas → P. 525	✓ <sup>2)</sup> ✓	✓	✓	✓	✓ <sup>3)</sup> ✓	
116.465.14.1			Juodas matinis → P. 525	✓ <sup>2)</sup> ✓	✓	✓	✓	✓ <sup>3)</sup> ✓	

✓ Suderinama







<sup>1)</sup> Skirti praustuvams be maišytuvo skylės; reikalingas atitinkamas Geberit Duofix rėmas.

<sup>2)</sup> Praustuvų maišytuvai suderinami tik tada, kai naudojami be baldų.

<sup>3)</sup> Suderinami tik naudojant 1 praustuvų maišytuvą.

### Asortimento apžvalga – Geberit ONE praustuvo jungtis, vietą taupantis modelis

Geberit Lietuva, Gruodis 2023

	Praustuvai su spintele		Praustuvai	
	Be persipylimo angos			
	Ant praustuvų montuojamiems maišytuvams	Į sieną montuojamiems praustuvų maišytuvams	Ant praustuvų montuojamiems maišytuvams	Į sieną montuojamiems praustuvų maišytuvams
				
<b>Praustuvo jungtis patvenkiama</b>				
152.051.01.1 Praustuvo vandens išleidimo sistema, vietą taupantis modelis, siauras modelis su svirtiniu jungimu ir vožtuvų dangteliais, nuotakas horizontalus, skirtas Geberit ONE praustuvui, vertikalus nuotakas		✓	✓ <sup>1)</sup>	
<b>Praustuvo jungtis nepatvenkiama</b>				
152.089.01.1 Praustuvo vandens išleidimo sistema, vietą taupantis modelis, siauras modelis su laisva išleidimo anga ir vožtuvų dangteliais, nuotakas horizontalus, skirtas "Geberit ONE" praustuvui, vertikalus nuotakas		✓	✓	
151.019.01.1 Praustuvo vandens išleidimo sistema su sifonu, vožtuvo dangteliu ir manžetu, horizontalus nuotakas, skirta Geberit ONE praustuvui vertikaliai nuotakui				✓

✓ Suderinama









<sup>1)</sup> Užsakyti papildomai: 245.900.20.1

Baldiniai praustuvai								
60 cm	75 cm	90 cm	105 cm	120 cm				
505.001.00.1	505.003.00.1	505.005.00.1	505.014.00.1	505.016.00.1				
505.002.00.1	505.004.00.1	505.006.00.1	505.015.00.1	505.017.00.1				
		505.007.00.1						
		505.008.00.1						
		505.009.00.1						
		505.013.00.1						
505.011.01.1	505.011.01.2	505.011.01.3	505.011.01.4	505.011.01.5				
505.010.01.1	505.010.01.2	505.010.01.3	505.010.01.4	505.010.01.5				
					Veidroдинės spintelės, potinkiniam montavimui	Potinkinio montavimo dėžė	Veidroдинės spintelės, išorinis montavimas	
				✓	120 cm	111.945.00.1	60–120 cm	
				✓	120 cm	111.945.00.1	60–120 cm	
				✓	120 cm	111.945.00.1	60–120 cm	
				✓	120 cm	111.945.00.1	60–120 cm	
				✓	120 cm	111.945.00.1	60–120 cm	
				✓	120 cm	111.945.00.1	60–120 cm	
				✓	120 cm	111.945.00.1	60–120 cm	
				✓	120 cm	111.945.00.1	60–120 cm	
		✓	✓	✓	✓			
		✓	✓	✓	✓			
		✓	✓	✓	✓			
		✓	✓	✓	✓			





Asortimento apžvalga – Geberit Acanto praustuvai ir praustuų spintelės, naujiena

Geberit Lietuva, Parengta: Sausis 2024

					Rankų praustuvai		
					40 cm	45 cm	
Balta, maišytuvo skylė viduryje, persipylimo anga matoma						500.636.01.2	
Balta, be maišytuvo skylės, persipylimo anga matoma							
Balta, maišytuvo skylė dešinėje, be persipylimo angos					500.635.01.2		
Balta, be maišytuvo skylės, be persipylimo angos							
Balta, maišytuvo skylė kairėje ir dešinėje, persipylimo anga matoma							
Balta, maišytuvo skylė kairėje ir dešinėje, be persipylimo angos							
							
					→ P. 348	→ P. 348	
<b>Praustuvo plotis 40 cm</b>							
Geberit Acanto spintelė praustuvui mažiems vonios kambariams, su vienomis durelėmis	503.001.01.1		balta	→ P. 380	✓		
	503.001.01.2		balta matinė	→ P. 380	✓		
	503.001.01.3		baltas stiklas	→ P. 380	✓		
	503.001.JH.1		ąžuolas	→ P. 380	✓		
	503.001.JK.1		Lavos spalvos, matinis	→ P. 380	✓		
	503.001.JK.2		Lavos spalvos stiklas	→ P. 380	✓		
	503.001.JR.1		Tamsi karijos mediena	→ P. 380	✓		
<b>Praustuvo plotis 45 cm</b>							
Geberit Acanto spintelė praustuvui mažiems vonios kambariams, su stalčiumi	503.002.01.1		balta	→ P. 381		✓	
	503.002.01.2		balta matinė	→ P. 381		✓	
	503.002.01.3		baltas stiklas	→ P. 381		✓	
	503.002.JH.1		ąžuolas	→ P. 381		✓	
	503.002.JK.1		Lavos spalvos, matinis	→ P. 381		✓	
	503.002.JK.2		Lavos spalvos stiklas	→ P. 381		✓	
	503.002.JR.1		Tamsi karijos mediena	→ P. 381		✓	
<b>Praustuvo plotis 60 cm</b>							
Geberit Acanto spintelė praustuvui, su stalčiumi ir vidiniu stalčiumi	503.003.01.1		balta	→ P. 392			
	503.003.01.2		balta matinė	→ P. 392			
	503.003.01.3		baltas stiklas	→ P. 392			
	503.003.JH.1		ąžuolas	→ P. 392			
	503.003.JK.1		Lavos spalvos, matinis	→ P. 392			
	503.003.JK.2		Lavos spalvos stiklas	→ P. 392			
	503.003.JR.1		Tamsi karijos mediena	→ P. 392			
Geberit Acanto spintelė praustuvui, su stalčiumi ir vidiniu stalčiumi, kompaktiško gylio	503.008.01.1		balta	→ P. 394			
	503.008.01.2		balta matinė	→ P. 394			
	503.008.01.3		baltas stiklas	→ P. 394			
	503.008.JH.1		ąžuolas	→ P. 394			
	503.008.JK.1		Lavos spalvos, matinis	→ P. 394			
	503.008.JK.2		Lavos spalvos stiklas	→ P. 394			
	503.008.JR.1		Tamsi karijos mediena	→ P. 394			
<b>Praustuvo plotis 75 cm</b>							
Geberit Acanto spintelė praustuvui, su stalčiumi ir vidiniu stalčiumi	503.004.01.1		balta	→ P. 392			
	503.004.01.2		balta matinė	→ P. 392			
	503.004.01.3		baltas stiklas	→ P. 392			
	503.004.JH.1		ąžuolas	→ P. 392			
	503.004.JK.1		Lavos spalvos, matinis	→ P. 392			
	503.004.JK.2		Lavos spalvos stiklas	→ P. 392			
	503.004.JR.1		Tamsi karijos mediena	→ P. 392			
Geberit Acanto spintelė praustuvui, su stalčiumi ir vidiniu stalčiumi, kompaktiško gylio	503.009.01.1		balta	→ P. 395			
	503.009.01.2		balta matinė	→ P. 395			
	503.009.01.3		baltas stiklas	→ P. 395			
	503.009.JH.1		ąžuolas	→ P. 395			
	503.009.JK.1		Lavos spalvos, matinis	→ P. 395			
	503.009.JK.2		Lavos spalvos stiklas	→ P. 395			
	503.009.JR.1		Tamsi karijos mediena	→ P. 395			







Geberit Lietuva, Parengta: Sausis 2024

					Rankų praustuvai		
					40 cm	45 cm	
<b>Praustuvo plotis 90 cm</b>							
Geberit Acanto spintelė praustuvui, su stalčiumi ir vidiniu stalčiumi	503.005.01.1		balta	→ P. 392			
	503.005.01.2		balta matinė	→ P. 392			
	503.005.01.3		baltas stiklas	→ P. 392			
	503.005.JH.1		ąžuolas	→ P. 392			
	503.005.JK.1		Lavos spalvos, matinis	→ P. 393			
	503.005.JK.2		Lavos spalvos stiklas	→ P. 393			
	503.005.JR.1		Tamsi karijos mediena	→ P. 393			
<b>Praustuvo plotis 120 cm</b>							
Geberit Acanto spintelė praustuvui, su stalčiumi ir vidiniu stalčiumi	503.006.01.1		balta	→ P. 393			
	503.006.01.2		balta matinė	→ P. 393			
	503.006.01.3		baltas stiklas	→ P. 393			
	503.006.JH.1		ąžuolas	→ P. 393			
	503.006.JK.1		Lavos spalvos, matinis	→ P. 393			
	503.006.JK.2		Lavos spalvos stiklas	→ P. 393			
	503.006.JR.1		Tamsi karijos mediena	→ P. 393			
Geberit Acanto spintelė dvigubam praustuvui, dviejų stalčių ir dviejų vidinių stalčių	503.007.01.1		balta	→ P. 405			
	503.007.01.2		balta matinė	→ P. 405			
	503.007.01.3		baltas stiklas	→ P. 405			
	503.007.JH.1		ąžuolas	→ P. 405			
	503.007.JK.1		Lavos spalvos, matinis	→ P. 405			
	503.007.JK.2		Lavos spalvos stiklas	→ P. 405			
	503.007.JR.1		Tamsi karijos mediena	→ P. 405			

✓ Suderinama

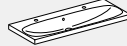
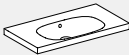
**Asortimento apžvalga – Geberit Acanto praustuvo jungtys, vietą taupantis modelis**

Geberit Lietuva, Parengta: Gruodis 2023

		Praustuvai su spintele				
		Su persipylimo anga				
		Ant praustuvų montuojamam maišytuvui	Dviems ant praustuvų montuojamiems maišytuvams	Į sieną montuojamiems praustuvų maišytuvams		
	D, ø / išorinis skersmuo (mm)					
<b>Praustuvo jungtis patvenkiama</b>						
152.072.21.1	Geberit praustuvo vandens išleidimo sistema, vietą taupantis modelis, su išorine dugno vožtuvo akle, su uždarymo svirtimi		32 mm	✓	✓ <sup>1)</sup>	✓ <sup>1)</sup>
152.073.21.1	Geberit praustuvo vandens išleidimo sistema, vietą taupantis modelis, siaura konstrukcija, su išoriniu vožtuvo kamščiu, valdoma paspaudžiant		32 mm	✓	✓	✓
<b>Praustuvo jungtis nepatvenkiama</b>						
152.091.21.1	Geberit praustuvo vandens išleidimo sistema, vietą taupantis, siauras modelis, su laisvo ištekėjimo funkcija ir išleidimo angos gaubteliumi		32 mm			

✓ Suderinama







<sup>1)</sup> Užsakyti papildomai: 245.900.20.1





Asortimento apžvalga – Geberit iCon praustuvai ir praustuvų spintelės

Geberit Lietuva, Parengta: Sausis 2024

	Praustuvai mažiems vonios kambariams			Praustuvai				
	38 cm	53 cm	53 cm	60 cm	75 cm	90 cm	120 cm	
Balta, maišytuvo skylė dešinėje, be persipylimo angos	124736000 501.830.00.1	124053000	501.832.00.1					
Baltas, matinis, maišytuvo skylė dešinėje, be persipylimo angos	501.830.JT.1		501.832.JT.1					
Balta, be maišytuvo skylės, be persipylimo angos	501.830.00.3 501.831.00.3		501.832.00.3 501.833.00.3	124061000 501.834.00.7	501.835.00.7	501.836.00.7	501.837.00.7	
Balta, maišytuvo skylė kairėje, be persipylimo angos	124836000 501.831.00.1	124153000	501.833.00.1					
Baltas, matinis, maišytuvo skylė kairėje, be persipylimo angos	501.831.JT.1		501.833.JT.1					
Balta, maišytuvo skylė viduryje, persipylimo anga matoma				124060000 501.834.00.1	124075000 501.835.00.1	124090000 501.836.00.1		
Balta, maišytuvo skylė viduryje, be persipylimo angos				124062000 501.834.00.5	501.835.00.5	501.836.00.5		
Balta, be maišytuvo skylės, persipylimo anga matoma				124063000 501.834.00.3	124078000 501.835.00.3	124093000 501.836.00.3	124025000 501.837.00.3	
Balta, maišytuvo skylė kairėje ir dešinėje, persipylimo anga matoma							124020000 501.837.00.1	
Balta, maišytuvo skylė kairėje ir dešinėje, be persipylimo angos							501.837.00.5	
								
	→ P. 349	→ P. 349	→ P. 350	→ P. 310	→ P. 310	→ P. 310	→ P. 310	

Spintelei ir praustuvui montuoti reikia Geberit praustuvo jungties, vietą taupančio modelio. Žr. asortimento apžvalgą – Geberit iCon praustuvo jungtys, vietą taupantis modelis

Spintelės praustuvams mažiems vonios kambariams

Praustuvo plotis 38 cm

Geberit iCon spintelė praustuvui mažiems vonios kambariams, su vienomis durelėmis	502.300.01.1		balta	→ P. 382	✓						
	502.300.01.2		Balta, chromuota rankena	→ P. 382	✓						
	502.300.01.3		Balta/matinė	→ P. 382	✓						
	502.300.JK.1		lavos spalva	→ P. 382	✓						
	502.300.JL.1		smėlio pilka	→ P. 382	✓						
	502.300.JH.1		ąžuolas	→ P. 382	✓						
	502.300.JR.1		Tamsi karijos mediena	→ P. 382	✓						
	502.301.01.1		balta	→ P. 382	✓						
	502.301.01.2		Balta, chromuota rankena	→ P. 382	✓						
	502.301.01.3		Balta/matinė	→ P. 382	✓						
	502.301.JK.1		lavos spalva	→ P. 382	✓						
	502.301.JL.1		smėlio pilka	→ P. 382	✓						
	502.301.JH.1		ąžuolas	→ P. 382	✓						
	502.301.JR.1		Tamsi karijos mediena	→ P. 382	✓						

Praustuvo plotis 53 cm

Geberit iCon spintelė praustuvui mažiems vonios kambariams, su stalčiu	502.302.01.1		balta	→ P. 383		✓	✓				
	502.302.01.2		Balta, chromuota rankena	→ P. 383		✓	✓				
	502.302.01.3		Balta/matinė	→ P. 383		✓	✓				
	502.302.JK.1		lavos spalva	→ P. 383		✓	✓				
	502.302.JL.1		smėlio pilka	→ P. 383		✓	✓				
	502.302.JH.1		ąžuolas	→ P. 383		✓	✓				
	502.302.JR.1		Tamsi karijos mediena	→ P. 383		✓	✓				

Spintelės praustuvui

Praustuvo plotis 60 cm

Geberit iCon spintelė praustuvui, su stalčiu	502.310.01.1		balta	→ P. 396			✓				
	502.310.01.2		Balta, chromuota rankena	→ P. 396			✓				
	502.310.01.3		Balta/matinė	→ P. 396				✓			
	502.310.JK.1		lavos spalva	→ P. 396				✓			
	502.310.JL.1		smėlio pilka	→ P. 396				✓			
	502.310.JH.1		ąžuolas	→ P. 396				✓			
	502.310.JR.1		Tamsi karijos mediena	→ P. 396				✓			



				Praustuvai mažiems vonios kambariams			Praustuvai			
				38 cm	53 cm	53 cm	60 cm	75 cm	90 cm	120 cm
<b>Praustuvo plotis 75 cm</b>										
Geberit iCon spintelė praustuvui, su stalčiumi	502.311.01.1		balta	→ P. 396				✓		
	502.311.01.2		Balta, chromuota rankena	→ P. 396				✓		
	502.311.01.3		Balta/matinė	→ P. 396				✓		
	502.311.JK.1		lavos spalva	→ P. 396				✓		
	502.311.JL.1		smėlio pilka	→ P. 396				✓		
	502.311.JH.1		ąžuolas	→ P. 396				✓		
	502.311.JR.1		Tamsi karijos mediena	→ P. 396				✓		
<b>Praustuvo plotis 90 cm</b>										
Geberit iCon spintelė praustuvui, su stalčiumi	502.312.01.1		balta	→ P. 396					✓	
	502.312.01.2		Balta, chromuota rankena	→ P. 396					✓	
	502.312.01.3		Balta/matinė	→ P. 396					✓	
	502.312.JK.1		lavos spalva	→ P. 396					✓	
	502.312.JL.1		smėlio pilka	→ P. 396					✓	
	502.312.JH.1		ąžuolas	→ P. 396					✓	
	502.312.JR.1		Tamsi karijos mediena	→ P. 396					✓	
<b>Praustuvo plotis 120 cm</b>										
Geberit iCon spintelė praustuvui, su stalčiumi	502.313.01.1		balta	→ P. 397						✓
	502.313.01.2		Balta, chromuota rankena	→ P. 397						✓
	502.313.01.3		Balta/matinė	→ P. 397						✓
	502.313.JK.1		lavos spalva	→ P. 397						✓
	502.313.JL.1		smėlio pilka	→ P. 397						✓
	502.313.JH.1		ąžuolas	→ P. 397						✓
	502.313.JR.1		Tamsi karijos mediena	→ P. 397						✓
<b>Praustuvo plotis 60 cm</b>										
Geberit iCon spintelė praustuvui, su dviem stalčiais	502.303.01.1		balta	→ P. 398			✓			
	502.303.01.2		Balta, chromuota rankena	→ P. 398			✓			
	502.303.01.3		Balta/matinė	→ P. 398				✓		
	502.303.JK.1		lavos spalva	→ P. 398				✓		
	502.303.JL.1		smėlio pilka	→ P. 398				✓		
	502.303.JH.1		ąžuolas	→ P. 398				✓		
	502.303.JR.1		Tamsi karijos mediena	→ P. 398				✓		
<b>Praustuvo plotis 75 cm</b>										
Geberit iCon spintelė praustuvui, su dviem stalčiais	502.304.01.1		balta	→ P. 398				✓		
	502.304.01.2		Balta, chromuota rankena	→ P. 398				✓		
	502.304.01.3		Balta/matinė	→ P. 398				✓		
	502.304.JK.1		lavos spalva	→ P. 398				✓		
	502.304.JL.1		smėlio pilka	→ P. 398				✓		
	502.304.JH.1		ąžuolas	→ P. 398				✓		
	502.304.JR.1		Tamsi karijos mediena	→ P. 398				✓		
<b>Praustuvo plotis 90 cm</b>										
Geberit iCon spintelė praustuvui, su dviem stalčiais	502.305.01.1		balta	→ P. 398					✓	
	502.305.01.2		Balta, chromuota rankena	→ P. 398					✓	
	502.305.01.3		Balta/matinė	→ P. 398					✓	
	502.305.JK.1		lavos spalva	→ P. 398					✓	
	502.305.JL.1		smėlio pilka	→ P. 398					✓	
	502.305.JH.1		ąžuolas	→ P. 398					✓	
	502.305.JR.1		Tamsi karijos mediena	→ P. 398					✓	



Geberit Lietuva, Parengta: Sausis 2024











					Praustuvai mažiems vonios kambariams			Praustuvai			
					38 cm	53 cm	53 cm	60 cm	75 cm	90 cm	120 cm
<b>Praustuvo plotis 120 cm</b>											
Geberit iCon spintelė praustuvui, su dviem stalčiais	502.306.01.1		balta	→ P. 399							✓
	502.306.01.2		Balta, chromuota rankena	→ P. 399							✓
	502.306.01.3		Balta/matinė	→ P. 399							✓
	502.306.JK.1		lavos spalva	→ P. 399							✓
	502.306.JL.1		smėlio pilka	→ P. 399							✓
	502.306.JH.1		ąžuolas	→ P. 399							✓
	502.306.JR.1		Tamsi karijos mediena	→ P. 399							✓
<b>Praustuvo plotis 60 cm</b>											
Geberit iCon spintelė praustuvui, su dviem stalčiais, kompaktiško gylio	502.307.01.1		balta	→ P. 400							
	502.307.01.2		Balta, chromuota rankena	→ P. 400							
	502.307.01.3		Balta/matinė	→ P. 400							
	502.307.JK.1		lavos spalva	→ P. 400							
	502.307.JL.1		smėlio pilka	→ P. 400							
	502.307.JH.1		ąžuolas	→ P. 400							
	502.307.JR.1		Tamsi karijos mediena	→ P. 400							
<b>Praustuvo plotis 75 cm</b>											
Geberit iCon spintelė praustuvui, su dviem stalčiais, kompaktiško gylio	502.308.01.1		balta	→ P. 400							
	502.308.01.2		Balta, chromuota rankena	→ P. 400							
	502.308.01.3		Balta/matinė	→ P. 400							
	502.308.JK.1		lavos spalva	→ P. 400							
	502.308.JL.1		smėlio pilka	→ P. 400							
	502.308.JH.1		ąžuolas	→ P. 400							
	502.308.JR.1		Tamsi karijos mediena	→ P. 400							
<b>Spintelės dvigubam praustuvui</b>											
<b>Praustuvo plotis 120 cm</b>											
Geberit iCon spintelė dvigubam praustuvui, su dviem stalčiais	502.314.01.1		balta	→ P. 406							
	502.314.01.2		Balta, chromuota rankena	→ P. 406							
	502.314.01.3		Balta/matinė	→ P. 406							
	502.314.JK.1		lavos spalva	→ P. 406							
	502.314.JL.1		smėlio pilka	→ P. 406							
	502.314.JH.1		ąžuolas	→ P. 406							
	502.314.JR.1		Tamsi karijos mediena	→ P. 406							
Geberit iCon spintelė dvigubam praustuvui, su keturiais stalčiais	502.309.01.1		balta	→ P. 407							
	502.309.01.2		Balta, chromuota rankena	→ P. 407							
	502.309.01.3		Balta/matinė	→ P. 407							
	502.309.JK.1		lavos spalva	→ P. 407							
	502.309.JL.1		smėlio pilka	→ P. 407							
	502.309.JH.1		ąžuolas	→ P. 407							
	502.309.JR.1		Tamsi karijos mediena	→ P. 407							

✓ Suderinama







Asortimento apžvalga – Geberit iCon praustuvo jungtys, vietą taupantis modelis

Geberit Lietuva, Parengta: Gruodis 2023

	Praustuvai su spintele						
	Su persipylimo anga			Be persipylimo angos			
	Ant praustuvo montuojamam maišytuvui	Dviems ant praustuvo montuojamiems maišytuvams	Į sieną montuojamiems praustuvo maišytuvams	Ant praustuvo montuojamam maišytuvui	Dviems ant praustuvo montuojamiems maišytuvams	Į sieną montuojamiems praustuvo maišytuvams	
D, ø / outer diameter (mm)							
<b>Praustuvo jungtis patvenkiama</b>							
152.049.21.1 Geberit Clou praustuvo vandens išleidimo sistema, erdvę taupantis modelis, siaura versija, su svirtimi ir vožtuvo dangteliu		32 mm					
152.072.21.1 Geberit praustuvo vandens išleidimo sistema, vietą taupantis modelis, su išorine dugno vožtuvo akle, su uždarymo svirtimi		32 mm	✓	✓ <sup>1)</sup>	✓ <sup>1)</sup>		
152.073.21.1 Geberit praustuvo vandens išleidimo sistema, vietą taupantis modelis, siaura konstrukcija, su išoriniu vožtuvo kamščiu, valdoma paspaudžiant		32 mm	✓	✓	✓		
<b>Praustuvo jungtis nepatvenkiama</b>							
152.084.21.1 Geberit praustuvo vandens išleidimo sistema, vietą taupantis modelis, siaura konstrukcija, su laisvo ištekėjimo funkcija ir išleidimo angos gaubteliu		32 mm					
152.091.21.1 Geberit praustuvo vandens išleidimo sistema, vietą taupantis, siauras modelis, su laisvo ištekėjimo funkcija ir išleidimo angos gaubteliu		32 mm				✓	✓

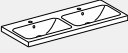
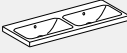
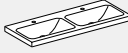
✓ Suderinama

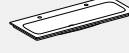
<sup>1)</sup> Užsakyti papildomai: 245.900.20.1









Dvigubi praustuvai su spintele				Baldiniai praustuvai su spintele			
Su persipylimo anga		Be persipylimo angos					
Ant praustu- vų montuojami- ams maišytuvams	Į sieną montuoja- miams praustu- vų maišytuvams	Ant praustu- vų montuojami- ams maišytuvams	Į sieną montuoja- miams praustu- vų maišytuvams	Ant praustu- vų montuojamam maišytuvui	Dviems ant praus- tuvų montuoja- miams maišytu- vams	Į sieną montuoja- miams praustu- vų maišytuvams	
							
				✓	✓ <sup>1)</sup>	✓ <sup>1)</sup>	
✓	✓ <sup>1)</sup>						
✓	✓						
				✓	✓	✓	
		✓	✓				





Asortimento apžvalga – Geberit Smyle praustuvai ir praustuvių spintelės

Geberit Lietuva, Parengta: Sausis 2024









				Rankų praustuvai				
				Geberit Smyle Square praustuvus mažoms patalpoms su asimetriška persipylimo anga 45 cm	Geberit Smyle Square praustuvus mažoms patalpoms 50 cm			
Balta, maišytuvo skylė viduryje, persipylimo anga matoma				500.222.01.1	500.256.01.1			
Balta, be maišytuvo skylės, persipylimo anga matoma								
Balta, maišytuvo skylė kairėje ir dešinėje, persipylimo anga matoma								
								
				→ P. 351	→ P. 351			
<b>Spintelės praustuviams mažiems vonios kambariams</b>								
Geberit Smyle Square spintelė praustuvui mažiems vonios kambariams, su vienomis drelėmis	500.350.00.1		45 cm	Balta, durų vyriai dešinėje	→ P. 384	✓		
	500.350.JK.1			Lavos spalvos, durų vyriai dešinėje		✓		
	500.350.JL.1			Smėlio pilka, durų vyriai dešinėje		✓		
	500.350.JR.1			Tamsi karijos mediena, durų vyriai dešinėje		✓		
	500.351.00.1			Balta, durų vyriai kairėje		✓		
	500.351.JK.1			Lavos spalvos, durų vyriai kairėje		✓		
	500.351.JL.1			Smėlio pilka, durų vyriai kairėje		✓		
	500.351.JR.1			Tamsi karijos mediena, durų vyriai kairėje		✓		
	500.363.00.1	50 cm	Balta, durų vyriai dešinėje			✓		
	500.363.JK.1		Lavos spalvos, durų vyriai dešinėje			✓		
	500.363.JL.1		Smėlio pilka, durų vyriai dešinėje			✓		
	500.363.JR.1		Tamsi karijos mediena, durų vyriai dešinėje			✓		
	500.364.00.1		Balta, durų vyriai kairėje			✓		
	500.364.JK.1		Lavos spalvos, durų vyriai kairėje			✓		
	500.364.JL.1		Smėlio pilka, durų vyriai kairėje			✓		
	500.364.JR.1		Tamsi karijos mediena, durų vyriai kairėje			✓		
<b>Spintelės praustuviui</b>								
Geberit Smyle Square spintelė praustuvui, su vienomis drelėmis	500.365.00.1		55 cm	Balta, durų vyriai dešinėje	→ P. 401			
	500.365.JK.1			Lavos spalvos, durų vyriai dešinėje				
	500.365.JL.1			Smėlio pilka, durų vyriai dešinėje				
	500.365.JR.1			Tamsi karijos mediena, durų vyriai dešinėje				
	500.366.00.1			Balta, durų vyriai kairėje				
	500.366.JK.1			Lavos spalvos, durų vyriai kairėje				
	500.366.JL.1			Smėlio pilka, durų vyriai kairėje				
	500.366.JR.1			Tamsi karijos mediena, durų vyriai kairėje				
Geberit Smyle Square spintelė praustuvui, su dviem stalčiais	500.352.00.1		60 cm	balta	→ P. 402			
	500.352.JK.1			lavos spalva				
	500.352.JL.1			smėlio pilka				
	500.352.JR.1			Tamsi karijos mediena				
	500.353.00.1		75 cm	balta				
	500.353.JK.1			lavos spalva				
	500.353.JL.1			smėlio pilka				
	500.353.JR.1			Tamsi karijos mediena				
	500.354.00.1		90 cm	balta				
	500.354.JK.1			lavos spalva				
	500.354.JL.1			smėlio pilka				
	500.354.JR.1			Tamsi karijos mediena				
500.355.00.1		120 cm	balta					
500.355.JK.1			lavos spalva					
500.355.JL.1			smėlio pilka					
500.355.JR.1			Tamsi karijos mediena					
<b>Spintelės dvigubam praustuvui</b>								
Geberit Smyle Square spintelė dvigubam praustuvui, su dviem stalčiais	500.356.00.1		120 cm	balta	→ P. 408			
	500.356.JK.1			lavos spalva				
	500.356.JL.1			smėlio pilka				
	500.356.JR.1			Tamsi karijos mediena				

✓ Suderinama



Asortimeto apžvalga – Geberit VariForm praustuvai ir praustuvo spintelės

Geberit Lietuva, Parengta: Sausis 2024

					Ant stalviršio pastatomi praustuvai				
					Geberit VariForm ant stalviršio pastatomas praustuvus, apvalus	Geberit VariForm ant stalviršio pastatomas praustuvus, apvalus, su skylė maišytuvui pritvirtinti	Geberit VariForm ant stalviršio pastatomas praustuvus, ovalus		
					Išorinis skersmuo 40 cm	Išorinis skersmuo 45 cm	Plotis 55 cm		
Balta, be maišytuvo skylės, be persipylimo angos					500.768.01.2		500.771.01.2		
Balta, maišytuvo skylė viduryje, persipylimo anga matoma						500.769.01.2			
Balta, maišytuvo skylė viduryje, be persipylimo angos						500.770.01.2			
									
					→ P. 342	→ P. 343	→ P. 343		
<b>Plotis 75 cm</b>									
Geberit VariForm spintelė ant stalviršio pastatomam praustuvui, su stalčiu, daiktų laikymo paviršiumi ir sifonu	501.159.00.1		balta	→ P. 409	✓	✓	✓		
	501.160.00.1		lavos spalva	→ P. 409	✓	✓	✓		
	501.162.00.1		Tamsi karijos mediena	→ P. 409	✓	✓	✓		
	501.163.00.1		ažuolas	→ P. 409	✓	✓	✓		
<b>Plotis 90 cm</b>									
Geberit VariForm spintelė ant stalviršio pastatomam praustuvui, su stalčiu, daiktų laikymo paviršiumi ir sifonu	501.165.00.1		balta	→ P. 409	✓	✓	✓		
	501.166.00.1		lavos spalva	→ P. 409	✓	✓	✓		
	501.168.00.1		Tamsi karijos mediena	→ P. 409	✓	✓	✓		
	501.169.00.1		ažuolas	→ P. 409	✓	✓	✓		
<b>Plotis 120 cm</b>									
Geberit VariForm spintelė ant stalviršio pastatomam praustuvui, su dviem stalčiais, daiktų laikymo paviršiumi ir sifonu	501.171.00.1		balta	→ P. 410	✓	✓	✓		
	501.172.00.1		lavos spalva	→ P. 410	✓	✓	✓		
	501.174.00.1		Tamsi karijos mediena	→ P. 410	✓	✓	✓		
	501.175.00.1		ažuolas	→ P. 410	✓	✓	✓		
Geberit VariForm spintelė ant stalviršio pastatomam praustuvui, su trimis stalčiais, daiktų laikymo paviršiumi ir sifonu	501.183.00.1		balta	→ P. 411	✓	✓	✓		
	501.184.00.1		lavos spalva	→ P. 411	✓	✓	✓		
	501.186.00.1		Tamsi karijos mediena	→ P. 411	✓	✓	✓		
	501.187.00.1		ažuolas	→ P. 411	✓	✓	✓		
<b>Plotis 135 cm</b>									
Geberit VariForm spintelė ant stalviršio pastatomam praustuvui, su dviem stalčiais, daiktų laikymo paviršiumi ir sifonu	501.177.00.1		balta	→ P. 410	✓	✓	✓		
	501.178.00.1		lavos spalva	→ P. 410	✓	✓	✓		
	501.180.00.1		Tamsi karijos mediena	→ P. 410	✓	✓	✓		
	501.181.00.1		ažuolas	→ P. 410	✓	✓	✓		
Geberit VariForm spintelė ant stalviršio pastatomam praustuvui, su trimis stalčiais, daiktų laikymo paviršiumi ir sifonu	501.189.00.1		balta	→ P. 411	✓	✓	✓		
	501.190.00.1		lavos spalva	→ P. 411	✓	✓	✓		
	501.192.00.1		Tamsi karijos mediena	→ P. 411	✓	✓	✓		
	501.193.00.1		ažuolas	→ P. 411	✓	✓	✓		

✓ Suderinama



# Praustuvai

## Mix & Match

### Geberit ONE praustuvas horizontaliu nuotaku

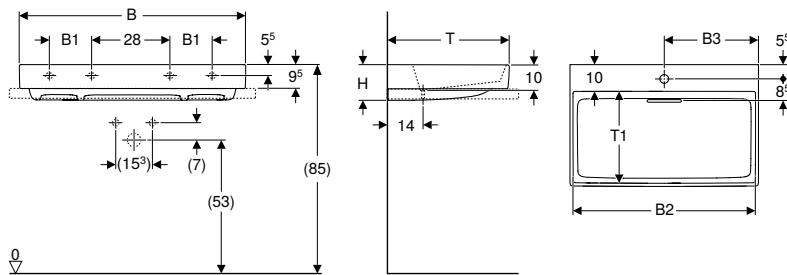

#### Techniniai duomenys

Produkto medžiaga	Sanitarinė keramika
-------------------	---------------------

#### Tiekiamas komplektas

- Praustuvas
- Nuotekų dangtelis su nešvarumų gaudykle, magnetinis tvirtinimas
- Praustuvo jungtis ir sifonas, kompaktiškas modelis

#### Savybės

- Galima montuoti su spintele
- Nuotakas horizontalus
- Paslėpta praustuvo vandens persipylimo funkcija
- Atidaromas vidine trauke
- Su integruotu plaukų sieteliu
- Higieniškas dėl optimalaus tekėjimo režimo
- Atitinka KRINKO rekomendacijas

Gaminio Nr.	Spalva / paviršius	Mix & Match	Maišytuvo skylė	Nutekamasis vamzdis	B1 [cm]	B2 [cm]	B3 [cm]	Spintelės plotis [cm]	H [cm]	T [cm]	T1 [cm]	T2 [cm]	Tvirtinimo taškai	EUR/Vnt.
<b>B / plotis: 60 cm</b>														
505.033.00.1	Praustuvas: baltas / KeraTect Dangtelis: balta, blizgus	Taip	be	be	57,9			60	14	48	37	37	2	605,88
505.034.00.1	Praustuvas: baltas / KeraTect Dangtelis: balta, blizgus	Taip	viduryje	be	57,9	30,1		60	14	48	37	37	2	605,88
<b>B / plotis: 75 cm</b>														
505.035.00.1	Praustuvas: baltas / KeraTect Dangtelis: balta, blizgus	Taip	be	be	72,5			75	14	48	37	37	2	803,45
505.036.00.1	Praustuvas: baltas / KeraTect Dangtelis: balta, blizgus	Taip	viduryje	be	72,5	37,5		75	14	48	37	37	2	803,45
<b>B / plotis: 90 cm</b>														
505.037.00.1	Praustuvas: baltas / KeraTect Dangtelis: balta, blizgus	Taip	be	be	17,2	87,1		90	14	48	37	37	4	968,09
505.038.00.1	Praustuvas: baltas / KeraTect Dangtelis: balta, blizgus	Taip	viduryje	be	17,2	87,1	44,9	90	14	48	37	37	4	968,09
<b>B / plotis: 105 cm</b>														
505.045.00.1	Praustuvas: baltas / KeraTect Dangtelis: balta, blizgus	Taip	be	be	18	101,9		105	14	48	37	37	4	1076,75
505.046.00.1	Praustuvas: baltas / KeraTect Dangtelis: balta, blizgus	Taip	viduryje	be	18	101,9	52,5	105	14	48	37	37	4	1076,75
<b>B / plotis: 120 cm</b>														
505.047.00.1	Praustuvas: baltas / KeraTect Dangtelis: balta, blizgus	Taip	be	be	28	116,5		120	14	48	37	37	4	1294,07
505.049.00.1	Praustuvas: baltas / KeraTect Dangtelis: balta, blizgus	Taip	kairėje ir dešinėje	be	28	116,5	30,6	120	14	48	37	37	4	1294,07
505.048.00.1	Praustuvas: baltas / KeraTect Dangtelis: balta, blizgus	Taip	viduryje	be	28	116,5	60	120	14	48	37	37	4	1294,07

#### Galima derinti su

- Geberit ONE spintelė praustuvui, su dviem stalčiais → P. 390
- Geberit ONE spintelė praustuvui, su stalčiumi → P. 388

#### Priedai

- Geberit ONE nuotekų dangtelis su nešvarumų gaudykle, magnetinis tvirtinimas → P. 371

## Mix & Match

### Geberit ONE praustuvas horizontaliu nuotaku, lentyna dešinėje

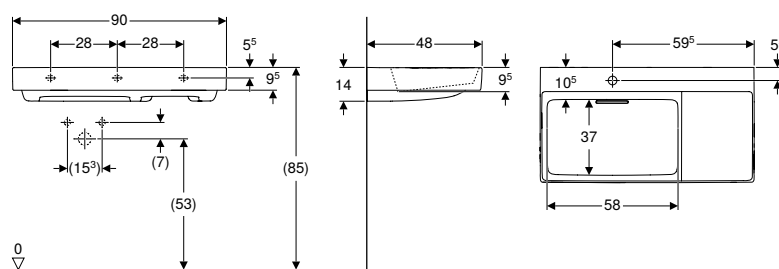

click & scan

#### Techniniai duomenys

Produkto medžiaga	Sanitarinė keramika
-------------------	---------------------

#### Tiekiamas komplektas

- Praustuvas
- Nuotekų dangtelis su nešvarumų gaudykle, magnetinis tvirtinimas
- Praustuvo jungtis ir sifonas, kompaktiškas modelis

#### Savybės

- Galima montuoti su spintelė
- Nuotakas horizontalus
- Paslėpta praustuvo vandens persipylimo funkcija
- Atidaromas vidine trauke
- Su integruotu plaukų sieteliu
- Higieniškas dėl optimalaus tekėjimo režimo

Gaminio Nr.	Spalva / paviršius	Mix & Match	Maišytuvo skylė	Nutekamasis vamzdis	B1 [cm]	B2 [cm]	B3 [cm]	B4 [cm]	Spintelės plotis [cm]	H [cm]	T [cm]	T2 [cm]	Tvirtinimo taškai	Vieta daiktams pasidėti	EUR/Vnt.
-------------	--------------------	-------------	-----------------	---------------------	---------	---------	---------	---------	-----------------------	--------	--------	---------	-------------------	-------------------------	----------

#### B / plotis: 90 cm

505.042.00.1	Praustuvas: baltas / KeraTect Dangtelis: balta, blizgus	Taip	be	be	28	87,1		30,5	90	14	48	37	3	dešinėje	1020,77
505.039.00.1	Praustuvas: baltas / KeraTect Dangtelis: balta, blizgus	Taip	kairėje	be	28	87,1	59,5	30,5	90	14	48	37	3	dešinėje	1020,77

#### Galima derinti su

- Geberit ONE spintelė praustuvui, su dviem stalčiais → P. 390
- Geberit ONE spintelė praustuvui, su stalčiumi → P. 388

#### Priedai

- Geberit ONE nuotekų dangtelis su nešvarumų gaudykle, magnetinis tvirtinimas → P. 371

## Mix & Match

### Geberit ONE praustuvus horizontaliu nuotaku, lentyna kairėje

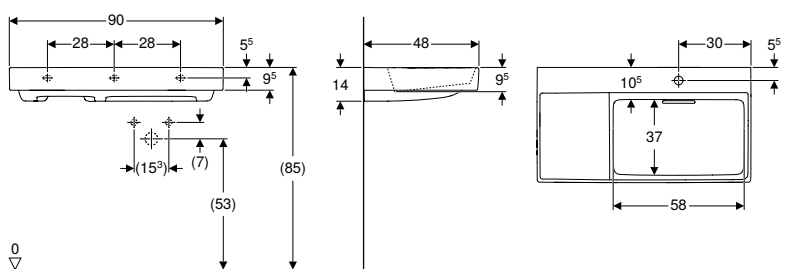

#### Techniniai duomenys

Produkto medžiaga	Sanitarinė keramika
-------------------	---------------------

#### Tiekiamas komplektas

- Praustuvus
- Nuotekų dangtelis su nešvarumų gaudykle, magnetinis tvirtinimas
- Praustuvo jungtis ir sifonas, kompaktiškas modelis

#### Savybės

- Galima montuoti su spintele
- Nuotakas horizontalus
- Paslėpta praustuvo vandens persipylimo funkcija
- Atidaromas vidine trauke
- Su integruotu plaukų sieteliu
- Higieniškas dėl optimalaus tekėjimo režimo

Gaminio Nr.	Spalva / paviršius	Mix & Match	Maišytuvo skylė	Nutekamasis vamzdis	B1 [cm]	B2 [cm]	B3 [cm]	B4 [cm]	Spintelės plotis [cm]	H [cm]	T [cm]	T2 [cm]	Tvirtinimo taškai	Vieta daiktams pasidėti	EUR/Vnt.
<b>B / plotis: 90 cm</b>															
505.043.00.1	Praustuvus: baltas / KeraTect Dangtelis: balta, blizgus	Taip	dešinėje	be	28	87,1	30,2	30,5	90	14	48	37	3	kairėje	1020,77
505.044.00.1	Praustuvus: baltas / KeraTect Dangtelis: balta, blizgus	Taip	be	be	28	87,1		30,5	90	14	48	37	3	kairėje	1020,77

#### Galima derinti su

- Geberit ONE spintelė praustuvui, su dviem stalčiais → P. 390
- Geberit ONE spintelė praustuvui, su stalčiumi → P. 388

#### Priedai

- Geberit ONE nuotekų dangtelis su nešvarumų gaudykle, magnetinis tvirtinimas → P. 371

## Mix & Match

### Geberit ONE praustuvus vertikaliu nuotaku

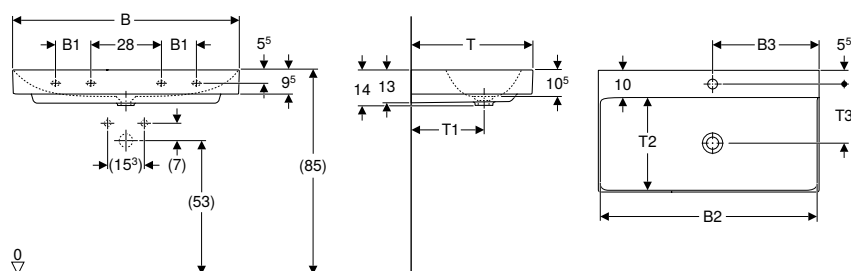

#### Techniniai duomenys

Produkto medžiaga	Sanitarinė keramika
-------------------	---------------------

#### Tiekiamas komplektas

- Praustuvus

#### Savybės

- Galima montuoti su spintele
- Nuotakas vertikalus

Gaminio Nr.	Spalva / paviršius	Mix & Match	Maišytuvo skylė	Nutekamasis vamzdis	B1 [cm]	B2 [cm]	B3 [cm]	Spintelės plotis [cm]	H [cm]	T [cm]	T1 [cm]	T2 [cm]	T3 [cm]	Tvirtinimo taškai	EUR/Vnt.
<b>B / plotis: 60 cm</b>															
505.021.01.1	balta / KeraTect	Taip	be	be	58,5	30		60	14	48	29	37		2	364,02
505.020.01.1	balta / KeraTect	Taip	viduryje	be	58,5	30		60	14	48	29	37	23,5	2	364,02
<b>B / plotis: 75 cm</b>															
505.021.01.2	balta / KeraTect	Taip	be	be	73,5	37,5		75	14	48	29	37		2	546,05
505.020.01.2	balta / KeraTect	Taip	viduryje	be	73,5	45		75	14	48	29	37	23,5	2	546,05
<b>B / plotis: 90 cm</b>															
505.021.01.3	balta / KeraTect	Taip	be	be	14	88,5	45	90	14	48	29	37		4	694,95
505.020.01.3	balta / KeraTect	Taip	viduryje	be	14	88,5	45	90	14	48	29	37	23,5	4	694,95

Gaminio Nr.	Spalva / paviršius	Mix & Match	Maišytuvo skylė	Nutekamasis vamzdis	B1 [cm]	B2 [cm]	B3 [cm]	Spintelės plotis [cm]	H [cm]	T [cm]	T1 [cm]	T2 [cm]	T3 [cm]	Tvirtinimo taškai	EUR/Vnt.
<b>B / plotis: 105 cm</b>															
505.021.01.4	balta / KeraTect	Taip	be	be	18	103,5	52,5	105	14	48	29	37		4	794,23
505.020.01.4	balta / KeraTect	Taip	viduryje	be	18	103,5	52,5	105	14	48	29	37	23,5	4	794,23
<b>B / plotis: 120 cm</b>															
505.021.01.5	balta / KeraTect	Taip	be	be	28	118,5	60	102	14	48	29	37		4	992,78
505.022.01.5	balta / KeraTect	Taip	kairėje ir dešinėje	be	28	118,5	31,5	120	14	48	29	37	23,5	4	992,78
505.020.01.5	balta / KeraTect	Taip	viduryje	be	28	118,5	60	120	14	48	29	37	23,5	4	992,78

#### Užsakyti papildomai

- Praustuvo jungtis ir sifonas, kompaktiškas modelis

#### Galima derinti su

- Geberit ONE spintelė praustuvui, su dviem stalčiais → P. 390
- Geberit ONE spintelė praustuvui, su stalčiumi → P. 388

#### Priedai

- Praustuvo vandens išleidimo sistema su sifonu, vožtuvo dangteliu ir manžetu, horizontalus nuotakas, skirta Geberit ONE praustuvui vertikaliu nuotaku → P. 532
- Praustuvo vandens išleidimo sistema, vietą taupantis modelis, siauras modelis su laisva išleidimo anga ir vožtuvų dangteliais, nuotakas horizontalus, skirtas Geberit ONE praustuvui vertikaliu nuotaku, vertikalus nuotakas → P. 535
- Praustuvo vandens išleidimo sistema, vietą taupantis modelis, siauras modelis su svirtiniu jungimu ir vožtuvų dangteliais, nuotakas horizontalus, skirtas Geberit ONE praustuvui vertikaliu nuotaku, vertikalus nuotakas → P. 538



- Praustuvui su spintele montuoti reikia Geberit praustuvo jungties, vietą taupančio modelio. Žr. gaminių asortimento apžvalgą – Geberit ONE praustuvo jungtys, vietą taupantis modelis arba internetinį katalogą, praustuvo priedai



## Mix & Match

### Geberit Acanto praustus

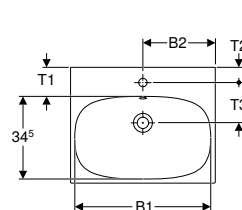
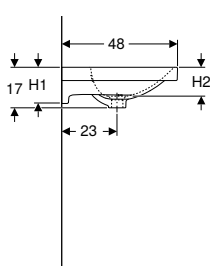
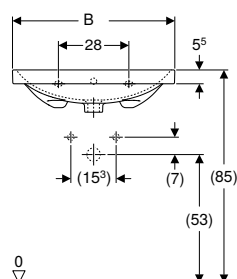

#### Techniniai duomenys

Produkto medžiaga	Sanitarinė keramika
-------------------	---------------------

#### Savybės

- Galima montuoti su spintele

Gaminio Nr.	Spalva / paviršius	Mix & Match	Maišytuvo skylė	Nutekamasis vamzdis	B1 [cm]	B2 [cm]	Spintelės plotis [cm]	H [cm]	H1 [cm]	H2 [cm]	T [cm]	T1 [cm]	T2 [cm]	T3 [cm]	EUR/Vnt.
<b>B / plotis: 60 cm</b>															
500.620.01.2	balta	Taip	viduryje	matomas	57	60	59,5	17	15	12	48	11,5	6,5	16,5	222,52
<b>B / plotis: 120 cm</b>															
501.880.00.3*	balta	Taip	be	matomas	117		119	17	15,5	13	48	12			691,47
501.880.00.7*	balta	Taip	be	be	117		119	17	15,5	13	48	12			691,47
501.880.00.1	balta	Taip	kairėje ir dešinėje	matomas	117	30	119	17	15,5	13	48	12	6	17	691,47
501.880.00.5*	balta	Taip	kairėje ir dešinėje	be	117	30	119	17	15,5	13	48	12	6	17	691,47

\* Gaminiai pagal užsakymą

#### Galima derinti su

- Geberit Acanto spintelė praustuvui, su stalčiumi ir vidiniu stalčiumi → P. 392

#### Priedai

- Geberit butelinis sifonas praustuvams, nuotakas horizontalus → P. 533
- Geberit praustuvo vandens išleidimo sistema, vietą taupantis modelis, siaura konstrukcija, su išoriniu vožtuvo kamščiu, valdoma paspaudžiant → P. 536
- Geberit praustuvo vandens išleidimo sistema, vietą taupantis modelis, su išorine dugno vožtuvo akle, su uždarymo svirtimi → P. 536
- Geberit praustuvo vandens išleidimo sistema, vietą taupantis, siauras modelis, su laisvo ištekėjimo funkcija ir išleidimo angos gaubteliu → P. 535



- Praustuvui su spintele montuoti reikia Geberit praustuvo jungties, vietą taupančio modelio. Žr. gaminių asortimento apžvalgą – Geberit Acanto praustuvo jungtys, vietą taupantis modelis arba internetinį katalogą, praustuvo priedai



## Mix & Match

### Geberit Acanto praustuvas su daiktų laikymo paviršiumi

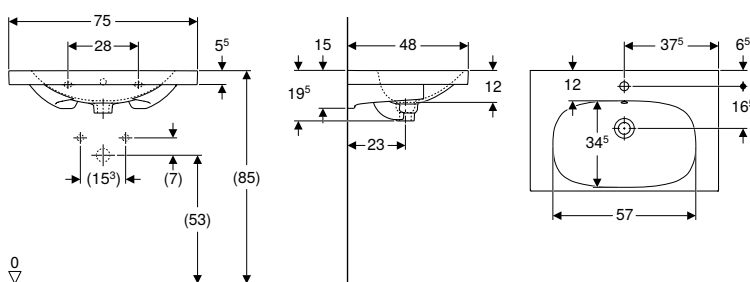

click & scan

#### Techniniai duomenys

Produkto medžiaga	Sanitarinė keramika
-------------------	---------------------

#### Savybės

- Galima montuoti su spintele
- Su daiktų laikymo paviršiumi

Gaminio Nr.	Spalva / paviršius	Mix & Match	Maišytuvo skylė	Nutekamasis vamzdis	Spintelės plotis [cm]	H [cm]	T [cm]	EUR/Vnt.
-------------	--------------------	-------------	-----------------	---------------------	-----------------------	--------	--------	----------

**B / plotis: 75 cm**

500.622.01.2	balta	Taip	viduryje	matomas	74	19,5	48,2	404,56
--------------	-------	------	----------	---------	----	------	------	--------

**B / plotis: 90 cm**

500.623.01.2	balta	Taip	viduryje	matomas	89	16,5	48,2	556,28
--------------	-------	------	----------	---------	----	------	------	--------

500.624.01.2	balta	Taip	be	matomas	89	16,5	48,2	556,28
--------------	-------	------	----	---------	----	------	------	--------

#### Galima derinti su

- Geberit Acanto spintelė praustuvui, su stalčiumi ir vidiniu stalčiumi → P. 392

#### Priedai

- Geberit butelinis sifonas praustuvams, nuotakas horizontalus → P. 533
- Geberit praustuvo vandens išleidimo sistema, vietą taupantis modelis, siaura konstrukcija, su išoriniu vožtuvo kamščiu, valdoma paspaudžiant → P. 536
- Geberit praustuvo vandens išleidimo sistema, vietą taupantis modelis, su išorine dugno vožtuvo akle, su uždarymo svirtimi → P. 536
- Geberit praustuvo vandens išleidimo sistema, vietą taupantis, siauras modelis, su laisvo ištekėjimo funkcija ir išleidimo angos gaubteliu → P. 535

### Geberit Acanto praustuvas, kompaktiško gylio

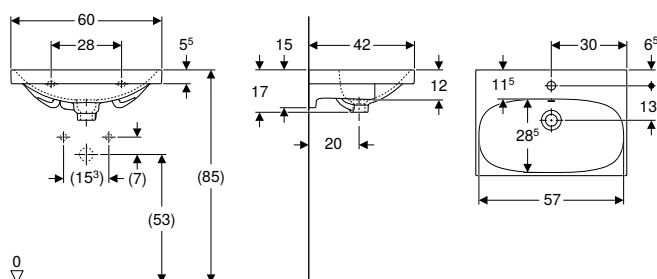

click & scan

#### Techniniai duomenys

Produkto medžiaga	Sanitarinė keramika
-------------------	---------------------

#### Savybės

- Galima montuoti su spintele
- Kompaktiškas ilgis

Gaminio Nr.	Spalva / paviršius	Maišytuvo skylė	Nutekamasis vamzdis	Spintelės plotis [cm]	H [cm]	T [cm]	EUR/Vnt.
-------------	--------------------	-----------------	---------------------	-----------------------	--------	--------	----------

**B / plotis: 60 cm**

500.631.01.2	balta		viduryje	matomas	59,5	17	42	244,78
--------------	-------	--	----------	---------	------	----	----	--------

#### Galima derinti su

- Geberit Acanto spintelė praustuvui, su stalčiumi ir vidiniu stalčiumi, kompaktiško gylio → P. 394

#### Priedai

- Geberit butelinis sifonas praustuvams, nuotakas horizontalus → P. 533
- Geberit praustuvo vandens išleidimo sistema, vietą taupantis modelis, siaura konstrukcija, su išoriniu vožtuvo kamščiu, valdoma paspaudžiant → P. 536
- Geberit praustuvo vandens išleidimo sistema, vietą taupantis modelis, su išorine dugno vožtuvo akle, su uždarymo svirtimi → P. 536
- Geberit praustuvo vandens išleidimo sistema, vietą taupantis, siauras modelis, su laisvo ištekėjimo funkcija ir išleidimo angos gaubteliu → P. 535



- Praustuvui su spintele montuoti reikia Geberit praustuvo jungties, vietą taupančio modelio. Žr. gaminių asortimento apžvalgą – Geberit Acanto praustuvių jungtys, vietą taupantis modelis arba internetinį katalogą, praustuvių priedai

## Geberit Acanto praustovas, kompaktiško gylis, su daiktų laikymo paviršiumi

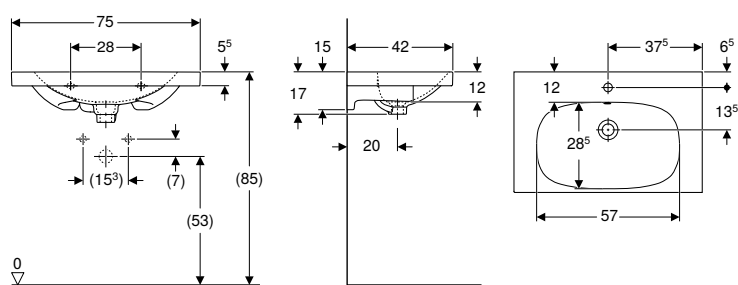

click & scan

### Techniniai duomenys

Produkto medžiaga	Sanitarinė keramika
-------------------	---------------------

### Savybės

- Galima montuoti su spintele
- Kompaktiškas ilgis
- Su daiktų laikymo paviršiumi

Gaminio Nr.	Spalva / paviršius	Maišytuvo skylė	Nutekamasis vamzdis	Spintelės plotis [cm]	H [cm]	T [cm]	EUR/Vnt.
-------------	--------------------	-----------------	---------------------	-----------------------	--------	--------	----------

### B / plotis: 75 cm

500.632.01.2	balta	viduryje	matomas	74	17	42	438,30
--------------	-------	----------	---------	----	----	----	--------

### Galima derinti su

- Geberit Acanto spintelė praustuvui, su stalčiumi ir vidiniu stalčiumi, kompaktiško gylis → P. 394

### Priedai

- Geberit butelinis sifonas praustuvams, nuotakas horizontalus → P. 533
- Geberit praustuvo vandens išleidimo sistema, vietą taupantis modelis, siaura konstrukcija, su išoriniu vožtuvo kamščiu, valdoma paspaudžiant → P. 536
- Geberit praustuvo vandens išleidimo sistema, vietą taupantis modelis, su išorine dugno vožtuvo akle, su uždarymo svirtimi → P. 536
- Geberit praustuvo vandens išleidimo sistema, vietą taupantis, siauras modelis, su laisvo ištekėjimo funkcija ir išleidimo angos gaubteliu → P. 535



- Praustuvui su spintele montuoti reikia Geberit praustuvo jungties, vietą taupančio modelio. Žr. gaminių asortimento apžvalgą – Geberit Acanto praustuvų jungtys, vietą taupantis modelis arba internetinį katalogą, praustuvų priedai



## Mix & Match

### Geberit iCon praustuvai

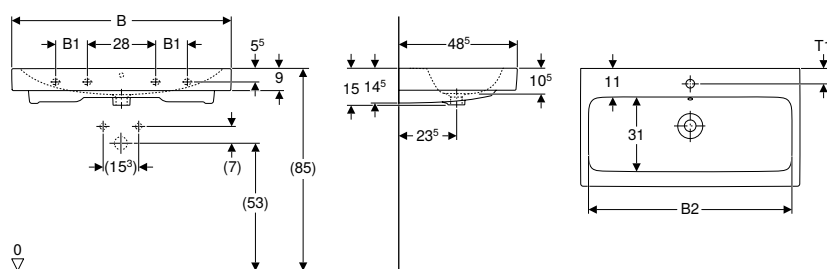

click & scan

#### Techniniai duomenys

Produkto medžiaga	Sanitarinė keramika
-------------------	---------------------

#### Savybės

- Galima montuoti su spintele

Gaminio Nr.	Spalva / paviršius	Mix & Match	Maišytuvo skylė	Nutekamasis vamzdis	B1 [cm]	B2 [cm]	Spintelės plotis [cm]	H [cm]	T [cm]	T1 [cm]	Tvirtinimo taškai	EUR/Vnt.
<b>B / plotis: 60 cm</b>												
124060000	balta	Taip	viduryje	matomas	54,5	59,5	15	48,5	6	2	221,86	
124062000	balta	Taip	viduryje	be	54,5	59,5	15	48,5	6	2	255,88	
124063000	balta	Taip	be	matomas	54,5	59,5	15	48,5		2	255,88	
124061000	balta	Taip	be	be	54,5	59,5	15	48,5		2	255,88	
<b>B / plotis: 75 cm</b>												
124075000	balta	Taip	viduryje	matomas	69	74	15	48,5	6	2	404,47	
124078000	balta	Taip	be	matomas	69	74	15	48,5		2	432,20	
<b>B / plotis: 90 cm</b>												
124090000	balta	Taip	viduryje	matomas	13	84	89	15	48,5	6	4	555,74
124093000	balta	Taip	be	matomas	13	84	89	15	48,5		4	589,71
502.924.00.1	balta		kairėje ir dešinėje	matomas	13	84	89	16	48,5	6,5	4	613,86
<b>B / plotis: 120 cm</b>												
124020000	balta	Taip	kairėje ir dešinėje	matomas	28	114,5	119	16	48,5	6	4	707,86
124025000	balta	Taip	be	matomas	28	114,5	119	16	48,5		4	734,73

#### Galima derinti su

- Geberit iCon spintelė praustuvui, su stalčiumi → P. 396
- Geberit iCon spintelė praustuvui, su dviem stalčiais → P. 398

#### Priedai

- Geberit butelinis sifonas praustuvams, nuotakas horizontalus → P. 533
- Geberit praustuvo vandens išleidimo sistema, vietą taupantis modelis, siaura konstrukcija, su išoriniu vožtuvo kamščiu, valdoma paspaudžiant → P. 536
- Geberit praustuvo vandens išleidimo sistema, vietą taupantis modelis, su išorine dugno vožtuvo akle, su uždarymo svirtimi → P. 536
- Geberit praustuvo vandens išleidimo sistema, vietą taupantis, siauras modelis, su laisvo ištekėjimo funkcija ir išleidimo angos gaubteliu → P. 535



- Praustuvui su spintele montuoti reikia Geberit praustuvo jungties, vietą taupančio modelio. Žr. gaminių asortimento apžvalgą – Geberit iCon piktogramos praustuvo jungtys, vietą taupantis modelis arba internetinį katalogą, praustuvo priedai

## Mix & Match

### Geberit iCon Light praustuvai

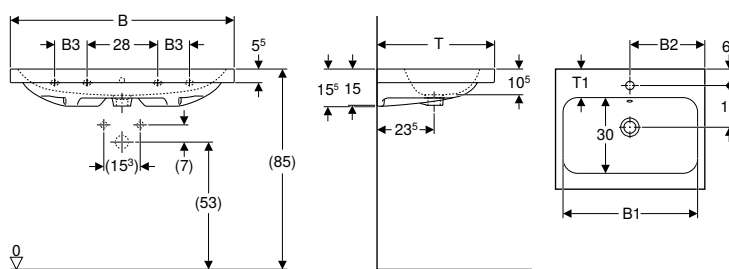

#### Techniniai duomenys

Produkto medžiaga	Sanitarinė keramika
-------------------	---------------------

#### Savybės

- Galima montuoti su spintele

Gaminio Nr.	Spalva / paviršius	Mix & Match	Maišytuvo skylė	Nutekamasis vamzdis	B1 [cm]	B2 [cm]	B3 [cm]	Spintelės plotis [cm]	H [cm]	T [cm]	T1 [cm]	Tvirtinimo taškai	EUR/Vnt.
<b>B / plotis: 60 cm</b>													
501.834.00.3*	balta	Taip	be	matomas	54	30		59,2	15,5	48	11	2	216,44
501.834.00.7*	balta	Taip	be	be	54	30		59,2	15,5	48	11	2	216,44
501.834.00.1	balta	Taip	viduryje	matomas	54	30		59,2	15,5	48	11	2	216,44
501.834.00.5*	balta	Taip	viduryje	be	54	30		59,2	15,5	48	11	2	216,44
<b>B / plotis: 75 cm</b>													
501.835.00.3*	balta	Taip	be	matomas	68	37,5		74	15,5	48	11	2	394,70
501.835.00.7*	balta	Taip	be	be	68	37,5		74	15,5	48	11	2	394,70
501.835.00.1	balta	Taip	viduryje	matomas	68	37,5		74	15,5	48	11	2	394,70
501.835.00.5*	balta	Taip	viduryje	be	68	37,5		74	15,5	48	11	2	394,70
<b>B / plotis: 90 cm</b>													
501.836.00.3*	balta	Taip	be	matomas	83	45	13	88,8	15,5	48	11	4	542,27
501.836.00.7*	balta	Taip	be	be	83	45	13	88,8	15,5	48	11	4	542,27
501.836.00.1	balta	Taip	viduryje	matomas	83	45	13	88,8	15,5	48	11	4	542,27
501.836.00.5*	balta	Taip	viduryje	be	83	45	13	88,8	15,5	48	11	4	542,27
<b>B / plotis: 120 cm</b>													
501.837.00.3*	balta	Taip	be	matomas	113	60	28	118,4	15,5	48	11,5	4	690,62
501.837.00.7*	balta	Taip	be	be	113	60	28	118,4	15,5	48	11,5	4	690,62
501.837.00.1	balta	Taip	kairėje ir dešinėje	matomas	113	60	28	118,4	15,5	48	11,5	4	690,62
501.837.00.5*	balta	Taip	kairėje ir dešinėje	be	113	60	28	118,4	15,5	48	11,5	4	690,62

\* Gaminiai pagal užsakymą

#### Galima derinti su

- Geberit iCon spintelė praustuvui, su stalčiumi → P. 396
- Geberit iCon spintelė praustuvui, su dviem stalčiais → P. 398

#### Priedai

- Geberit butelinis sifonas praustuvams, nuotakas horizontalus → P. 533
- Geberit praustuvo vandens išleidimo sistema, vietą taupantis modelis, siaura konstrukcija, su išoriniu vožtuvo kamščiu, valdoma paspaudžiant → P. 536
- Geberit praustuvo vandens išleidimo sistema, vietą taupantis modelis, su išorine dugno vožtuvo akle, su uždarymo svirtimi → P. 536
- Geberit praustuvo vandens išleidimo sistema, vietą taupantis, siauras modelis, su laisvo ištekėjimo funkcija ir išleidimo angos gaubteliu → P. 535



- Praustuvui su spintele montuoti reikia Geberit praustuvo jungties, vietą taupančio modelio. Žr. gaminių asortimento apžvalgą – Geberit iCon piktogramos praustuvo jungtys, vietą taupantis modelis arba internetinį katalogą, praustuvo priedai

## Mix & Match

### Geberit iCon Light praustuvas su daiktų laikymo paviršiumi

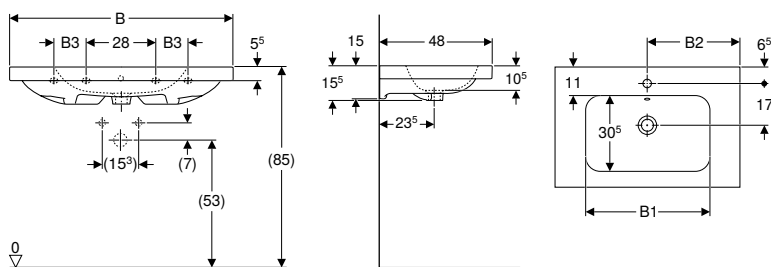

#### Techniniai duomenys

Produkto medžiaga	Sanitarinė keramika
-------------------	---------------------

#### Savybės

- Galima montuoti su spintele
- Su daiktų laikymo paviršiumi

Gaminio Nr.	Spalva / paviršius	Mix & Match	Maišytuvo skylė	Nutekamasis vamzdis	B1 [cm]	B2 [cm]	B3 [cm]	Spintelės plotis [cm]	H [cm]	T [cm]	Tvirtinimo taškai	EUR/Vnt.
<b>B / plotis: 75 cm</b>												
501.839.00.1	balta	Taip	viduryje	matomas	52	37,5		74	15,5	48	2	445,56
501.839.00.3 *	balta	Taip	be	matomas	52	37,5		74	15,5	48	2	445,56
501.839.00.5 *	balta	Taip	viduryje	be	52	37,5		74	15,5	48	2	445,56
501.839.00.7 *	balta	Taip	be	be	52	37,5		74	15,5	48	2	445,56
<b>B / plotis: 90 cm</b>												
501.840.00.1	balta	Taip	viduryje	matomas	54	45	13	88,8	16	48	4	610,11
501.840.00.3 *	balta	Taip	be	matomas	54	45	13	88,8	16	48	4	610,11
501.840.00.5 *	balta	Taip	viduryje	be	54	45	13	88,8	16	48	4	610,11
501.840.00.7 *	balta	Taip	be	be	54	45	13	88,8	16	48	4	610,11

\* Gaminiai pagal užsakymą

#### Galima derinti su

- Geberit iCon spintelė praustuvui, su stalčiumi → P. 396
- Geberit iCon spintelė praustuvui, su dviem stalčiais → P. 398

#### Priedai

- Geberit butelinis sifonas praustuvams, nuotakas horizontalus → P. 533
- Geberit praustuvo vandens išleidimo sistema, vietą taupantis modelis, siaura konstrukcija, su išoriniu vožtuvo kamščiu, valdoma paspaudžiant → P. 536
- Geberit praustuvo vandens išleidimo sistema, vietą taupantis modelis, su išorine dugno vožtuvo akle, su uždarymo svirtimi → P. 536
- Geberit praustuvo vandens išleidimo sistema, vietą taupantis, siauras modelis, su laisvo ištekėjimo funkcija ir išleidimo angos gaubteliu → P. 535



- Praustuvui su spintele montuoti reikia Geberit praustuvo jungties, vietą taupančio modelio. Žr. gaminių asortimento apžvalgą – Geberit iCon piktogramos praustuvių jungtys, vietą taupantis modelis arba internetinį katalogą, praustuvių priedai

## Geberit iCon Light praustuvas, kompaktiško gylio

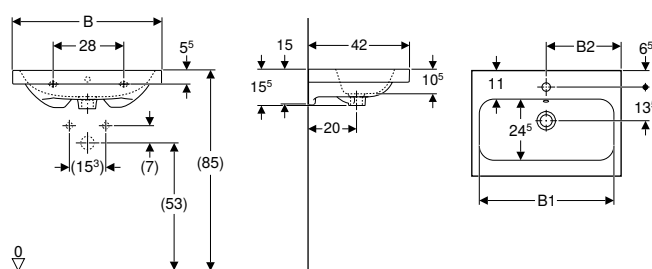

click & scan

### Techniniai duomenys

Produkto medžiaga	Sanitarinė keramika
-------------------	---------------------

### Savybės

- Galima montuoti su spintele
- Kompaktiškas ilgis

Gaminio Nr.	Spalva / paviršius	Maišytuvo skylė	Nutekamasis vamzdis	B1 [cm]	B2 [cm]	Spintelės plotis [cm]	H [cm]	T [cm]	EUR/Vnt.
<b>B / plotis: 60 cm</b>									
501.841.00.1	balta	viduryje	matomas	54	30	60	15,5	42	240,19
501.841.00.3*	balta	be	matomas	54	30	60	15,5	42	240,19
501.841.00.5*	balta	viduryje	be	54	30	60	15,5	42	240,19
501.841.00.7*	balta	be	be	54	30	60	15,5	42	240,19
<b>B / plotis: 75 cm</b>									
501.842.00.1	balta	viduryje	matomas	69	37,5	75	15,5	42	425,21
501.842.00.3*	balta	be	matomas	69	37,5	75	15,5	42	425,21
501.842.00.5*	balta	viduryje	be	69	37,5	75	15,5	42	425,21
501.842.00.7*	balta	be	be	69	37,5	75	15,5	42	425,21

\* Gaminiai pagal užsakymą

### Galima derinti su

- Geberit iCon spintelė praustuvui, su dviem stalčiais, kompaktiško gylio → P. 400

### Priedai

- Geberit butelinis sifonas praustuvams, nuotakas horizontalus → P. 533
- Geberit praustuvo vandens išleidimo sistema, vietą taupantis modelis, siaura konstrukcija, su išoriniu vožtuvo kamščiu, valdoma paspaudžiant → P. 536
- Geberit praustuvo vandens išleidimo sistema, vietą taupantis modelis, su išorine dugno vožtuvo akle, su uždarymo svirtimi → P. 536
- Geberit praustuvo vandens išleidimo sistema, vietą taupantis, siauras modelis, su laisvo ištekėjimo funkcija ir išleidimo angos gaubteliu → P. 535



- Praustuvui su spintele montuoti reikia Geberit praustuvo jungties, vietą taupančio modelio. Žr. gaminių asortimento apžvalgą – Geberit iCon piktogramos praustuvo jungtys, vietą taupantis modelis arba internetinį katalogą, praustuvo priedai

## Geberit Smyle Square praustuvas

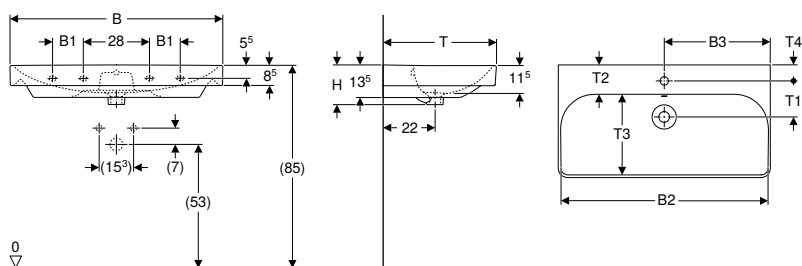

### Techniniai duomenys

Produkto medžiaga	Sanitarinė keramika
-------------------	---------------------

### Savybės

- Galima montuoti su spintele

Gaminio Nr.	Spalva / paviršius	Maišytuvo skyklė	Nutekamas vamzdis	B1 [cm]	B2 [cm]	B3 [cm]	Spintelės plotis [cm]	H [cm]	T [cm]	T1 [cm]	T2 [cm]	T3 [cm]	T4 [cm]	Tvirtinimo taškai	EUR/Vnt.
<b>B / plotis: 55 cm</b>															
500.259.01.1	balta	viduryje	matomas	51,8	27,5		53,6	17	44	15	6,5	27,5	7	2	129,63
501.574.00.1	balta	be	matomas	51,8			53,6	17	44		6,5	27,5		2	126,45
<b>B / plotis: 60 cm</b>															
500.229.01.1	balta	viduryje	matomas	56,8	30		58,4	16,5	48	15,5	12,5	33,5	6,5	2	138,91
501.732.00.1 *	balta	viduryje	be	56,8	30		58,4	16,5	48	15,5	12,5	33,5	6,5	2	138,91
<b>B / plotis: 75 cm</b>															
500.249.01.1	balta	viduryje	matomas	71,5	37,5		73,4	16,5	48	15	12,5	33,5	6,5	2	231,48
500.249.00.2	balta	be	matomas	71,5			73,4	16,5	48		12,5	33,5		2	220,36
<b>B / plotis: 90 cm</b>															
500.251.01.1	balta	viduryje	matomas	13	86,8	45	88,4	16,5	48	15	12,5	33,5	7	4	339,48
500.250.01.1	balta	be	matomas	13	86,8		88,4	16,5	48		12,5	33,5		4	339,48
500.252.01.1	balta	kairėje ir dešinėje	matomas	13	86,8	18,5	88,4	16,5	48	15	12,5	33,5	7	4	331,23
<b>B / plotis: 120 cm</b>															
500.253.01.1	balta	kairėje ir dešinėje	matomas	28	116,8	31,5	118,4	16,5	48	15,5	13	33,5	7	4	509,23
500.226.01.1	balta	viduryje	matomas	28	116,8	60	118,4	16,5	48	15,5	13	33,5	7	4	509,23
500.225.01.1	balta	be	matomas	28	116,8		118,4	16,5	48		13	33,5		4	509,23

\* Gaminiai pagal užsakymą

### Galima derinti su

- Geberit Smyle Square spintelė praustuvui, su vienuis durelėmis → P. 401
- Geberit Smyle Square spintelė praustuvui, su dviem stalčiais → P. 402
- Geberit Smyle puskojė praustuvui → P. 370
- Geberit Selnova koja praustuvui → P. 369
- Geberit Selnova Square koja praustuvui → P. 369

### Priedai

- Geberit praustuvo vandens išleidimo sistema, vietą taupantis modelis, siaura konstrukcija, su išoriniu vožtuvo kamščiu, valdoma paspaudžiant → P. 536
- Geberit butelinis sifonas praustuvams, nuotakas horizontalus → P. 533
- Geberit butelinis sifonas praustuvams, vietą taupantis modelis, nuotakas horizontalus → P. 534

## Geberit Selnova praustuvas

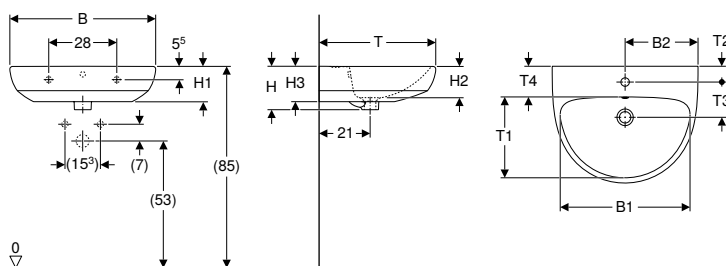

### Techniniai duomenys

Produkto medžiaga	Sanitarinė keramika
-------------------	---------------------

### Tiekiamas komplektas

- Praustuvas

### Savybės

- Derinama su puskoje praustuviui
- Derinama su koja praustuviui

Gaminio Nr.	Spalva / paviršius	Maišytuvo skylė	Nutekamasis vamzdis	B1	B2	H	H1	H2	H3	T	T1	T2	T3	T4	EUR/Vnt.
				[cm]	[cm]	[cm]	[cm]	[cm]	[cm]	[cm]	[cm]	[cm]	[cm]	[cm]	

### B / plotis: 55 cm

500.315.01.7	balta	viduryje	matomas	47,5	27,5	17,5	14,5	13	14,5	44	29	6,5	14,5	11,5	72,66
500.303.01.1	balta	kairėje ir dešinėje	matomas	47,5	17,5	17,5	14,5	12	14,5	44	29	6,5	14,5	11,5	72,66
500.304.01.7	balta	be	matomas	47,5	18	14,5	12	14,5	44	29				11,5	72,66
500.315.01.5 *	balta	be	be	47,5	17,5	14,5	12	14,5	44	29				11,5	69,14

### B / plotis: 60 cm

500.305.01.7	balta	viduryje	matomas	53,5	30	17,5	14,5	12	14,5	48	33	6,5	14,5	11,5	75,68
500.296.01.1	balta	kairėje ir dešinėje	matomas	53,5	20	17,5	14,5	13	14,5	48	33	6,5	14,5	11,5	75,68
500.305.01.2 *	balta	be	be	53,5	17,5	14,5	12	14,5	48	33				11,5	72,06
500.305.01.5 *	balta	be	matomas	53,5	17,5	14,5	12	14,5	48	33				11,5	72,06

### B / plotis: 65 cm

500.297.01.7	balta	viduryje	matomas	58	32,5	18,5	15	13,5	15	50	35	6,5	14,5	12	96,85
500.298.01.1	balta	kairėje ir dešinėje	matomas	58	22,5	18,5	15	13,5	15	50	35	7,5	13,5	12	96,85
500.297.01.2 *	balta	be	matomas	58	18,5	15	13,5	15	50	35				12	92,22

\* Gaminiai pagal užsakymą

### Galima derinti su

- Geberit Selnova puskojė praustuviui → P. 370
- Geberit Selnova koja praustuviui → P. 369

### Priedai

- Geberit butelinis sifonas praustuovams, nuotakas horizontalus → P. 533



## Geberit Selnova Square praustuvai

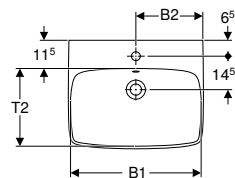
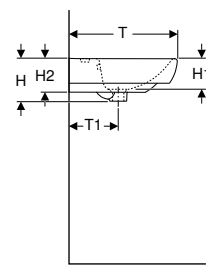
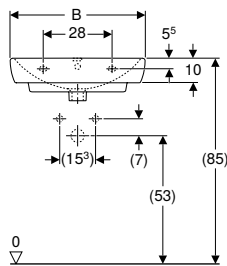

click & scan

### Techniniai duomenys

Produkto medžiaga	Sanitarinė keramika
-------------------	---------------------

### Tiekiamas komplektas

- Praustuvas

### Savybės

- Derinama su puskoje praustuvui
- Derinama su koja praustuvui
- Galima montuoti su spintele

Gaminio Nr.	Spalva / paviršius	Maišytuvo skylė	Nutekamasis vamzdis	B1 [cm]	B2 [cm]	Spintelės plotis [cm]	H [cm]	H1 [cm]	H2 [cm]	T [cm]	T1 [cm]	T2 [cm]	EUR/Vnt.
<b>B / plotis: 55 cm</b>													
500.290.01.4 *	balta	be	be	47,5	27	46,4	17,5	12,5	14	44	20	29	97,37
500.291.01.7	balta	be	matomas	47,5	27	46,4	17,5	12,5	14	44	20	29	78,71
500.290.01.2 *	balta	viduryje	be	47,5	27	46,4	17,5	12,5	14	44	20	29	74,90
500.290.01.7	balta	viduryje	matomas	47,5	27	46,4	17,5	12,5	14	44	20	29	78,71
<b>B / plotis: 60 cm</b>													
500.300.01.4 *	balta	be	matomas	54,5	29,5	49,3	18	13	14,5	46	20	30,5	77,82
502.792.00.7 *	balta	be	be	54,5	29,5	49,3	18	13	14,5	46	20	30,5	77,82
500.300.01.2 *	balta	viduryje	be	54,5	29,5	49,3	18	13	14,5	46	20	30,5	77,82
500.300.01.7	balta	viduryje	matomas	54,5	29,5	49,3	18	13	14,5	46	20	30,5	81,72
<b>B / plotis: 65 cm</b>													
500.299.01.2 *	balta	be	matomas	61	32	54,4	18	13	14,5	48	21	32	100,85
500.299.01.4 *	balta	be	be	61	32	54,4	18	13	14,5	48	21	32	100,85
500.299.01.5	balta	viduryje	matomas	61	32	54,4	18	13	14,5	48	21	32	105,94

\* Gaminiai pagal užsakymą

### Galima derinti su

- Geberit Selnova koja praustuvui → P. 369
- Geberit Selnova puskojė praustuvui → P. 370

### Priedai

- Geberit butelinis sifonas praustuvams, nuotakas horizontalus → P. 533



- Geberit Selnova Square koja praustuvui tik praustuvams 55–60 cm
- Geberit Selnova koja praustuvui tik praustuvams 65 cm

## Geberit Selnova Compact praustuvai

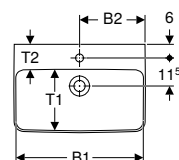
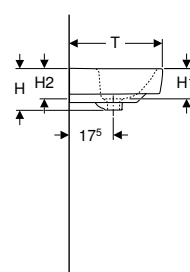
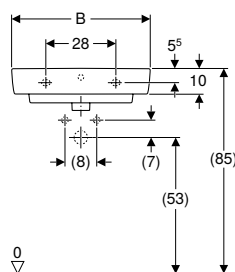

click & scan

### Naudojimo tikslai

- Tinka montuoti mažuose vonios kambariuose ir svečių WC patalpose

### Techniniai duomenys

Produkto medžiaga	Sanitarinė keramika
-------------------	---------------------

### Savybės

- Galima montuoti su spintele
- Derinama su puskoje praustuvui

### Tiekiamas komplektas

- Praustuvas

Gaminio Nr.	Spalva / paviršius	Maišytuvo skylė	Nutekamasis vamzdis	B1 [cm]	B2 [cm]	Spintelės plotis [cm]	H [cm]	H1 [cm]	H2 [cm]	T [cm]	T1 [cm]	T2 [cm]	EUR/Vnt.
501.893.00.7	balta	be	be	32,5	32,5	59,7							111,61
501.891.00.7	balta	viduryje	be	32,5	32,5	59,7							111,61

Gaminio Nr.	Spalva / paviršius	Maišytuvo skylė	Nutekamasis vamzdis	B1 [cm]	B2 [cm]	Spintelės plotis [cm]	H [cm]	H1 [cm]	H2 [cm]	T [cm]	T1 [cm]	T2 [cm]	EUR/Vnt.
<b>B / plotis: 55 cm</b>													
501.509.00.7	balta	viduryje	matomas	49	27,5	50	17	12	13,5	37	22,5	10	84,37
<b>B / plotis: 60 cm</b>													
501.511.00.7	balta	viduryje	matomas	54	30	55	17	12	13,5	37	22,5	10	90,75
<b>B / plotis: 65 cm</b>													
501.892.00.7	balta	be	matomas	63	32,5	59,7	18,5	13,5	14,5	40	29	10,5	108,91
501.890.00.7	balta	viduryje	matomas	63	32,5	59,7	18,5	12,5	14,5	40	29	10,5	108,91

Galima derinti su

- Geberit Selnova Compact spintelė praustuvui, su vienomis drelėmis → P. 403
- Geberit Selnova Compact spintelė praustuvui, su dvejomis drelėmis → P. 404
- Geberit Selnova Compact puskojė praustuvui mažiems vonios kambariams → P. 370

Priedai

- Geberit butelinis sifonas praustuvams, nuotakas horizontalus → P. 533
- Geberit butelinis sifonas praustuvams, vietą taupantis modelis, nuotakas horizontalus → P. 534
- Geberit sifono dugno vožtuvas su laisvo ištekėjimo funkcija → P. 193

## Dvigubi praustuvai

### Mix & Match

#### Geberit Acanto dvigubas praustuvas

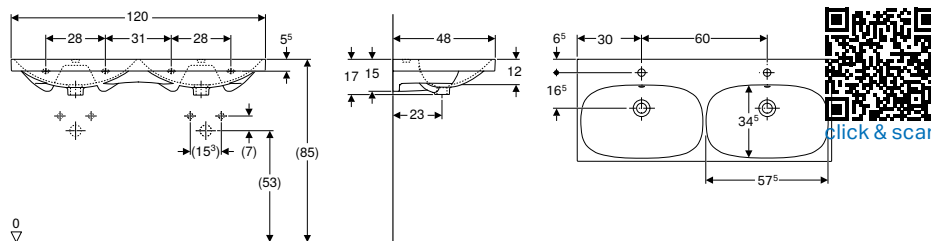

#### Techniniai duomenys

Produkto medžiaga	Sanitarinė keramika
-------------------	---------------------

#### Savybės

- Galima montuoti su spintele

Gaminio Nr.	Spalva / paviršius	Mix & Match	Maišytuvo skylė	Nutekamasis vamzdis	H [cm]	T [cm]	EUR/Vnt.
<b>B / plotis: 120 cm</b>							
500.627.01.2	balta	Taip	viduryje	matomas	17	48	863,07
500.628.01.2	balta	Taip	be	matomas	17	48	863,07

Galima derinti su

- Geberit Acanto spintelė dvigubam praustuvui, dviejų stalčių ir dviejų vidinių stalčių → P. 405

Priedai

- Geberit butelinis sifonas praustuvams, nuotakas horizontalus → P. 533
- Geberit praustuvo vandens išleidimo sistema, vietą taupantis modelis, siaura konstrukcija, su išoriniu vožtuvo kamščiu, valdoma paspaudžiant → P. 536
- Geberit praustuvo vandens išleidimo sistema, vietą taupantis modelis, su išorine dugno vožtuvo akle, su uždarymo svirtimi → P. 536
- Geberit praustuvo vandens išleidimo sistema, vietą taupantis, siauras modelis, su laisvo ištekėjimo funkcija ir išleidimo angos gaubteliu → P. 535



- Praustuvui su spintele montuoti reikia Geberit praustuvo jungties, vietą taupančio modelio. Žr. gaminių asortimento apžvalgą – Geberit Acanto praustuvo jungtys, vietą taupantis modelis arba internetinį katalogą, praustuvo priedai

## Mix & Match

### Geberit iCon dvigubas praustuvas

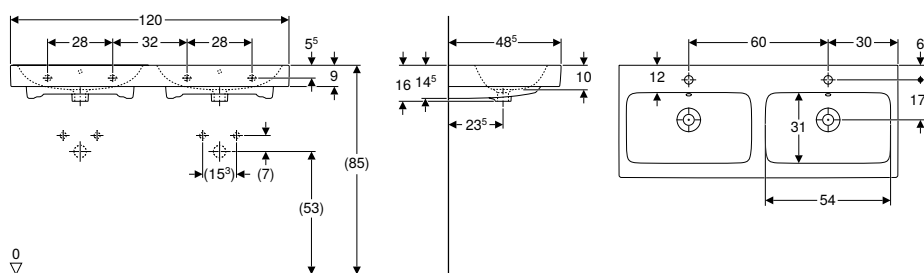

click & scan

#### Techniniai duomenys

Produkto medžiaga	Sanitarinė keramika
-------------------	---------------------

#### Savybės

- Galima montuoti su spintele

Gaminio Nr.	Spalva / paviršius	Mix & Match	Maišytuvo skylė	Nutekamasis vamzdis	H [cm]	T [cm]	EUR/Vnt.
<b>B / plotis: 120 cm</b>							
124120000	balta	Taip	viduryje	matomas	16	48,5	878,82

#### Galima derinti su

- Geberit iCon spintelė dvigubam praustuvui, su dviem stalčiais → P. 406
- Geberit iCon spintelė dvigubam praustuvui, su keturiais stalčiais → P. 407

#### Priedai

- Geberit butelinis sifonas praustuovams, nuotakas horizontalus → P. 533
- Geberit praustuvo vandens išleidimo sistema, vietą taupantis modelis, siaura konstrukcija, su išoriniu vožtuvo kamščiu, valdoma paspaudžiant → P. 536
- Geberit praustuvo vandens išleidimo sistema, vietą taupantis modelis, su išorine dugno vožtuvo akle, su uždarymo svirtimi → P. 536
- Geberit praustuvo vandens išleidimo sistema, vietą taupantis, siauras modelis, su laisvo ištekėjimo funkcija ir išleidimo angos gaubteliu → P. 535



- Praustuvui su spintele montuoti reikia Geberit praustuvo jungties, vietą taupančio modelio. Žr. gaminių asortimento apžvalgą – Geberit iCon piktogramos praustuovų jungtys, vietą taupantis modelis arba internetinį katalogą, praustuovų priedai

## Mix & Match

### Geberit iCon Light dvigubas praustuvas

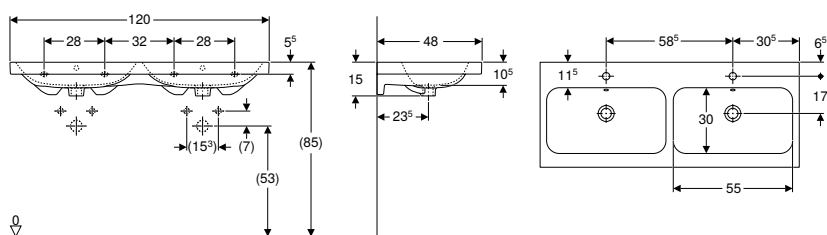

click & scan

#### Techniniai duomenys

Produkto medžiaga	Sanitarinė keramika
-------------------	---------------------

#### Savybės

- Galima montuoti su spintele

Gaminio Nr.	Spalva / paviršius	Mix & Match	Maišytuvo skylė	Nutekamasis vamzdis	Spintelės plotis [cm]	H [cm]	T [cm]	EUR/Vnt.
<b>B / plotis: 120 cm</b>								
501.838.00.1	balta	Taip	viduryje	matomas	118,4	15	48	857,44
501.838.00.3 *	balta	Taip	be	matomas	118,4	15	48	857,44
501.838.00.5 *	balta	Taip	viduryje	be	118,4	15	48	857,44
501.838.00.7 *	balta	Taip	be	be	118,4	15	48	857,44

\* Gaminiai pagal užsakymą

#### Galima derinti su

- Geberit iCon spintelė dvigubam praustuvui, su dviem stalčiais → P. 406
- Geberit iCon spintelė dvigubam praustuvui, su keturiais stalčiais → P. 407

**Priedai**

- Geberit butelinis sifonas praustuvams, nuotakas horizontalus → P. 533
- Geberit praustuvo vandens išleidimo sistema, vietą taupantis modelis, siaura konstrukcija, su išoriniu vožtuvo kamščiu, valdoma paspaudžiant → P. 536
- Geberit praustuvo vandens išleidimo sistema, vietą taupantis modelis, su išorine dugno vožtuvo akle, su uždarymo svirtimi → P. 536
- Geberit praustuvo vandens išleidimo sistema, vietą taupantis, siauras modelis, su laisvo ištekėjimo funkcija ir išleidimo angos gaubteliu → P. 535



- Praustuvui su spintele montuoti reikia Geberit praustuvo jungties, vietą taupančio modelio. Žr. gaminių asortimento apžvalgą – Geberit iCon piktogramos praustuvo jungtys, vietą taupantis modelis arba internetinį katalogą, praustuvo priedai

**Geberit Smyle Square dvigubas praustuvas**

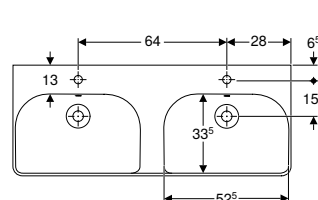
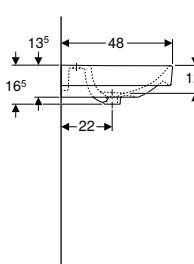
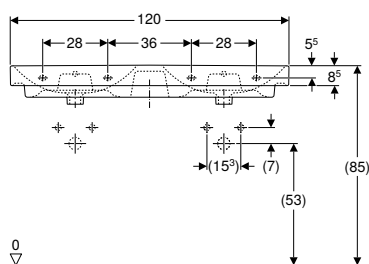

**Techniniai duomenys**

Produkto medžiaga	Sanitarinė keramika
-------------------	---------------------

**Savybės**

- Galima montuoti su spintele
- Derinama su puskoje praustuviu

Gaminio Nr.	Spalva / paviršius	Maišytuvo skylė	Nutekamasis vamzdis	Spintelės plotis [cm]	H [cm]	T [cm]	EUR/Vnt.
-------------	--------------------	-----------------	---------------------	-----------------------	--------	--------	----------

<b>B / plotis: 120 cm</b>							
500.223.01.1	balta	viduryje	matomas	118,4	16,5	48	617,21

**Galima derinti su**

- Geberit Smyle Square spintelė dvigubam praustuviu, su dviem stalčiais → P. 408
- Geberit Smyle puskojė praustuviu → P. 370

**Priedai**

- Geberit butelinis sifonas praustuvams, nuotakas horizontalus → P. 533

## Baldiniai praustuvai

### Mix & Match

#### Geberit ONE baldinis praustuvas horizontaliu nuotaku

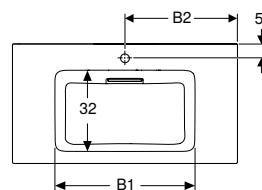
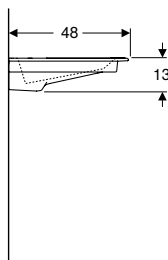
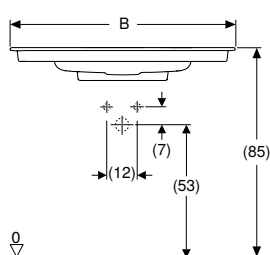

click & scan

#### Naudojimo tikslai

- Tinka montuoti ant praustuvių spintelėlių

#### Techniniai duomenys

Produkto medžiaga	Sanitarinė keramika
-------------------	---------------------

#### Savybės

- Nuotakas horizontalus
- Plona krašto briauna
- Paslėpta praustuvo vandens persipylimo funkcija
- Atidaromas vidine trauke
- Su integruotu plaukų sieteliu
- Higieniškas dėl optimalaus tekėjimo režimo

#### Tiekiamas komplektas

- Baldinis praustuvas
- Nuotekų dangtelis su nešvarumų gaudykle, magnetinis tvirtinimas
- Praustuvo jungtis ir sifonas, kompaktiškas modelis

Gaminio Nr.	Spalva / paviršius	Mix & Match	Maišytuvo skylė	Nutekamasis vamzdis	B1 [cm]	B2 [cm]	Spintelės plotis [cm]	H [cm]	T [cm]	Vieta daiktams pasidėti	EUR/Vnt.
<b>B / plotis: 60 cm</b>											
505.001.00.1	Praustuvas: baltas / KeraTect Dangtelis: balta, blizgus	Taip	be	be	49		60	13	48	dvipusis	642,10
505.002.00.1	Praustuvas: baltas / KeraTect Dangtelis: balta, blizgus	Taip	viduryje	be	49	30	60	13	48	dvipusis	642,10
<b>B / plotis: 75 cm</b>											
505.003.00.1	Praustuvas: baltas / KeraTect Dangtelis: balta, blizgus	Taip	be	be	55,5		75	13	48	dvipusis	839,67
505.004.00.1	Praustuvas: baltas / KeraTect Dangtelis: balta, blizgus	Taip	viduryje	be	55,5	37	75	13	48	dvipusis	839,67
<b>B / plotis: 90 cm</b>											
505.005.00.1	Praustuvas: baltas / KeraTect Dangtelis: balta, blizgus	Taip	be	be	55,5		90	13	48	dvipusis	1004,30
505.006.00.1	Praustuvas: baltas / KeraTect Dangtelis: balta, blizgus	Taip	viduryje	be	55,5	45	90	13	48	dvipusis	1004,30
<b>B / plotis: 105 cm</b>											
505.014.00.1	Praustuvas: baltas / KeraTect Dangtelis: balta, blizgus	Taip	be	be	55,5		105	13	48	dvipusis	1112,97
505.015.00.1	Praustuvas: baltas / KeraTect Dangtelis: balta, blizgus	Taip	viduryje	be	55,5	52	105	13	48	dvipusis	1112,97
<b>B / plotis: 120 cm</b>											
505.016.00.1	Praustuvas: baltas / KeraTect Dangtelis: balta, blizgus	Taip	be	be	55,5		120	13	48	dvipusis	1330,30
505.017.00.1	Praustuvas: baltas / KeraTect Dangtelis: balta, blizgus	Taip	viduryje	be	55,5	59,5	120	13	48	dvipusis	1330,30

#### Galima derinti su

- Geberit ONE spintelė praustuviui, su dviem stalčiais → P. 390
- Geberit ONE spintelė praustuviui, su stalčiumi → P. 388

#### Priedai

- Geberit ONE nuotekų dangtelis su nešvarumų gaudykle, magnetinis tvirtinimas → P. 371

## Mix & Match

### Geberit ONE baldinis praustuvas, nuotakas horizontalus, daiktų laikymo paviršius dešinėje

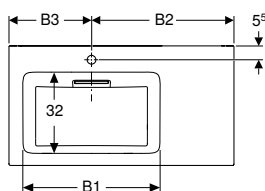
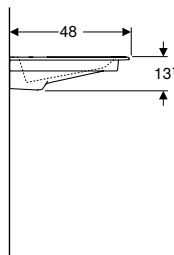
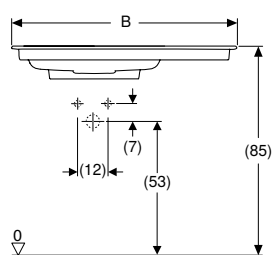

#### Naudojimo tikslai

- Tinka montuoti ant praustuvo spintelėlių

#### Techniniai duomenys

Produkto medžiaga	Sanitarinė keramika
-------------------	---------------------

#### Savybės

- Nuotakas horizontalus
- Plona krašto briauna
- Paslėpta praustuvo vandens persipylimo funkcija
- Atidaromas vidine trauke
- Su integruotu plaukų sieteliu
- Higieniškas dėl optimalaus tekėjimo režimo

#### Tiekiamas komplektas

- Baldinis praustuvas
- Nuotekų dangtelis su nešvarumų gaudykle, magnetinis tvirtinimas
- Praustuvo jungtis ir sifonas, kompaktiškas modelis

Gaminio Nr.	Spalva / paviršius	Mix & Match	Maišytuvo skylė	Nutekama-sis vamzdis	B1 [cm]	B2 [cm]	B3 [cm]	Spintelės plotis [cm]	H [cm]	T [cm]	Vieta daiktams pasidėti	EUR/Vnt.
<b>B / plotis: 90 cm</b>												
505.008.00.1	Praustuvas: baltas / KeraTect Dangtelis: balta, blizgus	Taip	be	be	54,5		33	90	13,1	48	dešinėje	1053,70
505.007.00.1	Praustuvas: baltas / KeraTect Dangtelis: balta, blizgus	Taip	kairėje	be	54,5	57	33	90	13,1	48	dešinėje	1053,70

#### Galima derinti su

- Geberit ONE spintelė praustuvui, su dviem stalčiais → P. 390
- Geberit ONE spintelė praustuvui, su stalčiumi → P. 388

#### Priedai

- Geberit ONE nuotekų dangtelis su nešvarumų gaudykle, magnetinis tvirtinimas → P. 371

## Mix & Match

### Geberit ONE baldinis praustuvas, nuotakas horizontalus, daiktų laikymo paviršius kairėje

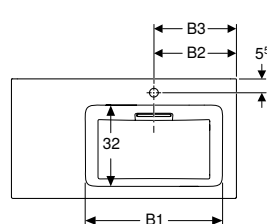
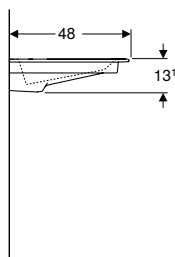
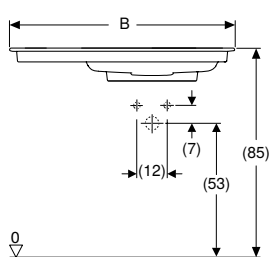

click & scan

#### Naudojimo tikslai

- Tinka montuoti ant praustuvų spintelių

#### Techniniai duomenys

Produkto medžiaga	Sanitarinė keramika
-------------------	---------------------

#### Savybės

- Nuotakas horizontalus
- Plona krašto briauna
- Paslėpta praustuvo vandens persipylimo funkcija
- Atidaromas vidine trauke
- Su integruotu plaukų sieteliu
- Higieniškas dėl optimalaus tekėjimo režimo

#### Tiekiamas komplektas

- Baldinis praustuvas
- Nuotekų dangtelis su nešvarumų gaudykle, magnetinis tvirtinimas
- Praustuvo jungtis ir sifonas, kompaktiškas modelis

Gaminio Nr.	Spalva / paviršius	Mix & Match	Maišytuvo skylė	Nutekama-sis vamzdis	B1 [cm]	B2 [cm]	B3 [cm]	Spintelės plotis [cm]	H [cm]	T [cm]	Vieta daiktams pasidėti	EUR/Vnt.
<b>B / plotis: 90 cm</b>												
505.009.00.1	Praustuvas: baltas / KeraTect Dangtelis: balta, blizgus	Taip	dešinėje	be	54,5	33	33	90	13,1	48	kairėje	1053,70
505.013.00.1	Praustuvas: baltas / KeraTect Dangtelis: balta, blizgus	Taip	be	be	54,5	33	33	90	13,1	48	kairėje	1053,70

#### Galima derinti su

- Geberit ONE spintelė praustuvui, su dviem stalčiais → P. 390
- Geberit ONE spintelė praustuvui, su stalčiumi → P. 388

#### Priedai

- Geberit ONE nuotekų dangtelis su nešvarumų gaudykle, magnetinis tvirtinimas → P. 371

## Mix & Match

### Geberit ONE baldinis praustuvas vertikaliu nuotaku

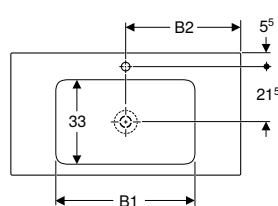
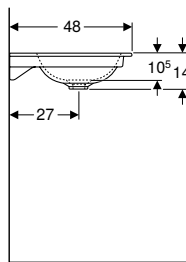
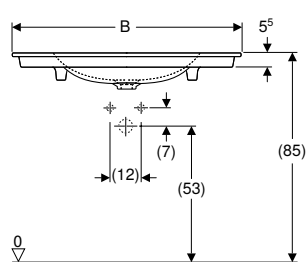

click & scan

#### Naudojimo tikslai

- Tinka montuoti ant praustuvių spintelėlių

#### Techniniai duomenys

Produkto medžiaga	Sanitarinė keramika
-------------------	---------------------

#### Savybės

- Nuotakas vertikalus
- Plona krašto briauna

#### Tiekiamas komplektas

- Baldinis praustuvas

Gaminio Nr.	Spalva / paviršius	Mix & Match	Maišytuvo skylė	Nutekamasis vamzdis	B1 [cm]	B2 [cm]	Spintelės plotis [cm]	H [cm]	T [cm]	Vieta daiktams pasidėti	EUR/Vnt.
<b>B / plotis: 60 cm</b>											
505.011.01.1	balta / KeraTect	Taip	be	be	50,5	30	60	14	48	dvipusis	397,11
505.010.01.1	balta / KeraTect	Taip	viduryje	be	50,5	30	60	14	48	dvipusis	397,11
<b>B / plotis: 75 cm</b>											
505.011.01.2	balta / KeraTect	Taip	be	be	55	37,5	75	14	48	dvipusis	579,15
505.010.01.2	balta / KeraTect	Taip	viduryje	be	55	37,5	75	14	48	dvipusis	579,15
<b>B / plotis: 90 cm</b>											
505.011.01.3	balta / KeraTect	Taip	be	be	55	45	90	14	48	dvipusis	728,05
505.010.01.3	balta / KeraTect	Taip	viduryje	be	55	45	90	14	48	dvipusis	728,05
<b>B / plotis: 105 cm</b>											
505.011.01.4	balta / KeraTect	Taip	be	be	55	52,5	105	14	48	dvipusis	827,33
505.010.01.4	balta / KeraTect	Taip	viduryje	be	55	52,5	105	14	48	dvipusis	827,33
<b>B / plotis: 120 cm</b>											
505.011.01.5	balta / KeraTect	Taip	be	be	60	60	120	14	48	dvipusis	1025,88
505.010.01.5	balta / KeraTect	Taip	viduryje	be	60	60	120	14	48	dvipusis	1025,88

#### Užsakyti papildomai

- Praustuvo jungtis ir sifonas, kompaktiškas modelis

#### Galima derinti su

- Geberit ONE spintelė praustuvui, su dviem stalčiais → P. 390
- Geberit ONE spintelė praustuvui, su stalčiumi → P. 388

#### Priedai

- Praustuvo vandens išleidimo sistema su sifonu, vožtuvo dangteliu ir manžetu, horizontalus nuotakas, skirta Geberit ONE praustuvui vertikaliu nuotaku → P. 532
- Praustuvo vandens išleidimo sistema, vietą taupantis modelis, siauras modelis su laisva išleidimo anga ir vožtuvų dangteliais, nuotakas horizontalus, skirtas Geberit ONE praustuvui vertikaliu nuotaku, vertikalus nuotakas → P. 535
- Praustuvo vandens išleidimo sistema, vietą taupantis modelis, siauras modelis su svirtiniu jungimu ir vožtuvų dangteliais, nuotakas horizontalus, skirtas Geberit ONE praustuvui vertikaliu nuotaku, vertikalus nuotakas → P. 538



- Praustuvui su spintele montuoti reikia Geberit praustuvo jungties, vietą taupančio modelio. Žr. gaminių asortimento apžvalgą – Geberit ONE praustuvių jungtys, vietą taupantis modelis arba internetinį katalogą, praustuvių priedai



## Mix & Match

### Geberit iCon baldinis praustuvas

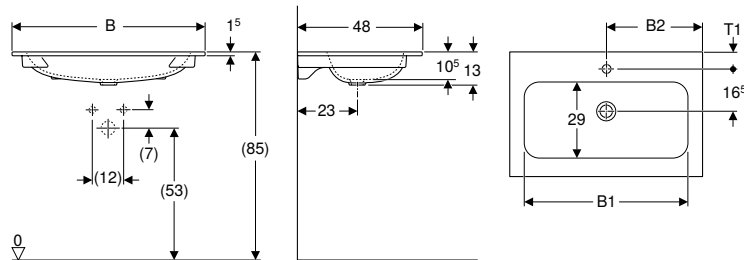

click & scan

#### Naudojimo tikslai

- Tinka montuoti ant praustuvių spintelėlių

#### Savybės

- Plona krašto briauna

#### Techniniai duomenys

Produkto medžiaga	Sanitarinė keramika
-------------------	---------------------

Gaminio Nr.	Spalva / paviršius	Mix & Match	Maišytuvo skylė	Nutekamasis vamzdis	B1 [cm]	B2 [cm]	Spintelės plotis [cm]	H [cm]	T [cm]	T1 [cm]	EUR/Vnt.
<b>B / plotis: 60 cm</b>											
501.843.00.1	balta	Taip	viduryje	be	49	30	60	13	48	6,5	252,85
501.843.00.3*	balta	Taip	be	be	49	30	60	13	48		252,85
<b>B / plotis: 75 cm</b>											
501.844.00.1	balta	Taip	viduryje	be	49	37,5	75	13	48	6,5	442,43
501.844.00.3*	balta	Taip	be	be	49	37,5	75	13	48		442,43
<b>B / plotis: 90 cm</b>											
501.845.00.1	balta	Taip	viduryje	be	78,5	45	90	13	48	6,5	632,09
501.845.00.3*	balta	Taip	be	be	78,5	45	90	13	48		632,09
<b>B / plotis: 120 cm</b>											
501.846.00.1	balta	Taip	kairėje ir dešinėje	be	108	60	120	13	48	7	915,72
501.846.00.3*	balta	Taip	be	be	108	60	120	13	48		915,72

\* Gaminiai pagal užsakymą

#### Galima derinti su

- Geberit iCon spintelė praustuviui, su stalčiumi → P. 396
- Geberit iCon spintelė praustuviui, su dviem stalčiais → P. 398

#### Priedai

- Geberit praustuvo vandens išleidimo sistema, vietą taupantis modelis, siaura konstrukcija, su laisvo ištekėjimo funkcija ir išleidimo angos gaubteliu → P. 534
- Geberit Clou praustuvo vandens išleidimo sistema, erdvę taupantis modelis, siaura versija, su svirtimi ir vožtuvo dangteliu → P. 537



- Praustuviui su spintele montuoti reikia Geberit praustuvo jungties, vietą taupančio modelio. Žr. gaminių asortimento apžvalgą – Geberit iCon piktogramos praustuvių jungtys, vietą taupantis modelis arba internetinį katalogą, praustuvių priedai



## Geberit iCon baldinio praustuvo plonos konstrukcijos rinkinys, su spintele, dviem stalčiais ir praustuvo jungtimi

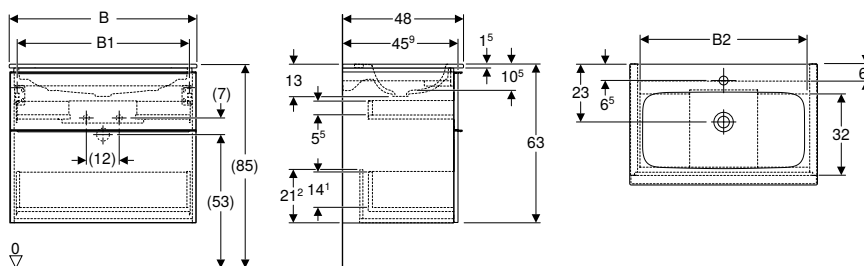

click & scan

### Techniniai duomenys

Produkto medžiaga	Šamotinis molis / Didelio tankio trijų sluoksnių medžio drožlių plokštė
Stalčiaus apkrova maks.	30 kg

### Tiekiamas komplektas

- Praustuvas
- Clou praustuvo jungtis  $\varnothing$  32 mm
- Spintelė baldiniam praustuviui
- Tvirtinimai

### Savybės

- Sertifikuota FSC™ C134279
- Pakabinama (-as)
- Su dviem stalčiais
- Plona krašto briauna
- Stalčius su švelnaus uždarymo mechanizmu
- Atidaroma su rankena
- Rankeną galima pakeisti
- Stalčiai be sifono išpjovos
- Praustuvo spintelė iš didelio tankio trijų sluoksnių medienos drožlių plokštės
- Atsparumas drėgmei
- Pristatoma surinkta

Gaminio Nr.	Spalva / paviršius	Maišytuvo skylė	Nutekama- sis vamzdis	B1 [cm]	B2 [cm]	H [cm]	T [cm]	EUR/Vnt.
<b>B / plotis: 60 cm</b>								
502.335.01.1	Praustuvas: baltas Korpusas ir priekis: baltas / lakuotas, blizgus Rankena: balta / matinė, dažyta miltelinio būdu	viduryje	be	53,8	51,7	63	48	1065,64
502.335.01.2	Praustuvas: baltas Korpusas ir priekis: baltas / lakuotas, blizgus Rankena: chromuota, blizgi	viduryje	be	53,8	51,7	63	48	1065,64
502.335.01.3 *	Praustuvas: baltas Korpusas ir priekis: baltas / matinis Rankena: balta / matinė, dažyta miltelinio būdu	viduryje	be	53,8	51,7	63	48	1065,64
502.335.JK.1	Praustuvas: baltas Korpusas ir priekis: lavos spalva / matinis Rankena: lavos spalva / matinė, dažyta miltelinio būdu	viduryje	be	53,8	51,7	63	48	1065,64
502.335.JL.1 *	<b>AA</b> Praustuvas: baltas Korpusas ir priekis: smėlio pilka / lakuotas, blizgus Rankena: smėlio pilka / matinė, dažyta miltelinio būdu	viduryje	be	53,8	51,7	63	48	1065,64
502.335.JH.1	Praustuvas: baltas Korpusas ir priekis: ažuolas / melamino dervos danga Rankena: lavos spalva / matinė, dažyta miltelinio būdu	viduryje	be	53,8	51,7	63	48	1065,64
502.335.JR.1 *	Praustuvas: baltas Korpusas ir priekis: tamsi karijos mediena / melamino dervos danga Rankena: lavos spalva / matinė, dažyta miltelinio būdu	viduryje	be	53,8	51,7	63	48	1065,64
<b>B / plotis: 75 cm</b>								
502.336.01.1	Praustuvas: baltas Korpusas ir priekis: baltas / lakuotas, blizgus Rankena: balta / matinė, dažyta miltelinio būdu	viduryje	be	68,6	66,5	63	48	1355,01
502.336.01.2	Praustuvas: baltas Korpusas ir priekis: baltas / lakuotas, blizgus Rankena: chromuota, blizgi	viduryje	be	68,6	66,5	63	48	1355,01
502.336.01.3 *	Praustuvas: baltas Korpusas ir priekis: baltas / matinis Rankena: balta / matinė, dažyta miltelinio būdu	viduryje	be	68,6	66,5	63	48	1355,01
502.336.JK.1	Praustuvas: baltas Korpusas ir priekis: lavos spalva / matinis Rankena: lavos spalva / matinė, dažyta miltelinio būdu	viduryje	be	68,6	66,5	63	48	1355,01
502.336.JL.1 *	<b>AA</b> Praustuvas: baltas Korpusas ir priekis: smėlio pilka / lakuotas, blizgus Rankena: smėlio pilka / matinė, dažyta miltelinio būdu	viduryje	be	68,6	66,5	63	48	1355,01
502.336.JH.1	Praustuvas: baltas Korpusas ir priekis: ažuolas / melamino dervos danga Rankena: lavos spalva / matinė, dažyta miltelinio būdu	viduryje	be	68,6	66,5	63	48	1355,01
502.336.JR.1 *	Praustuvas: baltas Korpusas ir priekis: tamsi karijos mediena / melamino dervos danga Rankena: lavos spalva / matinė, dažyta miltelinio būdu	viduryje	be	68,6	66,5	63	48	1355,01
<b>B / plotis: 90 cm</b>								

AA: baigia galioti nuo Kovas 2025; \* Gaminiai pagal užsakymą

Gaminio Nr.	Spalva / paviršius	Maišytuvo skylė	Nutekama- sis vamzdis	B1 [cm]	B2 [cm]	H [cm]	T [cm]	EUR/Vnt.
502.337.01.1	Praustuvas: baltas Korpusas ir priekis: baltas / lakuotas, blizgus Rankena: balta / matinė, dažyta miltelinio būdu	viduryje	be	83,4	81,5	63	48	1654,20
502.337.01.2	Praustuvas: baltas Korpusas ir priekis: baltas / lakuotas, blizgus Rankena: chromuota, blizgi	viduryje	be	83,4	81,5	63	48	1654,20
502.337.01.3 *	Praustuvas: baltas Korpusas ir priekis: baltas / matinis Rankena: balta / matinė, dažyta miltelinio būdu	viduryje	be	83,4	81,5	63	48	1654,20
502.337.JK.1	Praustuvas: baltas Korpusas ir priekis: lavos spalva / matinis Rankena: lavos spalva / matinė, dažyta miltelinio būdu	viduryje	be	83,4	81,5	63	48	1654,20
502.337.JL.1 *	<b>AA</b> Praustuvas: baltas Korpusas ir priekis: smėlio pilka / lakuotas, blizgus Rankena: smėlio pilka / matinė, dažyta miltelinio būdu	viduryje	be	83,4	81,5	63	48	1654,20
502.337.JH.1	Praustuvas: baltas Korpusas ir priekis: ažuolas / melamino dervos danga Rankena: lavos spalva / matinė, dažyta miltelinio būdu	viduryje	be	83,4	81,5	63	48	1654,20
502.337.JR.1 *	Praustuvas: baltas Korpusas ir priekis: tamsi karijos mediena / melamino dervos danga Rankena: lavos spalva / matinė, dažyta miltelinio būdu	viduryje	be	83,4	81,5	63	48	1654,20

AA: baigia galioti nuo Kovas 2025; \* Gaminiai pagal užsakymą

#### Užsakyti papildomai

- Geberit butelinis sifonas praustuvams, vietą taupantis modelis, nuotakas horizontalus → P. 534

#### Galima derinti su

- Geberit Option Plus Square veidrodis su apšvietimu, su tiesioginiu ir netiesioginiu apšvietimu → P. 472
- Geberit Option Oval veidrodis su netiesioginiu apšvietimu → P. 473
- Geberit Option Round veidrodis su apšvietimu, su tiesioginiu ir netiesioginiu apšvietimu → P. 473
- Geberit iCon šoninė spintelė, su dviem stalčiais → P. 424
- Geberit Option Plus veidrodinė spintelė su apšvietimu ir dvejomis drelėmis → P. 483
- Geberit Option Plus veidrodinė spintelė su apšvietimu ir trejomis drelėmis → P. 484

#### Priedai

- Geberit stalčiaus įdėklų viršutiniam stalčiui rinkinys → P. 460
- Geberit apšvietimo juostelė stalčiui, kairėje ir dešinėje, ilgis 35 cm → P. 463
- Geberit rankšluosčio laikiklis vonios kambario baldams → P. 462
- Geberit rankena → P. 464
- Geberit rankšluosčio laikiklis vonios kambario baldams → P. 462
- Geberit atraminių kojelių rinkinys → P. 465
- Geberit elektros lizdas → P. 467
- Geberit elektros lizdas su USB jungtimi → P. 468



## Geberit iCon baldinio praustuvo plonos konstrukcijos rinkinys, su spintelė, dviem stalčiais ir praustuvo jungtimi

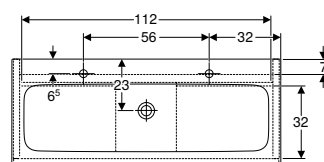
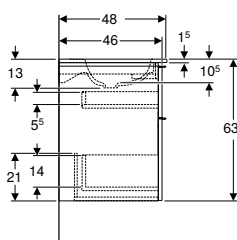
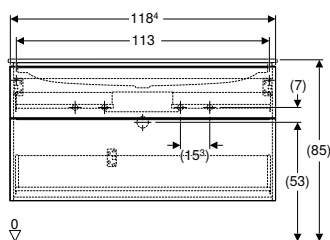

click & scan

### Techniniai duomenys

Produkto medžiaga	Šamotinis molis / Didelio tankio trijų sluoksnių medžio drožlių plokštė
Stalčiaus apkrova maks.	30 kg

### Tiekiamas komplektas

- Praustuvas
- Praustuvo jungtis su atviru vandens ištekėjimu,  $\varnothing$  32 mm
- Spintelė baldiniam praustuviui
- Tvirtinimai

### Savybės

- Sertifikuota FSC™ C134279
- Pakabinama (-as)
- Su dviem stalčiais
- Plona krašto briauna
- Stalčius su švelnaus uždarymo mechanizmu
- Atidaroma su rankena
- Rankeną galima pakeisti
- Stalčiai be sifono išpjovos
- Praustuvo spintelė iš didelio tankio trijų sluoksnių medienos drožlių plokštės
- Atsparumas drėgmei
- Pristatoma surinkta

Gaminio Nr.	Spalva / paviršius	Maišytuvo skylė	Nutekamasis vamzdis	H [cm]	T [cm]	EUR/Vnt.
<b>B / plotis: 120 cm</b>						
502.338.01.1	Praustuvas: baltas Korpusas ir priekis: baltas / lakuotas, blizgus Rankena: balta / matinė, dažyta miltelinio būdu	kairėje ir dešinėje	be	63	48	2244,76
502.338.01.2	Praustuvas: baltas Korpusas ir priekis: baltas / lakuotas, blizgus Rankena: chromuota, blizgi	kairėje ir dešinėje	be	63	48	2244,76
502.338.01.3 *	Praustuvas: baltas Korpusas ir priekis: baltas / matinis Rankena: balta / matinė, dažyta miltelinio būdu	kairėje ir dešinėje	be	63	48	2244,76
502.338.JK.1	Praustuvas: baltas Korpusas ir priekis: lavos spalva / matinis Rankena: lavos spalva / matinė, dažyta miltelinio būdu	kairėje ir dešinėje	be	63	48	2244,76
502.338.JL.1 *	<b>AA</b> Praustuvas: baltas Korpusas ir priekis: smėlio pilka / lakuotas, blizgus Rankena: smėlio pilka / matinė, dažyta miltelinio būdu	kairėje ir dešinėje	be	63	48	2244,76
502.338.JH.1	Praustuvas: baltas Korpusas ir priekis: ažuolas / melamino dervos danga Rankena: lavos spalva / matinė, dažyta miltelinio būdu	kairėje ir dešinėje	be	63	48	2244,76
502.338.JR.1 *	Praustuvas: baltas Korpusas ir priekis: tamsi karijos mediena / melamino dervos danga Rankena: lavos spalva / matinė, dažyta miltelinio būdu	kairėje ir dešinėje	be	63	48	2244,76

AA: baigia galioti nuo Kovas 2025; \* Gaminiai pagal užsakymą

### Užsakyti papildomai

- Geberit butelinis sifonas praustuviams, vietą taupantis modelis, nuotakas horizontalus → P. 534

### Galima derinti su

- Geberit Option Plus Square veidrodis su apšvietimu, su tiesioginiu ir netiesioginiu apšvietimu → P. 472
- Geberit Option Oval veidrodis su netiesioginiu apšvietimu → P. 473
- Geberit Option Round veidrodis su apšvietimu, su tiesioginiu ir netiesioginiu apšvietimu → P. 473
- Geberit iCon šoninė spintelė, su dviem stalčiais → P. 424
- Geberit Option Plus veidrodinė spintelė su apšvietimu ir trejomis drelėmis → P. 484

### Priedai

- Geberit apšvietimo juostelė stalčiui, kairėje ir dešinėje, ilgis 35 cm → P. 463
- Geberit stalčiaus įdėklų viršutiniam stalčiui rinkinys → P. 460
- Geberit rankšluosčio laikiklis vonios kambario baldams → P. 462
- Geberit rankena → P. 464
- Geberit rankšluosčio laikiklis vonios kambario baldams → P. 462
- Geberit atraminių kojelių rinkinys → P. 465
- Geberit elektros lizdas → P. 467
- Geberit elektros lizdas su USB jungtimi → P. 468

## Geberit Selnova Square baldinis praustuvas

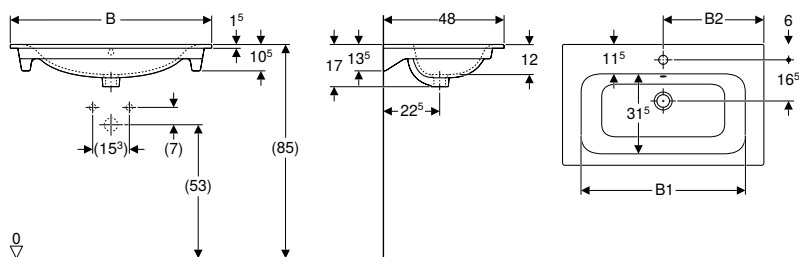

### Naudojimo tikslai

- Tinka montuoti ant praustuų spintelių

### Savybės

- Plona krašto briauna

### Techniniai duomenys

Produkto medžiaga	Sanitarinė keramika
-------------------	---------------------

Gaminio Nr.	Spalva / paviršius	Maišytuvo skylė	Nutekamasis vamzdis	B1 [cm]	B2 [cm]	Spintelės plotis [cm]	H [cm]	T [cm]	EUR/Vnt.
<b>B / plotis: 55 cm</b>									
500.993.00.1	balta	viduryje	matomas	49	27,5	53,8	17	48	192,01
<b>B / plotis: 60 cm</b>									
500.994.00.1	balta	viduryje	matomas	54	30	58,8	17	48	200,77
<b>B / plotis: 80 cm</b>									
500.995.00.1	balta	viduryje	matomas	74	40	78,8	17	48	366,59
<b>B / plotis: 100 cm</b>									
500.997.00.1	balta	viduryje	matomas	94	50	98,8	17	48	541,14



## Geberit Selnova Square plonos konstrukcijos baldinis praustuvas, su apatine spintele, vienos durys

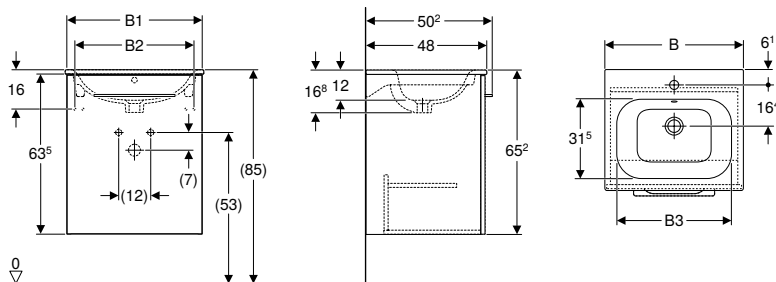

click & scan

### Techniniai duomenys

Produkto medžiaga	Šamotinis molis / Didelio tankio trijų sluoksnių medžio drožlių plokštė
-------------------	---

### Tiekiamas komplektas

- Baldinis praustuvas
- Spintelė baldiniam praustuviui
- Rankena
- Tvirtinimai

### Savybės

- Sertifikuota FSC™ C134279
- Pakabinama (-as)
- Plona krašto briauna
- Su vienomis durimis
- Su viena stacionaria lentyna
- Atidaroma su rankena
- Durys su švelnaus uždarymo mechanizmu
- Lankstai kairėje arba dešinėje pusėje
- Atsparumas drėgmei
- Pristatoma surinkta

Gaminio Nr.	Spalva / paviršius	Maišytuvo skylė	Nutekama- sis vamzdis	B1 [cm]	B2 [cm]	B3 [cm]	Praustuvo plotis [cm]	H [cm]	T [cm]	EUR/Vnt.
<b>B / plotis: 55 cm</b>										
501.248.00.1	balta / lakuotas labai blizgus	viduryje	matomas	53,8	47	49	55	65,2	50,2	334,30
501.250.00.1	Tamsi karijos mediena / melamino dervos danga	viduryje	matomas	53,8	47	49	55	65,2	50,2	319,78
501.249.00.1 *	lavos spalva / matinis	viduryje	matomas	53,8	47	49	55	65,2	50,2	334,30
501.251.00.1 *	šviesi karijos mediena / melamino dervos danga	viduryje	matomas	53,8	47	49	55	65,2	50,2	319,78
<b>B / plotis: 60 cm</b>										
501.252.00.1	balta / lakuotas labai blizgus	viduryje	matomas	58,8	52	54	60	65,2	50,2	363,37
501.254.00.1	Tamsi karijos mediena / melamino dervos danga	viduryje	matomas	58,8	52	54	60	65,2	50,2	348,83
501.253.00.1 *	lavos spalva / matinis	viduryje	matomas	58,8	52	54	60	65,2	50,2	363,37
501.255.00.1 *	šviesi karijos mediena / melamino dervos danga	viduryje	matomas	58,8	52	54	60	65,2	50,2	348,83

\* Gaminiai pagal užsakymą

### Galima derinti su

- Geberit Selnova Square žema spintelė su vienomis duralėmis → P. 428
- Geberit Selnova Square vidutinio aukščio spintelė su vienomis duralėmis → P. 433
- Geberit Selnova Square veidrodinė spintelė su dvejomis duralėmis → P. 488

### Priedai

- Priedų apžvalga – Geberit Selnova Square vonios kambario baldai → P. 455

## Geberit Selnova Square plonos konstrukcijos baldinis praustuvas, su apatine spintelė, dvejų durų

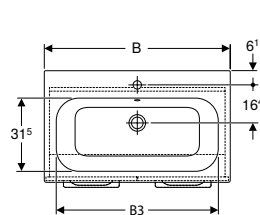
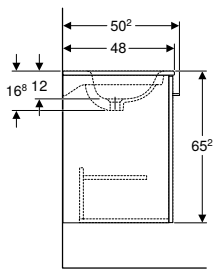
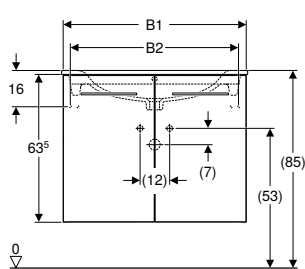

### Techniniai duomenys

Produkto medžiaga	Šamotinis molis / Didelio tankio trijų sluoksnių medžio drožlių plokštė
-------------------	---

### Tiekiamas komplektas

- Praustuvas
- Spintelė baldiniam praustuvui
- Rankena
- Tvirtinimai

### Savybės

- Certifikuota FSC™ C134279
- Pakabinama (-as)
- Plona krašto briauna
- Su dvejomis duralėmis
- Su viena stacionaria lentyna
- Atidaroma su rankena
- Durys su švelnaus uždarymo mechanizmu
- Atsparumas drėgmei
- Pristatoma surinkta

Gaminio Nr.	Spalva / paviršius	Maišytuvo skylė	Nutekama- sis vamzdis	B1 [cm]	B2 [cm]	B3 [cm]	Praustuvo plotis [cm]	H [cm]	T [cm]	EUR/Vnt.
<b>B / plotis: 80 cm</b>										
501.256.00.1	balta / lakuotas labai blizgus	viduryje	matomas	78,8	72	74	80	65,2	50,2	479,64
501.258.00.1	Tamsi karijos mediena / melamino dervos danga	viduryje	matomas	78,8	72	74	80	65,2	50,2	465,11
501.257.00.1 *	lavos spalva / matinis	viduryje	matomas	78,8	72	74	80	65,2	50,2	479,64
501.259.00.1 *	šviesi karijos mediena / melamino dervos danga	viduryje	matomas	78,8	72	74	80	65,2	50,2	465,11
<b>B / plotis: 100 cm</b>										
501.260.00.1	balta / lakuotas labai blizgus	viduryje	matomas	98,8	92	94	100	65,2	50,2	625,00
501.262.00.1	Tamsi karijos mediena / melamino dervos danga	viduryje	matomas	98,8	92	94	100	65,2	50,2	610,47
501.261.00.1 *	lavos spalva / matinis	viduryje	matomas	98,8	92	94	100	65,2	50,2	625,00
501.263.00.1 *	šviesi karijos mediena / melamino dervos danga	viduryje	matomas	98,8	92	94	100	65,2	50,2	610,47

\* Gaminiai pagal užsakymą

### Galima derinti su

- Geberit Selnova Square žema spintelė su vienomis duralėmis → P. 428
- Geberit Selnova Square vidutinio aukščio spintelė su vienomis duralėmis → P. 433
- Geberit Selnova Square veidrodinė spintelė su dvejomis duralėmis → P. 488

### Priedai

- Priedų apžvalga – Geberit Selnova Square vonios kambario baldai → P. 455



## Geberit Selnova Square plonos konstrukcijos baldinis praustuvas, su apatine spintelė, dviejų stalčių

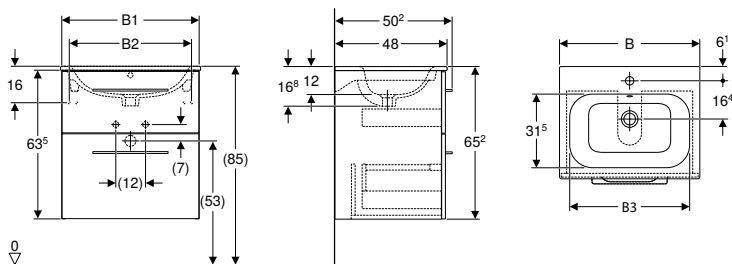

click & scan

### Techniniai duomenys

Produkto medžiaga	Šamotinis molis / Didelio tankio trijų sluoksnių medžio drožlių plokštė
Stalčiaus apkrova maks.	30 kg

### Tiekiamas komplektas

- Praustuvas
- Spintelė baldiniam praustuvui
- Rankena
- Tvirtinimai

### Savybės

- Certifikuota FSC™ C134279
- Pakabinama (-as)
- Plona krašto briauna
- Su dviem stalčiais
- Atidaroma su rankena
- Stalčius su švelnaus uždarymo mechanizmu
- Atsparumas drėgmei
- Pristatoma surinkta

Gaminio Nr.	Spalva / paviršius	Maišytuvo skylė	Nutekamasis vamzdis	B [cm]	B1 [cm]	B2 [cm]	B3 [cm]	H [cm]	T [cm]	EUR/Vnt.
-------------	--------------------	-----------------	---------------------	-----------	------------	------------	------------	-----------	-----------	----------

### Praustuvo plotis: 55 cm

501.232.00.1	balta / lakuotas labai blizgus	viduryje	matomas	55	53,8	47	49	65,2	50,2	479,64
501.234.00.1	Tamsi karijos mediena / melamino dervos danga	viduryje	matomas	55	53,8	47	49	65,2	50,2	465,11
501.233.00.1 *	lavos spalva / matinis	viduryje	matomas	55	53,8	47	49	65,2	50,2	479,64
501.235.00.1 *	šviesi karijos mediena / melamino dervos danga	viduryje	matomas	55	53,8	47	49	65,2	50,2	465,11

### Praustuvo plotis: 60 cm

501.236.00.1	balta / lakuotas labai blizgus	viduryje	matomas	60	58,8	52	54	65,2	50,2	508,73
501.238.00.1	Tamsi karijos mediena / melamino dervos danga	viduryje	matomas	60	58,8	52	54	65,2	50,2	494,19
501.237.00.1 *	lavos spalva / matinis	viduryje	matomas	60	58,8	52	54	65,2	50,2	508,73
501.239.00.1 *	šviesi karijos mediena / melamino dervos danga	viduryje	matomas	60	58,8	52	54	65,2	50,2	494,19

### Praustuvo plotis: 80 cm

501.240.00.1	balta / lakuotas labai blizgus	viduryje	matomas	80	78,8	72	74	65,2	50,2	654,07
501.242.00.1	Tamsi karijos mediena / melamino dervos danga	viduryje	matomas	80	78,8	72	74	65,2	50,2	639,54
501.241.00.1 *	lavos spalva / matinis	viduryje	matomas	80	78,8	72	74	65,2	50,2	654,07
501.243.00.1 *	šviesi karijos mediena / melamino dervos danga	viduryje	matomas	80	78,8	72	74	65,2	50,2	639,54

### Praustuvo plotis: 100 cm

501.244.00.1	balta / lakuotas labai blizgus	viduryje	matomas	100	98,8	92	94	65,2	50,2	843,03
501.246.00.1	Tamsi karijos mediena / melamino dervos danga	viduryje	matomas	100	98,8	92	94	65,2	50,2	828,49
501.245.00.1 *	lavos spalva / matinis	viduryje	matomas	100	98,8	92	94	65,2	50,2	843,03
501.247.00.1 *	šviesi karijos mediena / melamino dervos danga	viduryje	matomas	100	98,8	92	94	65,2	50,2	828,49

\* Gaminiai pagal užsakymą

### Galima derinti su

- Geberit Selnova Square žema spintelė su vienu duralėmis → P. 428
- Geberit Selnova Square vidutinio aukščio spintelė su vienu duralėmis → P. 433
- Geberit Selnova Square veidrodinė spintelė su dvejomis duralėmis → P. 488

### Priedai





- Priedų apžvalga – Geberit Selnova Square vonios kambario baldai → P. 455



## Ant stalviršio pastatomi praustuvai

Asortimento apžvalga – Geberit ONE ant stalviršio pastatomi praustuvai ir vonios kambario baldai

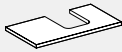
Geberit Lietuva, Parengta: Sausis 2024





				Geberit ONE ant stalviršio pastatomas praustuvas, dubens formos			
<b>Nuotakas, horizontalus</b>							
Be maišytuvo skylės, balta				505.050.00.1			
Su maišytuvo skylė, balta				505.051.00.1			
Be maišytuvo skylės, matinė balta				505.052.00.1			
Su maišytuvo skylė, matinė balta				505.053.00.1			
<b>Nuotakas, vertikalus</b>							
Be maišytuvo skylės, balta				505.040.01.6			
Su maišytuvo skylė, balta				505.041.01.6			
				Geberit ONE praustuvo stalviršis su išpjova, ant stalviršio pastatomam dubens formos praustuvui			
				Centrinė išpjova	Kairysis skyrius	Dešinysis skyrius	Dviguba išpjova
							
Su dviem stalčiais	Su vienu stalčiumi	Nuo psl.		→ P. 414	→ P. 414	→ P. 414	→ P. 414
<b>Plotis 60 cm</b>							
505.261.00.1	505.071.00.1	Balta, blizgi	→ P. 390	505.271.00.1			
505.261.00.2	505.071.00.2	Balta matinis	→ P. 390	505.271.00.2			
505.261.00.3	505.071.00.3	lavos spalva	→ P. 390	505.271.00.3			
505.261.00.4	505.071.00.4	smėlio pilka	→ P. 390	505.271.00.4			
505.261.00.5	505.071.00.5	ąžuolas	→ P. 390	505.271.00.5			
505.261.00.6	505.071.00.6	Tamsi karijos mediena	→ P. 390	505.271.00.6			
505.261.00.7	505.071.00.7	pilkšvai smėlinė	→ P. 390	505.271.00.7			
505.261.00.8	505.071.00.8	Juodas matinis	→ P. 390				
<b>Plotis 75 cm</b>							
505.262.00.1	505.072.00.1	Balta, blizgi	→ P. 390	505.272.00.1			
505.262.00.2	505.072.00.2	Balta matinis	→ P. 390	505.272.00.2			
505.262.00.3	505.072.00.3	lavos spalva	→ P. 390	505.272.00.3			
505.262.00.4	505.072.00.4	smėlio pilka	→ P. 390	505.272.00.4			
505.262.00.5	505.072.00.5	ąžuolas	→ P. 390	505.272.00.5			
505.262.00.6	505.072.00.6	Tamsi karijos mediena	→ P. 390	505.272.00.6			
505.262.00.7	505.072.00.7	pilkšvai smėlinė	→ P. 390	505.272.00.7			
505.262.00.8	505.072.00.8	Juodas matinis	→ P. 390				
<b>Plotis 90 cm</b>							
505.263.00.1	505.073.00.1	Balta, blizgi	→ P. 390	505.273.00.1	505.293.00.1	505.313.00.1	
505.263.00.2	505.073.00.2	Balta matinis	→ P. 390	505.273.00.2	505.293.00.2	505.313.00.2	
505.263.00.3	505.073.00.3	lavos spalva	→ P. 390	505.273.00.3	505.293.00.3	505.313.00.3	
505.263.00.4	505.073.00.4	smėlio pilka	→ P. 390	505.273.00.4	505.293.00.4	505.313.00.4	
505.263.00.5	505.073.00.5	ąžuolas	→ P. 390	505.273.00.5	505.293.00.5	505.313.00.5	
505.263.00.6	505.073.00.6	Tamsi karijos mediena	→ P. 390	505.273.00.6	505.293.00.6	505.313.00.6	
505.263.00.7	505.073.00.7	pilkšvai smėlinė	→ P. 390	505.273.00.7	505.293.00.7	505.313.00.7	
505.263.00.8	505.073.00.8	Juodas matinis	→ P. 390				
<b>Plotis 105 cm</b>							
505.264.00.1	505.074.00.1	Balta, blizgi	→ P. 390	505.274.00.1	505.294.00.1	505.314.00.1	
505.264.00.2	505.074.00.2	Balta matinis	→ P. 390	505.274.00.2	505.294.00.2	505.314.00.2	
505.264.00.3	505.074.00.3	lavos spalva	→ P. 390	505.274.00.3	505.294.00.3	505.314.00.3	
505.264.00.4	505.074.00.4	smėlio pilka	→ P. 390	505.274.00.4	505.294.00.4	505.314.00.4	
505.264.00.5	505.074.00.5	ąžuolas	→ P. 390	505.274.00.5	505.294.00.5	505.314.00.5	
505.264.00.6	505.074.00.6	Tamsi karijos mediena	→ P. 390	505.274.00.6	505.294.00.6	505.314.00.6	
505.264.00.7	505.074.00.7	pilkšvai smėlinė	→ P. 390	505.274.00.7	505.294.00.7	505.314.00.7	
505.264.00.8	505.074.00.8	Juodas matinis	→ P. 390				

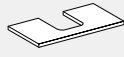

# Praustuvai

## Ant stalviršio pastatomi praustuvai

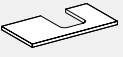
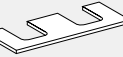
Geberit Lietuva, Parengta: Sausis 2024





				Geberit ONE ant stalviršio pastatomas praustuvas, dubens formos				
<b>Nuotakas, horizontalus</b>								
Be maišytuvo skylės, balta				505.050.00.1				
Su maišytuvo skylė, balta				505.051.00.1				
Be maišytuvo skylės, matinė balta				505.052.00.1				
Su maišytuvo skylė, matinė balta				505.053.00.1				
<b>Nuotakas, vertikalus</b>								
Be maišytuvo skylės, balta				505.040.01.6				
Su maišytuvo skylė, balta				505.041.01.6				
<b>Geberit ONE praustuvo stalviršis su išpjova, ant stalviršio pastatomam dubens formos praustuvui</b>								
		<b>Centrinė išpjova</b>	<b>Kairysis skyrius</b>	<b>Dešinysis skyrius</b>	<b>Dviguba išpjova</b>			
								
<b>Plotis 120 cm</b>								
505.265.00.1	505.075.00.1	Balta, blizgi	→ P. 390	505.275.00.1	505.295.00.1	505.315.00.1	505.335.00.1	
505.265.00.2	505.075.00.2	Balta matinis	→ P. 390	505.275.00.2	505.295.00.2	505.315.00.2	505.335.00.2	
505.265.00.3	505.075.00.3	lavos spalva	→ P. 390	505.275.00.3	505.295.00.3	505.315.00.3	505.335.00.3	
505.265.00.4	505.075.00.4	smėlio pilka	→ P. 390	505.275.00.4	505.295.00.4	505.315.00.4	505.335.00.4	
505.265.00.5	505.075.00.5	ąžuolas	→ P. 390	505.275.00.5	505.295.00.5	505.315.00.5	505.335.00.5	
505.265.00.6	505.075.00.6	Tamsi karijos mediena	→ P. 390	505.275.00.6	505.295.00.6	505.315.00.6	505.335.00.6	
505.265.00.7	505.075.00.7	pilkšvai smėlinė	→ P. 390	505.275.00.7	505.295.00.7	505.315.00.7	505.335.00.7	
505.265.00.8	505.075.00.8	Juodas matinis	→ P. 390					
Su keturiais stalčiais		Su dviem stalčiais						
<b>Plotis 135 cm</b>								
505.266.00.1	505.076.00.1	Balta, blizgi	→ P. 391				505.276.00.1	
505.266.00.2	505.076.00.2	Balta matinis	→ P. 391				505.276.00.2	
505.266.00.3	505.076.00.3	lavos spalva	→ P. 391				505.276.00.3	
505.266.00.4	505.076.00.4	smėlio pilka	→ P. 391				505.276.00.4	
505.266.00.5	505.076.00.5	ąžuolas	→ P. 391				505.276.00.5	
505.266.00.6	505.076.00.6	Tamsi karijos mediena	→ P. 391				505.276.00.6	
505.266.00.7	505.076.00.7	pilkšvai smėlinė	→ P. 391				505.276.00.7	
505.266.00.8	505.076.00.8	Juodas matinis	→ P. 391					
<b>Praustuvų maišytuvai <sup>1)</sup></b>								
116.464.21.1		Geberit ONE praustuvo maišytuvas, apvalaus dizaino, montuojamas prie sienos, dviejų rankenėlių maišytuvas, skirtas potinkinei funkinei dėžutei	Blizgus chromas	→ P. 524	✓ <sup>2)</sup>	✓	✓	✓ <sup>2)</sup>
116.464.14.1		Juodas matinis	→ P. 524	✓ <sup>2)</sup>	✓	✓	✓ <sup>2)</sup>	
116.465.21.1		Geberit ONE praustuvo maišytuvas, kampinio dizaino, montuojamas prie sienos, dviejų rankenėlių maišytuvas, skirtas potinkinei funkinei dėžutei	Blizgus chromas	→ P. 525	✓ <sup>2)</sup>	✓	✓	✓ <sup>2)</sup>
116.465.14.1		Juodas matinis	→ P. 525	✓ <sup>2)</sup>	✓	✓	✓ <sup>2)</sup>	

✓ Suderinama

<sup>1)</sup> Skirti praustuvams be maišytuvo skylės; reikalingas atitinkamas Geberit Duofix rėmas.

<sup>2)</sup> 60 cm pločio praustuvo armatūra nesuderinama

<sup>3)</sup> 120 cm pločio praustuvo armatūra nesuderinama

Geberit ONE ant stalviršio pastatomas praustuvas, stačiakampis							
505.023.00.1							
505.024.00.1							
505.025.00.1							
505.026.00.1							
505.031.01.6							
505.030.01.6							
Geberit ONE praustuvo stalviršis su išpjova , ant stalviršio pastatomam stačiakampio formos praustuvui							
Centrinė išpjova	Kairysis skyrius	Dešinysis skyrius	Dviguba išpjova				
				Veidrodinės spintelės, potinkiniam montavimui	Potinkinio montavimo dėžė	Veidrodinės spintelės, išorinis montavimas	
505.285.00.1	505.305.00.1	505.325.00.1	505.345.00.1	120 cm	111.945.00.1	60–120 cm	
505.285.00.2	505.305.00.2	505.325.00.2	505.345.00.2	120 cm	111.945.00.1	60–120 cm	
505.285.00.3	505.305.00.3	505.325.00.3	505.345.00.3	120 cm	111.945.00.1	60–120 cm	
505.285.00.4	505.305.00.4	505.325.00.4	505.345.00.4	120 cm	111.945.00.1	60–120 cm	
505.285.00.5	505.305.00.5	505.325.00.5	505.345.00.5	120 cm	111.945.00.1	60–120 cm	
505.285.00.6	505.305.00.6	505.325.00.6	505.345.00.6	120 cm	111.945.00.1	60–120 cm	
505.285.00.7	505.305.00.7	505.325.00.7	505.345.00.7	120 cm	111.945.00.1	60–120 cm	
				120 cm	111.945.00.1	60–120 cm	
			505.286.00.1	-		60–120 cm	
			505.286.00.2	-		60–120 cm	
			505.286.00.3	-		60–120 cm	
			505.286.00.4	-		60–120 cm	
			505.286.00.5	-		60–120 cm	
			505.286.00.6	-		60–120 cm	
			505.286.00.7	-		60–120 cm	
				-		60–120 cm	
✓ <sup>2)</sup>	✓	✓	✓ <sup>3)</sup> ✓				
✓ <sup>2)</sup>	✓	✓	✓ <sup>3)</sup> ✓				
✓ <sup>2)</sup>	✓	✓	✓ <sup>3)</sup> ✓				
✓ <sup>2)</sup>	✓	✓	✓ <sup>3)</sup> ✓				



## Geberit ONE ant stalviršio pastatomas dubens formos praustuvas, nuotakas horizontalus

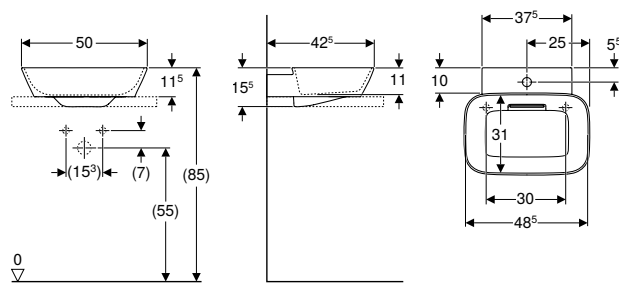

click & scan

### Naudojimo tikslai

- Tinka montuoti ant stalviršio prausimosi zonose

### Techniniai duomenys

Produkto medžiaga	Sanitarinė keramika
-------------------	---------------------

### Savybės

- Nuotakas horizontalus
- Paslėpta praustuvo vandens persipylimo funkcija
- Atidaromas vidine trauke
- Su integruotu plaukų sieteliu
- Higieniškas dėl optimalaus tekėjimo režimo
- Glaudžiamas galine dalimi ir apatine puse

### Tiekiamas komplektas

- Praustuvas
- Nuotekų dangtelis su nešvarumų gaudykle, magnetinis tvirtinimas
- Praustuvo jungtis ir sifonas, kompaktiškas modelis
- Tvirtinimai

Gaminio Nr.	Spalva / paviršius	Maišytuvo skylė	Nutekamasis vamzdis	B2 [cm]	H [cm]	T [cm]	T2 [cm]	EUR/Vnt.
<b>B / plotis: 50 cm</b>								
505.050.00.1	Praustuvas: baltas / KeraTect Dangtelis: balta, blizgus	be	be	48,6	15,5	42,5	31,2	678,33
505.052.00.1	Praustuvas: baltas, matinis Dangtelis: balta, blizgus	be	be	48,6	15,5	42,5	31,2	783,46
505.051.00.1	Praustuvas: baltas / KeraTect Dangtelis: balta, blizgus	viduryje	be	48,6	15,5	42,5	31,2	678,33
505.053.00.1	Praustuvas: baltas, matinis Dangtelis: balta, blizgus	viduryje	be	48,6	15,5	42,5	31,2	783,46

### Užsakyti papildomai

- Geberit ONE praustuvo stalviršis su išpjova, ant stalviršio pastatomam dubens formos praustuvui → P. 414
- Geberit ONE praustuvo stalviršis su išpjova, akmens keramika, ant stalviršio pastatomam dubens formos praustuvui → P. 416

### Galima derinti su

- Geberit ONE spintelė praustuvui, su stalčiumi → P. 388
- Geberit ONE spintelė praustuvui, su dviem stalčiais → P. 390
- Geberit ONE spintelė ant stalviršio pastatomam praustuvui, su dviem stalčiais → P. 389
- Geberit ONE spintelė ant stalviršio pastatomam praustuvui, su keturiais stalčiais → P. 391

### Priedai

- Geberit ONE nuotekų dangtelis su nešvarumų gaudykle, magnetinis tvirtinimas → P. 371

## Geberit ONE ant stalviršio pastatomas dubens formos praustuvas, vertikalus nuotakas

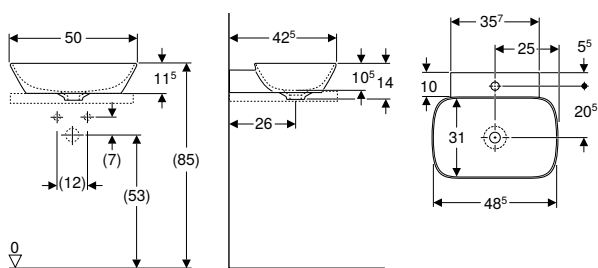

click & scan

### Naudojimo tikslai

- Tinka montuoti ant stalviršio prausimosi zonose

### Techniniai duomenys

Produkto medžiaga	Sanitarinė keramika
-------------------	---------------------

### Savybės

- Nuotakas vertikalus
- Glaudžiamas galine dalimi ir apatine puse

### Tiekiamas komplektas

- Praustuvas
- Tvirtinimai

Gaminio Nr.	Spalva / paviršius	Maišytuvo skylė	Nutekamasis vamzdis	H [cm]	T [cm]	EUR/Vnt.
-------------	--------------------	-----------------	---------------------	--------	--------	----------

### B / plotis: 50 cm

505.040.01.6	balta / KeraTect	be	be	14	42,5	430,21
505.041.01.6	balta / KeraTect	viduryje	be	14	42,5	430,21

### Užsakyti papildomai

- Geberit ONE praustuvo stalviršis su išpjova, ant stalviršio pastatomam dubens formos praustuviui → P. 414
- Geberit ONE praustuvo stalviršis su išpjova, akmens keramika, ant stalviršio pastatomam dubens formos praustuviui → P. 416
- Praustuvo jungtis ir sifonas, kompaktiškas modelis

### Galima derinti su

- Geberit ONE spintelė praustuviui, su stalčiumi → P. 388
- Geberit ONE spintelė praustuviui, su dviem stalčiais → P. 390
- Geberit ONE spintelė ant stalviršio pastatomam praustuviui, su dviem stalčiais → P. 389
- Geberit ONE spintelė ant stalviršio pastatomam praustuviui, su keturiais stalčiais → P. 391

### Priedai

- Praustuvo vandens išleidimo sistema su sifonu, vožtuvo dangteliu ir manžetu, horizontalus nuotakas, skirta Geberit ONE praustuviui vertikaliu nuotaku → P. 532
- Praustuvo vandens išleidimo sistema, vietą taupantis modelis, siauras modelis su laisva išleidimo anga ir vožtuvų dangteliais, nuotakas horizontalus, skirtas Geberit ONE praustuviui vertikaliu nuotaku, vertikalus nuotakas → P. 535
- Praustuvo vandens išleidimo sistema, vietą taupantis modelis, siauras modelis su svirtiniu jungimu ir vožtuvų dangteliais, nuotakas horizontalus, skirtas Geberit ONE praustuviui vertikaliu nuotaku, vertikalus nuotakas → P. 538



- Praustuviui su spintele montuoti reikia Geberit praustuvo jungties, vietą taupančio modelio. Žr. gaminių asortimento apžvalgą – Geberit ONE praustuvių jungtys, vietą taupantis modelis arba internetinį katalogą, praustuvių priedai





## Geberit ONE ant stalviršio pastatomas praustuvas, stačiakampio formos, nuotakas horizontalus

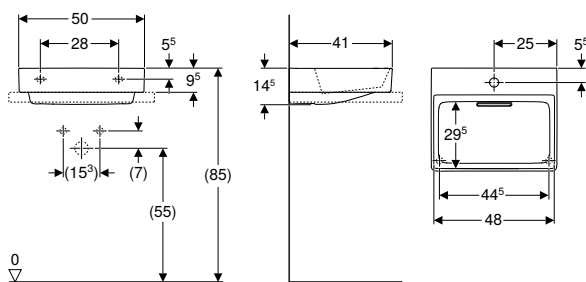

click & scan

### Naudojimo tikslai

- Tinka montuoti ant stalviršio prausimosi zonose

### Techniniai duomenys

Produkto medžiaga	Sanitarinė keramika
-------------------	---------------------

### Savybės

- Nuotakas horizontalus
- Paslėpta praustuvo vandens persipylimo funkcija
- Atidaromas vidine trauke
- Su integruotu plaukų sieteliu
- Higieniškas dėl optimalaus tekėjimo režimo
- Glaudžiamas galine dalimi ir apatine puse

### Tiekiamas komplektas

- Praustuvas
- Nuotekų dangtelis su nešvarumų gaudykle, magnetinis tvirtinimas
- Praustuvo jungtis ir sifonas, kompaktiškas modelis
- Tvirtinimai

Gaminio Nr.	Spalva / paviršius	Maišytuvo skylė	Nutekamasis vamzdis	B2 [cm]	H [cm]	T [cm]	T2 [cm]	Tvirtinimo taškai	EUR/Vnt.
<b>B / plotis: 50 cm</b>									
505.023.00.1	Praustuvas: baltas / KeraTect Dangtelis: balta, blizgus	be	be	48	14,5	41	29,4	2	586,11
505.025.00.1	Praustuvas: baltas, matinis Dangtelis: balta, blizgus	be	be	48	14,5	41	29,4	2	688,48
505.024.00.1	Praustuvas: baltas / KeraTect Dangtelis: balta, blizgus	viduryje	be	48	14,5	41	29,4	2	586,11
505.026.00.1	Praustuvas: baltas, matinis Dangtelis: balta, blizgus	viduryje	be	48	14,5	41	29,4	2	688,48

### Užsakyti papildomai

- Geberit ONE praustuvo stalviršis su išpjova , ant stalviršio pastatomam stačiakampio formos praustuvui → P. 418
- Geberit ONE praustuvo stalviršis su išpjova, akmens keramika, ant stalviršio pastatomam stačiakampio formos praustuvui → P. 420

### Galima derinti su

- Geberit ONE spintelė praustuvui, su stalčiumi → P. 388
- Geberit ONE spintelė praustuvui, su dviem stalčiais → P. 390
- Geberit ONE spintelė ant stalviršio pastatomam praustuvui, su dviem stalčiais → P. 389
- Geberit ONE spintelė ant stalviršio pastatomam praustuvui, su keturiais stalčiais → P. 391

### Priedai

- Geberit ONE nuotekų dangtelis su nešvarumų gaudykle, magnetinis tvirtinimas → P. 371

## Geberit ONE ant stalviršio pastatomas praustuvas, stačiakampio formos, vertikalus nuotakas

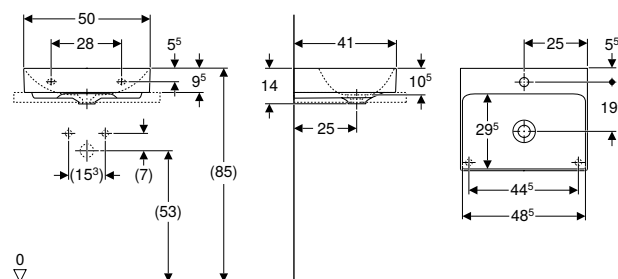

click & scan

### Naudojimo tikslai

- Tinka montuoti ant stalviršio prausimosi zonose

### Techniniai duomenys

Produkto medžiaga	Sanitarinė keramika
-------------------	---------------------

### Savybės

- Nuotakas vertikalus
- Glaudžiamas galine dalimi ir apatine puse

### Tiekiamas komplektas

- Praustuvas
- Tvirtinimai

Gaminio Nr.	Spalva / paviršius	Maišytuvo skylė	Nutekamasis vamzdis	H [cm]	T [cm]	EUR/Vnt.
<b>B / plotis: 50 cm</b>						
505.031.01.6	balta / KeraTect	be	be	14	41	347,49
505.030.01.6	balta / KeraTect	viduryje	be	14	41	347,49

#### Užsakyti papildomai

- Geberit ONE praustuvo stalviršis su išpjova, ant stalviršio pastatomam stačiakampio formos praustuvui → P. 418
- Geberit ONE praustuvo stalviršis su išpjova, akmens keramika, ant stalviršio pastatomam stačiakampio formos praustuvui → P. 420
- Praustuvo jungtis ir sifonas, kompaktiškas modelis

#### Galima derinti su

- Geberit ONE spintelė praustuvui, su stalčiumi → P. 388
- Geberit ONE spintelė praustuvui, su dviem stalčiais → P. 390
- Geberit ONE spintelė ant stalviršio pastatomam praustuvui, su dviem stalčiais → P. 389
- Geberit ONE spintelė ant stalviršio pastatomam praustuvui, su keturiais stalčiais → P. 391

#### Priedai

- Praustuvo vandens išleidimo sistema su sifonu, vožtuvo dangteliu ir manžetu, horizontalus nuotakas, skirta Geberit ONE praustuvui vertikaliu nuotaku → P. 532
- Praustuvo vandens išleidimo sistema, vietą taupantis modelis, siauras modelis su laisva išleidimo anga ir vožtuvų dangteliais, nuotakas horizontalus, skirtas Geberit ONE praustuvui vertikaliu nuotaku, vertikalus nuotakas → P. 535
- Praustuvo vandens išleidimo sistema, vietą taupantis modelis, siauras modelis su svirtiniu jungimu ir vožtuvų dangteliais, nuotakas horizontalus, skirtas Geberit ONE praustuvui vertikaliu nuotaku, vertikalus nuotakas → P. 538



- Praustuvui su spintele montuoti reikia Geberit praustuvo jungties, vietą taupančio modelio. Žr. gaminių asortimento apžvalgą – Geberit ONE praustuvų jungtys, vietą taupantis modelis arba internetinį katalogą, praustuvų priedai



## Geberit iCon ant stalviršio pastatomas praustuvas

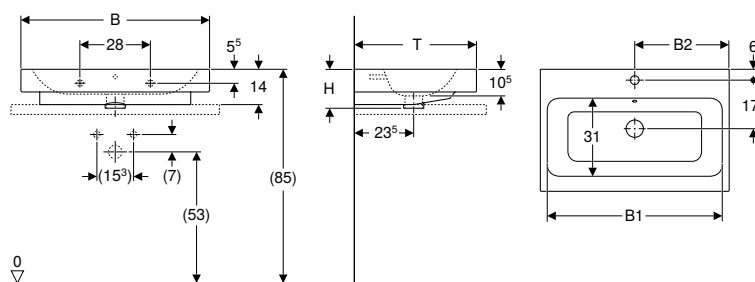

click & scan

#### Naudojimo tikslai

- Tinka montuoti ant stalviršio prausimosi zonos

#### Techniniai duomenys

Produkto medžiaga	Sanitarinė keramika
-------------------	---------------------

#### Savybės

- Papildomai tvirtinamas prie sienos
- Glaudžiamas galine dalimi ir apatine puse

Gaminio Nr.	Spalva / paviršius	Maišytuvo skylė	Nutekamasis vamzdis	B1 [cm]	B2 [cm]	H [cm]	T [cm]	EUR/Vnt.
<b>B / plotis: 60 cm</b>								
124560000	balta	viduryje	matomas	54,5	30	15,5	48,5	264,82
<b>B / plotis: 75 cm</b>								
124575000	balta	viduryje	matomas	69	37,5	15,5	48,5	441,17
<b>B / plotis: 90 cm</b>								
124590000	balta	viduryje	matomas	85	45	15,5	48,5	621,11

#### Priedai

- Geberit butelinis sifonas praustuvams, nuotakas horizontalus → P. 533
- Geberit praustuvo vandens išleidimo sistema, vietą taupantis modelis, siaura konstrukcija, su išoriniu vožtuvo kamščiu, valdoma paspaudžiant → P. 536
- Geberit praustuvo vandens išleidimo sistema, vietą taupantis modelis, su išorine dugno vožtuvo akle, su uždarymo svirtimi → P. 536
- Geberit praustuvo vandens išleidimo sistema, vietą taupantis, siauras modelis, su laisvo ištekėjimo funkcija ir išleidimo angos gaubteliumi → P. 535

## Geberit iCon Light ant stalviršio pastatomas praustuvas

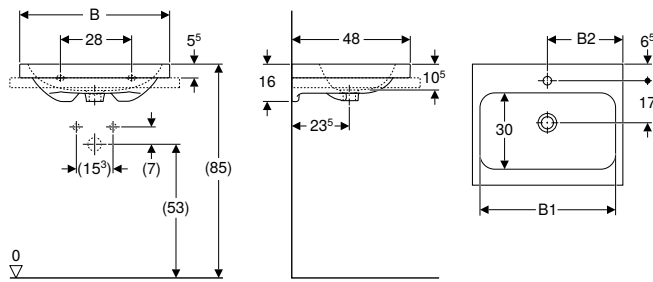

click & scan

### Naudojimo tikslai

- Tinka montuoti ant stalviršio prausimosi zonose

### Techniniai duomenys

Produkto medžiaga	Sanitarinė keramika
-------------------	---------------------

### Savybės

- Papildomai tvirtinamas prie sienos
- Glaudžiamas galine dalimi ir apatine puse

Gaminio Nr.	Spalva / paviršius	Maišytuvo skylė	Nutekamasis vamzdis	B1 [cm]	B2 [cm]	H [cm]	T [cm]	EUR/Vnt.
<b>B / plotis: 60 cm</b>								
501.847.JT.1	balta / matinis	viduryje	matomas	54	30	16	48	416,83
<b>B / plotis: 75 cm</b>								
501.848.JT.1	balta / matinis	viduryje	matomas	68	37,5	16	48	589,53

### Priedai

- Geberit butelinis sifonas praustuovams, nuotakas horizontalus → P. 533
- Geberit praustuovo vandens išleidimo sistema, vietą taupantis modelis, siaura konstrukcija, su išoriniu vožtuvo kamščiu, valdoma paspaudžiant → P. 536
- Geberit praustuovo vandens išleidimo sistema, vietą taupantis modelis, su išorine dugno vožtuvo akle, su uždarymo svirtimi → P. 536
- Geberit praustuovo vandens išleidimo sistema, vietą taupantis, siauras modelis, su laisvo ištekėjimo funkcija ir išleidimo angos gaubteliu → P. 535

## Geberit VariForm ant stalviršio pastatomas praustuvas, apvalus

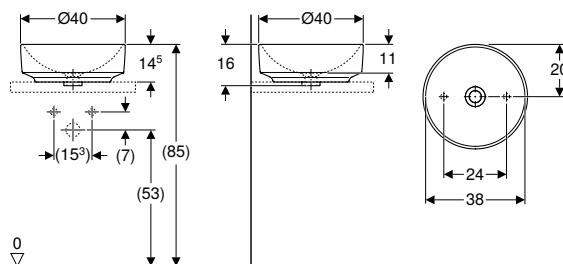

click & scan

### Naudojimo tikslai

- Tinka montuoti ant stalviršio prausimosi zonose

### Techniniai duomenys

Produkto medžiaga	Sanitarinė keramika
-------------------	---------------------

### Savybės

- Tinka visiems VariForm vonios kambario baldams
- Apvalus
- Paprasta montuoti dėl kartu tiekiamo išpjovimo šablono
- Galima montuoti su spintele

### Tiekiamas komplektas

- Tvirtinimai
- Šablonas

Gaminio Nr.	Spalva / paviršius	Maišytuvo skylė	Nutekamasis vamzdis	B [cm]	H [cm]	T [cm]	EUR/Vnt.
<b>D / išorinis skersmuo: 40 cm</b>							
500.768.01.2	balta	be	be	40	16	40	180,60

### Galima derinti su

- Geberit VariForm spintelė ant stalviršio pastatomam praustuviui, su stalčiumi, daiktų laikymo paviršiumi ir sifonu → P. 409
- Geberit VariForm spintelė ant stalviršio pastatomam praustuviui, su dviem stalčiais, daiktų laikymo paviršiumi ir sifonu → P. 410
- Geberit VariForm spintelė ant stalviršio pastatomam praustuviui, su trimis stalčiais, daiktų laikymo paviršiumi ir sifonu → P. 411

### Priedai

- Geberit sifono dugno vožtuvas su laisvo ištekėjimo funkcija → P. 193

## Geberit VariForm ant stalviršio pastatomas praustuvas, apvalus, su skylė maišytuvui pritvirtinti

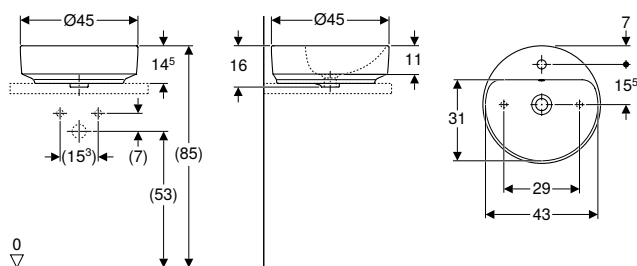

click & scan

### Naudojimo tikslai

- Tinka montuoti ant stalviršio prausimosi zonos

### Techniniai duomenys

Produkto medžiaga	Sanitarinė keramika
-------------------	---------------------

### Savybės

- Tinka visiems VariForm vonios kambario baldams
- Apvalus
- Paprasta montuoti dėl kartu tiekiamo išpjovimo šablono
- Galima montuoti su spintele

### Tiekiamas komplektas

- Tvirtinimai
- Šablonas

Gaminio Nr.	Spalva / paviršius	Maišytuvo skylė	Nutekamasis vamzdis	B [cm]	H [cm]	T [cm]	EUR/Vnt.
<b>D / išorinis skersmuo: 45 cm</b>							
500.769.01.2	balta	viduryje	matomas	45	15,8	45	180,60
500.770.01.2*	balta	viduryje	be	45	15,8	45	180,60

\* Gaminiai pagal užsakymą

### Galima derinti su

- Geberit VariForm spintelė ant stalviršio pastatomam praustuviui, su stalčiumi, daiktų laikymo paviršiumi ir sifonu → P. 409
- Geberit VariForm spintelė ant stalviršio pastatomam praustuviui, su dviem stalčiais, daiktų laikymo paviršiumi ir sifonu → P. 410
- Geberit VariForm spintelė ant stalviršio pastatomam praustuviui, su trimis stalčiais, daiktų laikymo paviršiumi ir sifonu → P. 411

### Priedai

- Geberit sifono dugno vožtuvas su laisvo ištekėjimo funkcija → P. 193

## Geberit VariForm ant stalviršio pastatomas praustuvas, ovalus

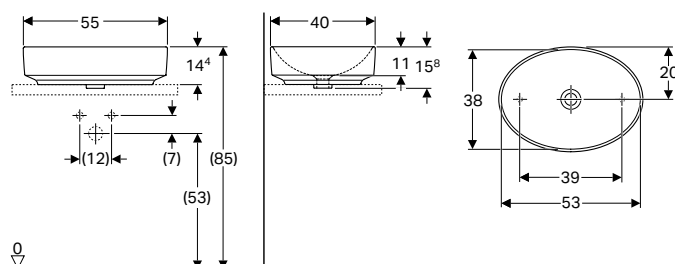

click & scan

### Naudojimo tikslai

- Tinka montuoti ant stalviršio prausimosi zonos

### Techniniai duomenys

Produkto medžiaga	Sanitarinė keramika
-------------------	---------------------

### Savybės

- Tinka visiems VariForm vonios kambario baldams
- Ovalo formos
- Paprasta montuoti dėl kartu tiekiamo išpjovimo šablono
- Galima montuoti su spintele

### Tiekiamas komplektas

- Tvirtinimai
- Šablonas

Gaminio Nr.	Spalva / paviršius	Maišytuvo skylė	Nutekamasis vamzdis	H [cm]	T [cm]	EUR/Vnt.
<b>B / plotis: 55 cm</b>						
500.771.01.2	balta	be	be	15,8	40	197,03

### Galima derinti su

- Geberit VariForm spintelė ant stalviršio pastatomam praustuviui, su stalčiumi, daiktų laikymo paviršiumi ir sifonu → P. 409
- Geberit VariForm spintelė ant stalviršio pastatomam praustuviui, su dviem stalčiais, daiktų laikymo paviršiumi ir sifonu → P. 410
- Geberit VariForm spintelė ant stalviršio pastatomam praustuviui, su trimis stalčiais, daiktų laikymo paviršiumi ir sifonu → P. 411

### Priedai

- Geberit sifono dugno vožtuvas su laisvo ištekėjimo funkcija → P. 193

## Geberit VariForm ant stalviršio pastatomas praustuvas, ovalus, su skylė maišytuvui pritvirtinti

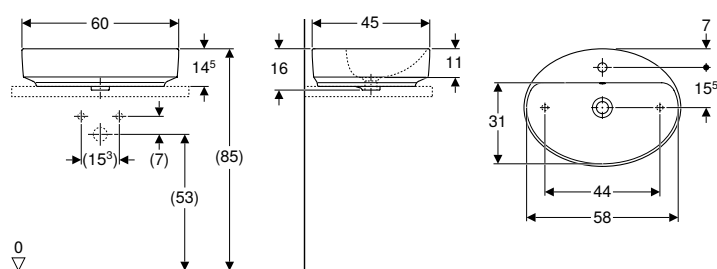

click & scan

### Naudojimo tikslai

- Tinka montuoti ant stalviršio prausimosi zonose

### Techniniai duomenys

Produkto medžiaga	Sanitarinė keramika
-------------------	---------------------

### Savybės

- Tinka visiems VariForm vonios kambario baldams
- Ovalo formos
- Paprasta montuoti dėl kartu tiekiamo išpjovimo šablono
- Galima montuoti su spintele

### Tiekiamas komplektas

- Tvirtinimai
- Šablonas

Gaminio Nr.	Spalva / paviršius	Maišytuvo skylė	Nutekamasis vamzdis	H [cm]	T [cm]	EUR/Vnt.
-------------	--------------------	-----------------	---------------------	--------	--------	----------

<b>B / plotis: 60 cm</b>						
500.772.01.2	balta	viduryje	matomas	16	45	205,99
500.773.01.2*	balta	viduryje	be	16	45	205,99

\* Gaminiai pagal užsakymą

### Galima derinti su

- Geberit VariForm spintelė ant stalviršio pastatomam praustuvui, su stalčiumi, daiktų laikymo paviršiumi ir sifonu → P. 409
- Geberit VariForm spintelė ant stalviršio pastatomam praustuvui, su dviem stalčiais, daiktų laikymo paviršiumi ir sifonu → P. 410
- Geberit VariForm spintelė ant stalviršio pastatomam praustuvui, su trimis stalčiais, daiktų laikymo paviršiumi ir sifonu → P. 411

### Priedai

- Geberit sifono dugno vožtuvas su laisvo ištekėjimo funkcija → P. 193

## Geberit VariForm ant stalviršio pastatomas praustuvas, elipsės formos

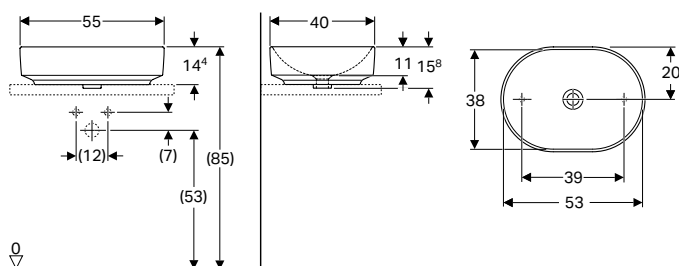

click & scan

### Naudojimo tikslai

- Tinka montuoti ant stalviršio prausimosi zonose

### Techniniai duomenys

Produkto medžiaga	Sanitarinė keramika
-------------------	---------------------

### Savybės

- Tinka visiems VariForm vonios kambario baldams
- Elipsės formos
- Paprasta montuoti dėl kartu tiekiamo išpjovimo šablono
- Galima montuoti su spintele

### Tiekiamas komplektas

- Tvirtinimai
- Šablonas

Gaminio Nr.	Spalva / paviršius	Maišytuvo skylė	Nutekamasis vamzdis	H [cm]	T [cm]	EUR/Vnt.
-------------	--------------------	-----------------	---------------------	--------	--------	----------

<b>B / plotis: 55 cm</b>						
500.774.01.2	balta	be	be	15,8	40	202,99

### Galima derinti su

- Geberit VariForm spintelė ant stalviršio pastatomam praustuvui, su stalčiumi, daiktų laikymo paviršiumi ir sifonu → P. 409
- Geberit VariForm spintelė ant stalviršio pastatomam praustuvui, su dviem stalčiais, daiktų laikymo paviršiumi ir sifonu → P. 410
- Geberit VariForm spintelė ant stalviršio pastatomam praustuvui, su trimis stalčiais, daiktų laikymo paviršiumi ir sifonu → P. 411

### Priedai

- Geberit sifono dugno vožtuvas su laisvo ištekėjimo funkcija → P. 193

## Geberit VariForm ant stalviršio pastatomas praustuvas, elipsės formos, su skylė maišytuvui pritvirtinti

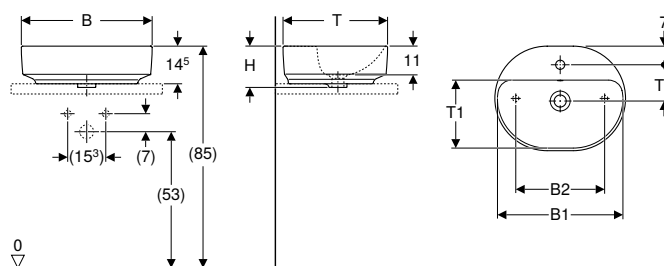

### Naudojimo tikslai

- Tinka montuoti ant stalviršio prausimosi zonos

### Techniniai duomenys

Produkto medžiaga	Sanitarinė keramika
-------------------	---------------------

### Savybės

- Tinka visiems VariForm vonios kambario baldams
- Elipsės formos
- Paprasta montuoti dėl kartu tiekiamo išpjovimo šablono
- Galima montuoti su spintelė

### Tiekiamas komplektas

- Tvirtinimai
- Šablonas

Gaminio Nr.	Spalva / paviršius	Maišytuvo skylė	Nutekamasis vamzdis	B1 [cm]	B2 [cm]	H [cm]	T [cm]	T1 [cm]	T2 [cm]	EUR/Vnt.
<b>B / plotis: 50 cm</b>										
500.775.01.2	balta	viduryje	matomas	48	34	16	40	26	14	197,03
500.776.01.2*	balta	viduryje	be	48	34	16	40	26	14	197,03
<b>B / plotis: 60 cm</b>										
500.777.01.2	balta	viduryje	matomas	58	44	16	45	31	15,5	211,93
500.778.01.2*	balta	viduryje	be	58	44	16	45	31	15,5	211,93

\* Gaminiai pagal užsakymą

### Galima derinti su

- Geberit VariForm spintelė ant stalviršio pastatomam praustuvui, su stalčiumi, daiktų laikymo paviršiumi ir sifonu → P. 409
- Geberit VariForm spintelė ant stalviršio pastatomam praustuvui, su dviem stalčiais, daiktų laikymo paviršiumi ir sifonu → P. 410
- Geberit VariForm spintelė ant stalviršio pastatomam praustuvui, su trimis stalčiais, daiktų laikymo paviršiumi ir sifonu → P. 411

### Priedai

- Geberit sifono dugno vožtuvas su laisvo ištekėjimo funkcija → P. 193

## Geberit VariForm ant stalviršio pastatomas praustuvas, stačiakampis

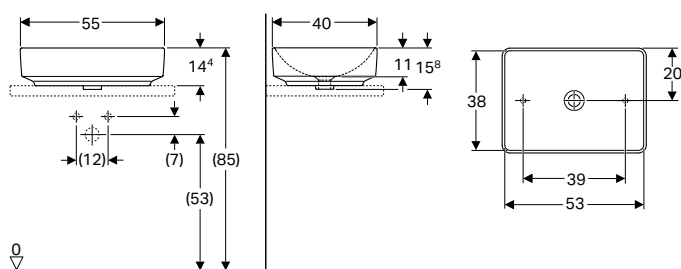

click & scan

### Naudojimo tikslai

- Tinka montuoti ant stalviršio prausimosi zonose

### Techniniai duomenys

Produkto medžiaga	Sanitarinė keramika
-------------------	---------------------

### Savybės

- Tinka visiems VariForm vonios kambario baldams
- Stačiakampis (-ė)
- Paprasta montuoti dėl kartu tiekiamo išpjovimo šablono
- Galima montuoti su spintele

### Tiekiamas komplektas

- Tvirtinimai
- Šablonas

Gaminio Nr.	Spalva / paviršius	Maišytuvo skylė	Nutekamasis vamzdis	H [cm]	T [cm]	EUR/Vnt.
-------------	--------------------	-----------------	---------------------	--------	--------	----------

B / plotis: 55 cm						
500.779.01.2	balta		be	be	15,8 40	208,96

### Galima derinti su

- Geberit VariForm spintelė ant stalviršio pastatomam praustuvui, su stalčiumi, daiktų laikymo paviršiumi ir sifonu → P. 409
- Geberit VariForm spintelė ant stalviršio pastatomam praustuvui, su dviem stalčiais, daiktų laikymo paviršiumi ir sifonu → P. 410
- Geberit VariForm spintelė ant stalviršio pastatomam praustuvui, su trimis stalčiais, daiktų laikymo paviršiumi ir sifonu → P. 411

### Priedai

- Geberit sifono dugno vožtuvas su laisvo ištekėjimo funkcija → P. 193

## Geberit VariForm ant stalviršio pastatomas praustuvas, stačiakampis, su skylė maišytuvui pritvirtinti

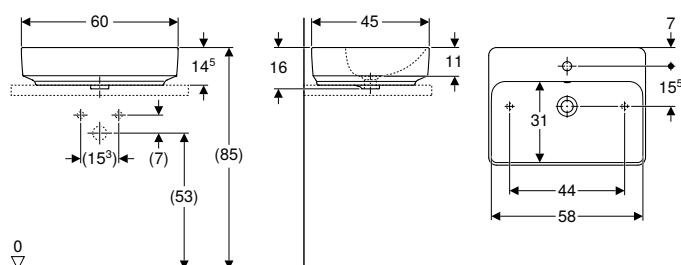

click & scan

### Naudojimo tikslai

- Tinka montuoti ant stalviršio prausimosi zonose

### Techniniai duomenys

Produkto medžiaga	Sanitarinė keramika
-------------------	---------------------

### Savybės

- Tinka visiems VariForm vonios kambario baldams
- Stačiakampis (-ė)
- Paprasta montuoti dėl kartu tiekiamo išpjovimo šablono
- Galima montuoti su spintele

### Tiekiamas komplektas

- Tvirtinimai
- Šablonas

Gaminio Nr.	Spalva / paviršius	Maišytuvo skylė	Nutekamasis vamzdis	H [cm]	T [cm]	EUR/Vnt.
-------------	--------------------	-----------------	---------------------	--------	--------	----------

B / plotis: 60 cm						
500.780.01.2	balta	viduryje	matomas	15,8	45	217,91
500.781.01.2 *	balta	viduryje	be	15,8	45	217,91

\* Gaminiai pagal užsakymą

### Galima derinti su

- Geberit VariForm spintelė ant stalviršio pastatomam praustuvui, su stalčiumi, daiktų laikymo paviršiumi ir sifonu → P. 409
- Geberit VariForm spintelė ant stalviršio pastatomam praustuvui, su dviem stalčiais, daiktų laikymo paviršiumi ir sifonu → P. 410
- Geberit VariForm spintelė ant stalviršio pastatomam praustuvui, su trimis stalčiais, daiktų laikymo paviršiumi ir sifonu → P. 411

### Priedai

- Geberit sifono dugno vožtuvas su laisvo ištekėjimo funkcija → P. 193

## Praustuvai mažiems vonios kambariams

### Geberit ONE praustuvas mažoms patalpoms horizontaliu nuotaku

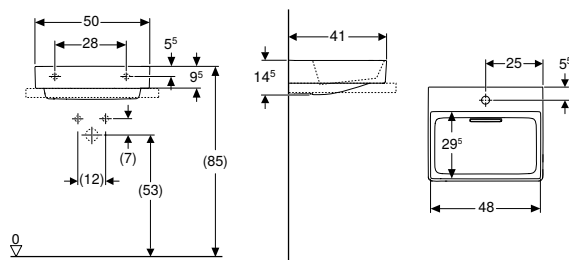

click & scan

#### Techniniai duomenys

Produkto medžiaga	Sanitarinė keramika
-------------------	---------------------

#### Tiekiamas komplektas

- Praustuvas mažiems vonios kambariams
- Nuotekų dangtelis su nešvarumų gaudykle, magnetinis tvirtinimas
- Praustuvo jungtis ir sifonas, kompaktiškas modelis

#### Savybės

- Galima montuoti su spintele
- Nuotakas horizontalus
- Paslėpta praustuvo vandens persipylimo funkcija
- Atidaromas vidine trauke
- Su integruotu plaukų sieteliu
- Higieniškas dėl optimalaus tekėjimo režimo
- Atitinka KRINKO rekomendacijas

Gaminio Nr.	Spalva / paviršius	Maišytuvo skylė	Nutekamasis vamzdis	B [cm]	B2 [cm]	B3 [cm]	Spintelės plotis [cm]	H [cm]	T [cm]	T2 [cm]	Tvirtinimo taškai	EUR/Vnt.
505.018.00.1	Praustuvas: baltas / KeraTect Dangtelis: balta, blizgus	be	be	50	48		50	14,5	41	29,5	2	549,90
505.019.00.1	Praustuvas: baltas / KeraTect Dangtelis: balta, blizgus	viduryje	be	50	48	25	50	14,5	41	29,5	2	549,90

#### Priedai

- Geberit ONE nuotekų dangtelis su nešvarumų gaudykle, magnetinis tvirtinimas → P. 371

### Geberit ONE praustuvas mažoms patalpoms vertikaliu nuotaku

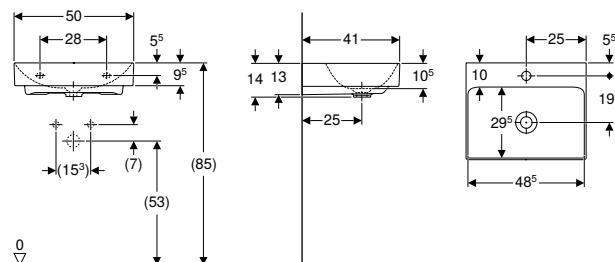

click & scan

#### Techniniai duomenys

Produkto medžiaga	Sanitarinė keramika
-------------------	---------------------

#### Savybės

- Galima montuoti su spintele
- Nuotakas vertikalus

#### Tiekiamas komplektas

- Praustuvas mažiems vonios kambariams

Gaminio Nr.	Spalva / paviršius	Maišytuvo skylė	Nutekamasis vamzdis	B [cm]	B2 [cm]	B3 [cm]	Spintelės plotis [cm]	H [cm]	T [cm]	T1 [cm]	T2 [cm]	T3 [cm]	Tvirtinimo taškai	EUR/Vnt.
505.020.01.6	balta / KeraTect	viduryje	be	50	48,5	25	50	14	41	25	29,5	19,5	2	314,40
505.021.01.6	balta / KeraTect	be	be	50	48,5	25	50	14	41	25	29,5		2	314,40

#### Užsakyti papildomai

- Praustuvo jungtis ir sifonas, kompaktiškas modelis

#### Priedai

- Praustuvo vandens išleidimo sistema su sifonu, vožtuvo dangteliu ir manžetu, horizontalus nuotakas, skirta Geberit ONE praustuvui vertikaliu nuotaku → P. 532
- Praustuvo vandens išleidimo sistema, vietą taupantis modelis, siauras modelis su laisva išleidimo anga ir vožtuvų dangteliais, nuotakas horizontalus, skirtas Geberit ONE praustuvui vertikaliu nuotaku, vertikalus nuotakas → P. 535
- Praustuvo vandens išleidimo sistema, vietą taupantis modelis, siauras modelis su svirtiniu jungimu ir vožtuvų dangteliais, nuotakas horizontalus, skirtas Geberit ONE praustuvui vertikaliu nuotaku, vertikalus nuotakas → P. 538



- Praustuvui su spintele montuoti reikia Geberit praustuvo jungties, vietą taupančio modelio. Žr. gaminių asortimento apžvalgą – Geberit ONE praustuvo jungtys, vietą taupantis modelis arba internetinį katalogą, praustuvo priedai



## Geberit Acanto praustuvas mažoms patalpoms

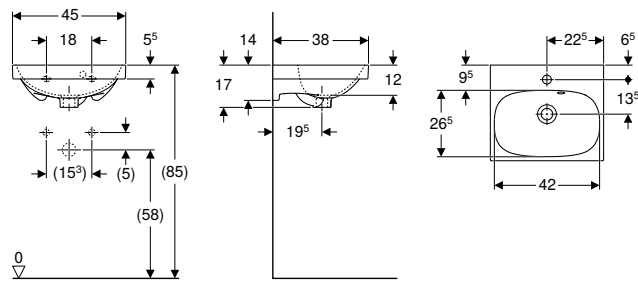

click & scan

### Techniniai duomenys

Produkto medžiaga	Sanitarinė keramika
-------------------	---------------------

### Savybės

- Galima montuoti su spintele
- Asimetrinė persipylimo skylė

Gaminio Nr.	Spalva / paviršius	Maišytuvo skylė	Nutekamasis vamzdis	H [cm]	T [cm]	EUR/Vnt.
-------------	--------------------	-----------------	---------------------	--------	--------	----------

### B / plotis: 45 cm

500.636.01.2	balta	viduryje	matomas	17	38	151,73
--------------	-------	----------	---------	----	----	--------

### Galima derinti su

- Geberit Acanto spintelė praustuvui mažiems vonios kambariams, su stalčiumi → P. 381

### Priedai

- Geberit butelinis sifonas praustuvams, nuotakas horizontalus → P. 533
- Geberit butelinis sifonas praustuvams, vietą taupantis modelis, nuotakas horizontalus → P. 534

## Geberit Acanto praustuvas mažoms patalpoms, maišytuvo skylė dešinėje

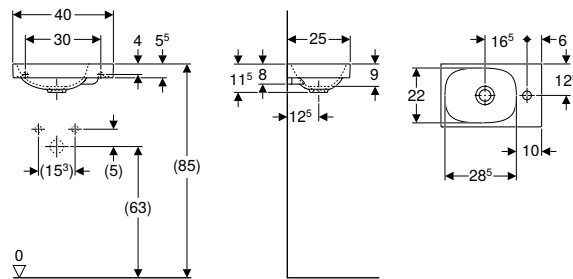

click & scan

### Techniniai duomenys

Produkto medžiaga	Sanitarinė keramika
-------------------	---------------------

### Savybės

- Galima montuoti su spintele
- Asimetriškas

Gaminio Nr.	Spalva / paviršius	Maišytuvo skylė	Nutekamasis vamzdis	H [cm]	T [cm]	EUR/Vnt.
-------------	--------------------	-----------------	---------------------	--------	--------	----------

### B / plotis: 40 cm

500.635.01.2	balta	dešinėje	be	11,5	25	128,10
--------------	-------	----------	----	------	----	--------

### Galima derinti su

- Geberit Acanto spintelė praustuvui mažiems vonios kambariams, su vienomis durelėmis → P. 380

### Priedai

- Geberit sifono dugno vožtuvas su laisvo ištekėjimo funkcija → P. 193
- Geberit butelinis sifonas praustuvams, nuotakas horizontalus → P. 533
- Geberit butelinis sifonas praustuvams, vietą taupantis modelis, nuotakas horizontalus → P. 534

## Geberit iCon praustuvas mažoms patalpoms

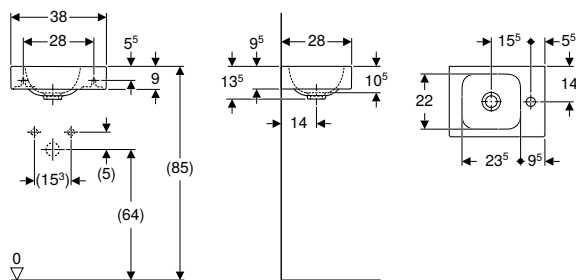

click & scan

### Techniniai duomenys

Produkto medžiaga	Sanitarinė keramika
-------------------	---------------------

### Savybės

- Galima montuoti su spintelė
- Asimetriškas

Gaminio Nr.	Spalva / paviršius	Maišytuvo skylė	Nutekamasis vamzdis	H [cm]	T [cm]	EUR/Vnt.
-------------	--------------------	-----------------	---------------------	--------	--------	----------

### B / plotis: 38 cm

124736000	balta	dešinėje	be	13,5	28	118,05
124836000	balta	kairėje	be	13,5	28	118,05

### Galima derinti su

- Geberit iCon spintelė praustuvui mažiems vonios kambariams, su vienomis drelėmis → P. 382

### Priedai

- Geberit sifono dugno vožtuvas su laisvo ištekėjimo funkcija → P. 193
- Geberit butelinis sifonas praustuvams, nuotakas horizontalus → P. 533
- Geberit butelinis sifonas praustuvams, vietą taupantis modelis, nuotakas horizontalus → P. 534



## Geberit iCon praustuvas mažoms patalpoms su daiktų laikymo paviršiumi

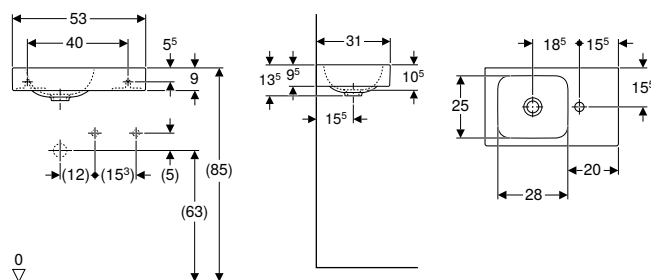

click & scan

### Techniniai duomenys

Produkto medžiaga	Sanitarinė keramika
-------------------	---------------------

### Savybės

- Galima montuoti su spintelė
- Asimetriškas
- Su daiktų laikymo paviršiumi

Gaminio Nr.	Spalva / paviršius	Maišytuvo skylė	Nutekamasis vamzdis	H [cm]	T [cm]	Vieta daiktams pasidėti	EUR/Vnt.
-------------	--------------------	-----------------	---------------------	--------	--------	-------------------------	----------

### B / plotis: 53 cm

124053000	balta	dešinėje	be	13,5	31	dešinėje	262,16
124153000	balta	kairėje	be	13	31	kairėje	262,16

### Galima derinti su

- Geberit iCon spintelė praustuvui mažiems vonios kambariams, su stalčiumi → P. 383

### Priedai

- Geberit sifono dugno vožtuvas su laisvo ištekėjimo funkcija → P. 193
- Geberit butelinis sifonas praustuvams, nuotakas horizontalus → P. 533
- Geberit butelinis sifonas praustuvams, vietą taupantis modelis, nuotakas horizontalus → P. 534

## Geberit iCon Light praustuvus mažoms patalpoms

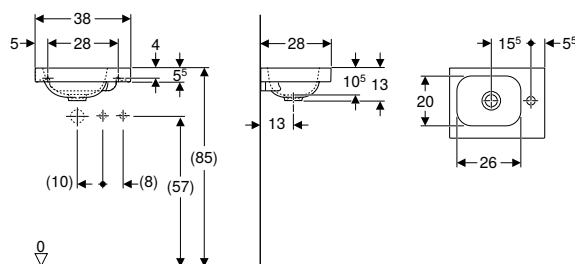

click & scan

### Techniniai duomenys

Produkto medžiaga	Sanitarinė keramika
-------------------	---------------------

### Savybės

- Galima montuoti su spintele
- Asimetriškas

Gaminio Nr.	Spalva / paviršius	Maišytuvo skylė	Nutekamasis vamzdis	H [cm]	T [cm]	Vieta daiktams pasidėti	EUR/Vnt.
-------------	--------------------	-----------------	---------------------	--------	--------	-------------------------	----------

<b>B / plotis: 38 cm</b>							
501.830.00.1	balta	dešinėje	be	13	28	dešinėje	115,18
501.830.00.3 *	balta	be	be	13	28	dešinėje	115,18
501.830.JT.1	balta / matinis	dešinėje	be	13	28	dešinėje	184,66
501.831.00.1	balta	kairėje	be	13	28	kairėje	115,18
501.831.00.3 *	balta	be	be	13	28	kairėje	115,18
501.831.JT.1	balta / matinis	kairėje	be	13	28	kairėje	184,66

\* Gaminiai pagal užsakymą

### Galima derinti su

- Geberit iCon spintelė praustuvui mažiems vonios kambariams, su vienu drelėmis → P. 382

### Priedai

- Geberit butelinis sifonas praustuvams, nuotakas horizontalus → P. 533
- Geberit butelinis sifonas praustuvams, vietą taupantis modelis, nuotakas horizontalus → P. 534
- Geberit sifono dugno vožtuvas su laisvo ištekėjimo funkcija → P. 193

## Geberit iCon Light praustuvus mažoms patalpoms su daiktų laikymo paviršiumi

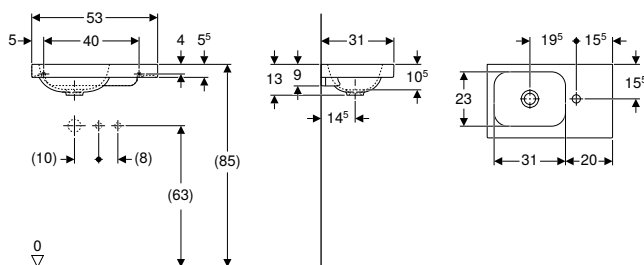

click & scan

### Techniniai duomenys

Produkto medžiaga	Sanitarinė keramika
-------------------	---------------------

### Savybės

- Galima montuoti su spintele
- Asimetriškas
- Su daiktų laikymo paviršiumi

Gaminio Nr.	Spalva / paviršius	Maišytuvo skylė	Nutekamasis vamzdis	H [cm]	T [cm]	Vieta daiktams pasidėti	EUR/Vnt.
-------------	--------------------	-----------------	---------------------	--------	--------	-------------------------	----------

<b>B / plotis: 53 cm</b>							
501.832.00.1	balta	dešinėje	be	13	31	dešinėje	255,76
501.832.00.3 *	balta	be	be	13	31	dešinėje	255,76
501.832.JT.1	balta / matinis	dešinėje	be	13	31	dešinėje	334,68
501.833.00.1	balta	kairėje	be	13	31	kairėje	255,76
501.833.00.3 *	balta	be	be	13	31	kairėje	255,76
501.833.JT.1	balta / matinis	kairėje	be	13	31	kairėje	334,68

\* Gaminiai pagal užsakymą

### Galima derinti su

- Geberit iCon spintelė praustuvui mažiems vonios kambariams, su stalčiumi → P. 383

### Priedai

- Geberit butelinis sifonas praustuvams, nuotakas horizontalus → P. 533
- Geberit butelinis sifonas praustuvams, vietą taupantis modelis, nuotakas horizontalus → P. 534
- Geberit sifono dugno vožtuvas su laisvo ištekėjimo funkcija → P. 193

## Geberit Smyle Square praustuvas mažoms patalpoms

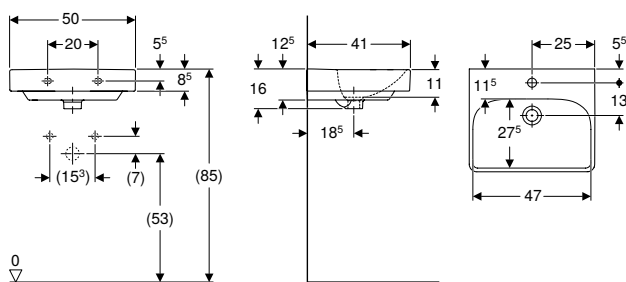

click & scan

### Techniniai duomenys

Produkto medžiaga	Sanitarinė keramika
-------------------	---------------------

### Savybės

- Galima montuoti su spintele
- Derinama su puskojė praustuviui
- Derinama su koja praustuviui

Gaminio Nr.	Spalva / paviršius	Maišytuvo skylė	Nutekamasis vamzdis	Spintelės plotis [cm]	H [cm]	T [cm]	EUR/Vnt.
-------------	--------------------	-----------------	---------------------	-----------------------	--------	--------	----------

### B / plotis: 50 cm

500.256.01.1	balta	viduryje	matomas	49,2	16	41	117,28
--------------	-------	----------	---------	------	----	----	--------

### Galima derinti su

- Geberit Smyle Square spintelė praustuviui mažiems vonios kambariams, su vienomis drelėmis → P. 384
- Geberit Smyle puskojė praustuviui → P. 370
- Geberit Selnova Square koja praustuviui → P. 369

### Priedai

- Geberit butelinis sifonas praustuvams, nuotakas horizontalus → P. 533



## Geberit Smyle Square praustuvas mažoms patalpoms su asimetriška persipylimo anga

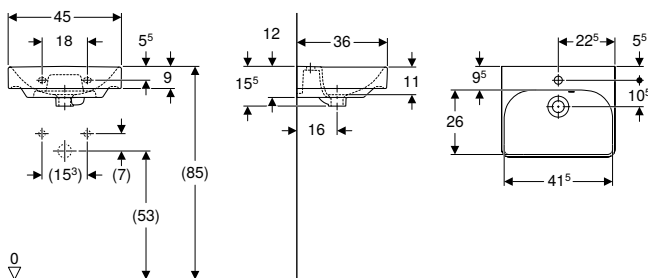

click & scan

### Techniniai duomenys

Produkto medžiaga	Sanitarinė keramika
-------------------	---------------------

### Savybės

- Galima montuoti su spintele
- Asimetrinė persipylimo skylė

Gaminio Nr.	Spalva / paviršius	Maišytuvo skylė	Nutekamasis vamzdis	Spintelės plotis [cm]	H [cm]	T [cm]	EUR/Vnt.
-------------	--------------------	-----------------	---------------------	-----------------------	--------	--------	----------

### B / plotis: 45 cm

500.222.01.1	balta	viduryje	matomas	44,2	15,5	36	108,04
--------------	-------	----------	---------	------	------	----	--------

### Galima derinti su

- Geberit Smyle Square spintelė praustuviui mažiems vonios kambariams, su vienomis drelėmis → P. 384
- Geberit Selnova Square koja praustuviui → P. 369

### Priedai

- Geberit praustuvo vandens išleidimo sistema, vietą taupantis modelis, siaura konstrukcija, su išoriniu vožtuvu kamščiu, valdoma paspaudžiant → P. 536
- Geberit butelinis sifonas praustuvams, nuotakas horizontalus → P. 533
- Geberit butelinis sifonas praustuvams, vietą taupantis modelis, nuotakas horizontalus → P. 534

## Geberit Selnova praustuvai mažoms patalpoms su asimetriška persipylimo anga

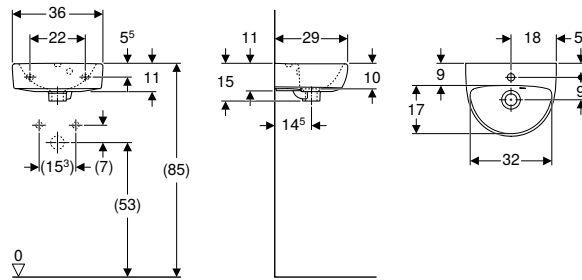

click & scan

### Techniniai duomenys

Produkto medžiaga	Sanitarinė keramika
-------------------	---------------------

### Tiekiamas komplektas

- Praustuvai mažiems vonios kambariams

### Savybės

- Asimetrinė persipylimo skylė

Gaminio Nr.	Spalva / paviršius	Maišytuvo skylė	Nutekamasis vamzdis	H [cm]	T [cm]	EUR/Vnt.
-------------	--------------------	-----------------	---------------------	--------	--------	----------

### B / plotis: 36 cm

500.321.01.1	balta	kairėje ir dešinėje	matomas	15	29	42,37
500.320.01.7	balta	viduryje	matomas	15	29	42,37

### Priedai

- Geberit butelinis sifonas praustuovams, nuotakas horizontalus → P. 533

## Geberit Selnova praustuvai mažoms patalpoms

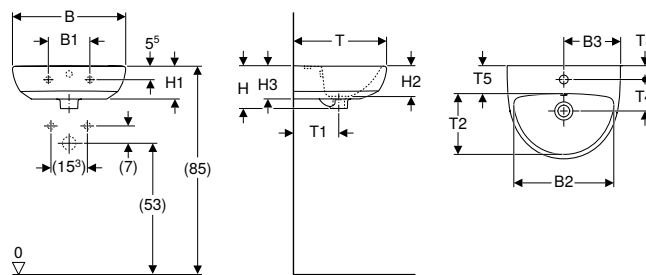

click & scan

### Techniniai duomenys

Produkto medžiaga	Sanitarinė keramika
-------------------	---------------------

### Tiekiamas komplektas

- Praustuvai mažiems vonios kambariams

### Savybės

- Derinama su puskoje praustuovui
- Derinama su koja praustuovui

Gaminio Nr.	Spalva / paviršius	Maišytuvo skylė	Nutekamasis vamzdis	B1 [cm]	B2 [cm]	B3 [cm]	H [cm]	H1 [cm]	H2 [cm]	H3 [cm]	T [cm]	T1 [cm]	T2 [cm]	T3 [cm]	T4 [cm]	T5 [cm]	EUR/Vnt.
-------------	--------------------	-----------------	---------------------	---------	---------	---------	--------	---------	---------	---------	--------	---------	---------	---------	---------	---------	----------

### B / plotis: 45 cm

500.324.01.7	balta	viduryje	matomas	16,5	39,5	22,5	17	13	12	13	37	18	24	5,5	12,5	10,5	48,41
500.325.01.1	balta	kairėje ir dešinėje	matomas	16,5	39,5	12,5	17	13	12	13	37	18	24	5,5	12,5	10,5	48,41

### B / plotis: 50 cm

500.295.01.7	balta	viduryje	matomas	23	43	25	18	14	13	14	41	19,5	26	6,5	13	11	66,58
500.293.01.1	balta	kairėje ir dešinėje	matomas	23	42	15	18	14	13	14	41	19,5	26	6,5	13	11	66,58
500.294.01.7	balta	be	matomas	23	42		18	14	13	14	41	19,5	26			11	66,58

### Galima derinti su

- Geberit Selnova puskojė praustuovui → P. 370
- Geberit Selnova koja praustuovui → P. 369

### Priedai

- Geberit butelinis sifonas praustuovams, nuotakas horizontalus → P. 533



- Geberit Selnova puskojė praustuovui tik praustuovams mažiems vonios kambariams 50 cm

## Geberit Selnova Square praustuvas mažoms patalpoms

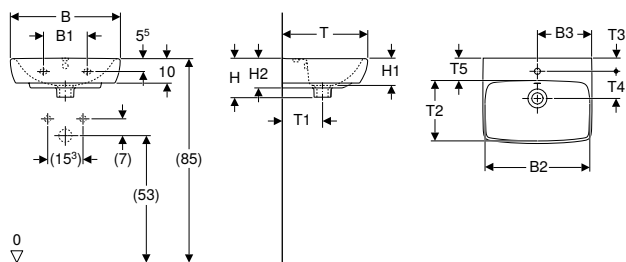

click & scan

### Techniniai duomenys

Produkto medžiaga	Sanitarinė keramika
-------------------	---------------------

### Tiekiamas komplektas

- Praustuvas mažiems vonios kambariams

### Savybės

- Derinama su puskoje praustuviui
- Derinama su koja praustuviui
- Galima montuoti su spintele

Gaminio Nr.	Spalva / paviršius	Maišytuvo skylė	Nutekamasis vamzdis	B1 [cm]	B2 [cm]	B3 [cm]	Spintelės plotis [cm]	H [cm]	H1 [cm]	H2 [cm]	T [cm]	T1 [cm]	T2 [cm]	T3 [cm]	T4 [cm]	T5 [cm]	EUR/Vnt.
<b>B / plotis: 45 cm</b>																	
500.323.01.1	balta	kairėje ir dešinėje	matomas	18	40	12,5	38,6	16	11	12	35	18	21,5	5,5	12,5	9	54,48
500.322.01.2*	balta	viduryje	be	18	40	22,5	38,6	16	11	12	35	18	21,5	5,5	12,5	9	51,84
500.322.01.7	balta	viduryje	matomas	18	40	22,5	38,6	16	11	12	35	18	21,5	5,5	12,5	9	54,48
<b>B / plotis: 50 cm</b>																	
500.301.01.7	balta	be	matomas	23	44,5		41,8	17	12	13,5	42	20	27,5			11	73,74
500.310.01.2*	balta	viduryje	be	23	44,5	25	41,8	17	12	13,5	42	20	27,5	6,5	13,5	11	70,23
500.310.01.7	balta	viduryje	matomas	23	44,5	25	41,8	17	12	13,5	42	20	27,5	6,5	13,5	11	73,74

\* Gaminiai pagal užsakymą

### Galima derinti su

- Geberit Selnova Square puskoje praustuviui mažiems vonios kambariams → P. 371
- Geberit Selnova puskoje praustuviui → P. 370
- Geberit Selnova Square koja praustuviui → P. 369
- Geberit Selnova koja praustuviui → P. 369

### Priedai

- Geberit butelinis sifonas praustuviams, nuotakas horizontalus → P. 533



- Geberit Selnova Square puskoje praustuviui tik praustuviams mažiems vonios kambariams 45 cm
- Geberit Selnova puskoje praustuviui tik praustuviams mažiems vonios kambariams 50 cm

## Geberit Selnova Square praustuvai mažoms patalpoms su asimetriška persipylimo anga

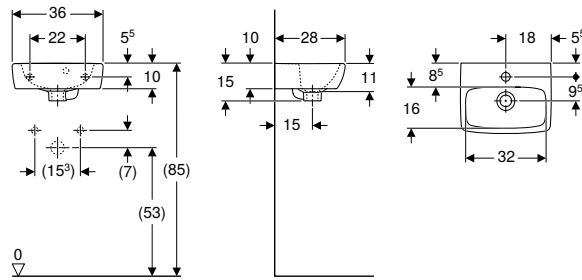

click & scan

### Techniniai duomenys

Produkto medžiaga	Sanitarinė keramika
-------------------	---------------------

### Tiekiamas komplektas

- Praustuvai mažiems vonios kambariams

### Savybės

- Asimetrinė persipylimo skylė
- Derinama su koja praustuvui
- Galima montuoti su spintele

Gaminio Nr.	Spalva / paviršius	Maišytuvo skylė	Nutekamasis vamzdis	H [cm]	T [cm]	EUR/Vnt.
-------------	--------------------	-----------------	---------------------	--------	--------	----------

### B / plotis: 36 cm

500.317.01.1	balta	kairėje ir dešinėje	matomas	15	28	48,41
500.316.01.7	balta	viduryje	matomas	15	28	48,41

### Galima derinti su

- Geberit Selnova Square koja praustuvui → P. 369

### Priedai

- Geberit butelinis sifonas praustuovams, nuotakas horizontalus → P. 533

## Geberit Selnova Square praustuovo mažiems vonios kambariams rinkinys su spintele, vienerių durų

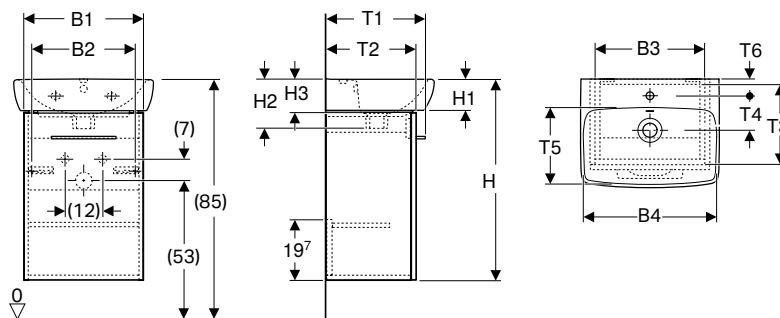

click & scan

### Techniniai duomenys

Produkto medžiaga	Sanitarinė keramika / Didelio tankio trisluoksnė medžio drožlių plokštė
-------------------	---

### Savybės

- Certifikuota FSC™ C134279
- Pakabinama (-as)
- Su vienomis durimis
- Atidaroma su rankena
- Durys su švelnaus uždarymo mechanizmu
- Su viena stacionaria lentyna
- Lankstai kairėje arba dešinėje pusėje
- Atsparumas drėgmei
- Pristatoma surinkta

### Tiekiamas komplektas

- Praustuvas mažiems vonios kambariams
- Spintelė praustuovui mažiems vonios kambariams
- Tvirtinimai
- Rankena

Gaminio Nr.	Spalva / paviršius	Maišytuvo skylė	Nutekamasis vamzdis	B [cm]	B1 [cm]	B2 [cm]	B3 [cm]	B4 [cm]	H [cm]	H1 [cm]	H2 [cm]	H3 [cm]	T [cm]	T1 [cm]	T2 [cm]	T3 [cm]	T4 [cm]	T5 [cm]	T6 [cm]	EUR/Vnt.
-------------	--------------------	-----------------	---------------------	--------	---------	---------	---------	---------	--------	---------	---------	---------	--------	---------	---------	---------	---------	---------	---------	----------

### Praustuovo plotis: 36 cm

502.742.00.1	balta / lakuotas labai blizgus	viduryje	matomas	36	32,3	25,9	29,1	32	65,2	9,5	15	11	28	25,3	22,4	18,9	9,5	16	5,5	184,90
502.743.00.1 *	lavos spalva / matinis	viduryje	matomas	36	32,3	25,9	29,1	32	65,2	9,5	15	11	28	25,3	22,4	18,9	9,5	16	5,5	184,90
502.744.00.1	Tamsi karijos mediena / melamino dervos danga			36	32,3	25,9	29,1	32	65,2	9,5	15	11	28	25,3	22,4	18,9	9,5	16	5,5	173,30
502.745.00.1 *	šviesi karijos mediena / melamino dervos danga	viduryje	matomas	36	32,3	25,9	29,1	32	65,2	9,5	15	11	28	25,3	22,4	18,9	9,5	16	5,5	173,30

\* Gaminiai pagal užsakymą

Gaminio Nr.	Spalva / paviršius	Maišytuvo skylė	Nutekamasis vamzdis	B	B1	B2	B3	B4	H	H1	H2	H3	T	T1	T2	T3	T4	T5	T6	EUR/Vnt.
<b>Praustuvo plotis: 45 cm</b>																				
502.746.00.1	balta / lakuotas labai blizgus	viduryje	matomas	45	38,6	32,2	35,4	40	64,9	9,2	16	11	35	32,1	29,2	25,7	12,5	21,5	5,5	202,20
502.747.00.1 *	lavos spalva / matinis	viduryje	matomas	45	38,6	32,2	35,4	40	64,9	9,2	16	11	35	32,1	29,2	25,7	12,5	21,5	5,5	202,20
502.748.00.1	Tamsi karijos mediena / melamino dervos danga	viduryje	matomas	45	38,6	32,2	35,4	40	64,9	9,2	16	11	35	32,1	29,2	25,7	12,5	21,5	5,5	190,50
502.749.00.1 *	šviesi karijos mediena / melamino dervos danga	viduryje	matomas	45	38,6	32,2	35,4	40	64,9	9,2	16	11	35	32,1	29,2	25,7	12,5	21,5	5,5	190,50
<b>Praustuvo plotis: 50 cm</b>																				
502.750.00.1	balta / lakuotas labai blizgus	viduryje	matomas	50	44	37,6	40,8	44,5	64,9	9,2	17	12	42	38,2	35,3	31,8	13,5	27,5	6,5	236,40
502.751.00.1 *	lavos spalva / matinis	viduryje	matomas	50	44	37,6	40,8	44,5	64,9	9,2	17	12	42	38,2	35,3	31,8	13,5	27,5	6,5	236,40
502.752.00.1	Tamsi karijos mediena / melamino dervos danga	viduryje	matomas	50	44	37,6	40,8	44,5	64,9	9,2	17	12	42	38,2	35,3	31,8	13,5	27,5	6,5	224,70
502.753.00.1 *	šviesi karijos mediena / melamino dervos danga	viduryje	matomas	50	44	37,6	40,8	44,5	64,9	9,2	17	12	42	38,2	35,3	31,8	13,5	27,5	6,5	224,70

\* Gaminiai pagal užsakymą

#### Galima derinti su

- Geberit Selnova Square žema spintelė su vienomis drelėmis → P. 428
- Geberit Selnova Square vidutinio aukščio spintelė su vienomis drelėmis → P. 433

#### Priedai

- Priedų apžvalga – Geberit Selnova Square vonios kambario baldai → P. 455

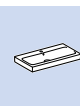

## Geberit Selnova Compact praustuvas mažoms patalpoms

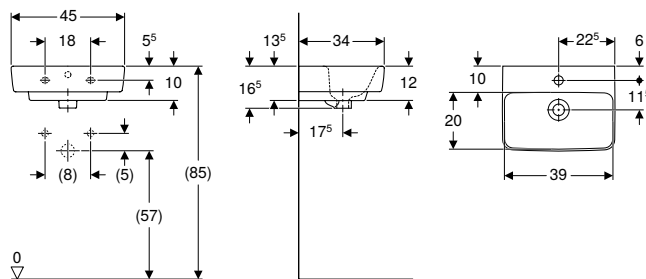

#### Naudojimo tikslai

- Tinka montuoti mažuose vonios kambariuose ir svečių WC patalpose

#### Techniniai duomenys

Produkto medžiaga	Sanitarinė keramika
-------------------	---------------------

#### Savybės

- Derinama su puskoje praustuviu
- Galima montuoti su spintele

#### Tiekiamas komplektas

- Praustuvas mažiems vonios kambariams

Gaminio Nr.	Spalva / paviršius	Maišytuvo skylė	Nutekamasis vamzdis	H	T	EUR/Vnt.
-------------	--------------------	-----------------	---------------------	---	---	----------

#### B / plotis: 45 cm

501.561.00.7	balta	viduryje	matomas	16,5	34	62,98
--------------	-------	----------	---------	------	----	-------

#### Galima derinti su

- Geberit Selnova Compact spintelė praustuviu mažiems vonios kambariams, su vienomis drelėmis → P. 386
- Geberit Selnova Compact puskoje praustuviu mažiems vonios kambariams → P. 370

#### Priedai

- Geberit butelinis sifonas praustuviams, nuotakas horizontalus → P. 533
- Geberit butelinis sifonas praustuviams, vietą taupantis modelis, nuotakas horizontalus → P. 534
- Geberit sifono dugno vožtuvas su laisvo ištekėjimo funkcija → P. 193



## Geberit Selnova Compact praustuvai mažoms patalpoms, kompaktiško gylgio

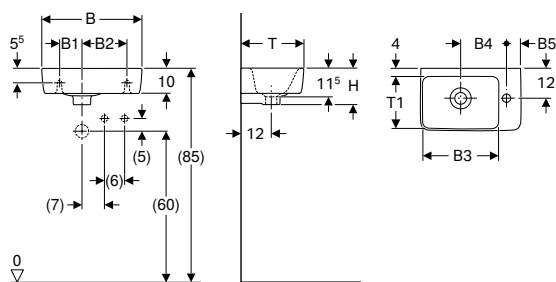

click & scan

### Naudojimo tikslai

- Tinka montuoti mažuose vonios kambariuose ir svečių WC patalpose

### Techniniai duomenys

Produkto medžiaga	Sanitarinė keramika
-------------------	---------------------

### Savybės

- Asimetriškas
- Galima montuoti su spintele

### Tiekiamas komplektas

- Praustuvai mažiems vonios kambariams

Gaminio Nr.	Spalva / paviršius	Maišytuvo skylė	Nutekamasis vamzdis	B1 [cm]	B2 [cm]	B3 [cm]	B4 [cm]	B5 [cm]	H [cm]	T [cm]	T1 [cm]	Vieta daiktams pasidėti	EUR/Vnt.
-------------	--------------------	-----------------	---------------------	---------	---------	---------	---------	---------	--------	--------	---------	-------------------------	----------

### B / plotis: 40 cm

501.517.00.7	balta	dešinėje	matomas	10	17	26,5	18,5	5,5	15	25	18,5	be	58,33
501.518.00.7	balta	kairėje	matomas	10	17	26,5	18,5	5,5	15	25	18,5	be	58,33

### B / plotis: 50 cm

501.513.00.7	balta	dešinėje	matomas	10	26	28	20	13	15	25	18	be	71,64
501.506.00.7	balta	kairėje	matomas	10	26	28	20	13	15	25	18	be	71,64

### Galima derinti su

- Geberit Selnova Compact spintelė praustuvui mažiems vonios kambariams, su vienomis drelėmis, kompaktiško gylgio → P. 385
- Geberit Selnova Compact spintelė praustuvui mažiems vonios kambariams, su rankšluosčio laikikliu, kompaktiško gylgio → P. 387

### Priedai

- Geberit butelinis sifonas praustuvams, nuotakas horizontalus → P. 533
- Geberit butelinis sifonas praustuvams, vietą taupantis modelis, nuotakas horizontalus → P. 534
- Geberit sifono dugno vožtuvas su laisvo ištekėjimo funkcija → P. 193

## Geberit Selnova Compact praustuvai mažoms patalpoms, kompaktiško gylgio, su daiktų laikymo paviršiumi

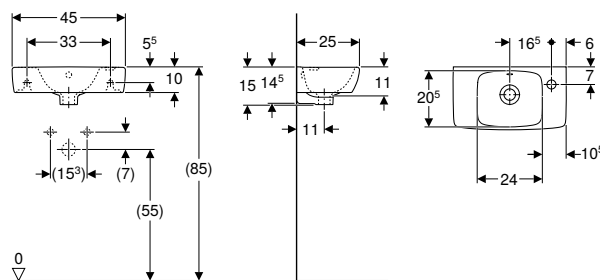

click & scan

### Techniniai duomenys

Produkto medžiaga	Sanitarinė keramika
-------------------	---------------------

### Tiekiamas komplektas

- Praustuvai mažiems vonios kambariams

### Savybės

- Galima montuoti su spintele
- Asimetriškas
- Kompaktiškas ilgis
- Derinama su puskoje praustuvui
- Derinama su koja praustuvui
- Su daiktų laikymo paviršiumi

Gaminio Nr.	Spalva / paviršius	Maišytuvo skylė	Nutekamasis vamzdis	B [cm]	Spintelės plotis [cm]	H [cm]	T [cm]	Vieta daiktams pasidėti	EUR/Vnt.
500.318.01.5	balta	dešinėje	matomas	45	40,8	15	25	kairėje	54,48
500.319.01.5	balta	kairėje	matomas	45	40,8	15	25	dešinėje	54,48

### Galima derinti su

- Geberit Selnova Compact spintelė praustuvui mažiems vonios kambariams, su vienomis drelėmis, kompaktiško gylgio → P. 385
- Geberit Selnova Square puskojė praustuvui mažiems vonios kambariams → P. 371
- Geberit Selnova Square koja praustuvui → P. 369

### Priedai

- Geberit butelinis sifonas praustuvams, nuotakas horizontalus → P. 533
- Geberit butelinis sifonas praustuvams, vietą taupantis modelis, nuotakas horizontalus → P. 534
- Geberit sifono dugno vožtuvas su laisvo ištekėjimo funkcija → P. 193

## Geberit Selnova Compact praustuvas mažoms patalpoms, kompaktiško gylio, su daiktų laikymo paviršiumi

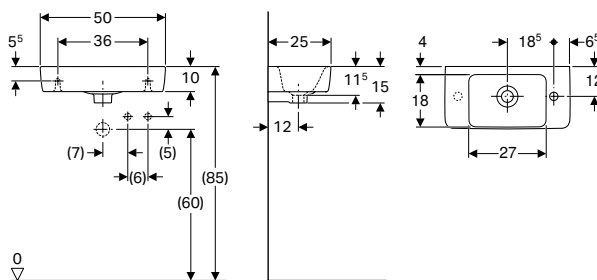

click & scan

### Naudojimo tikslai

- Tinka montuoti mažuose vonios kambariuose ir svečių WC patalpose

### Savybės

- Su daiktų laikymo paviršiumi
- Galima montuoti su spintele

### Techniniai duomenys

Produkto medžiaga	Sanitarinė keramika
-------------------	---------------------

### Tiekiamas komplektas

- Praustuvas mažiems vonios kambariams

Gaminio Nr.	Spalva / paviršius	Maišytuvo skylė	Nutekamasis vamzdis	H [cm]	T [cm]	Vieta daiktams pasidėti	EUR/Vnt.
-------------	--------------------	-----------------	---------------------	--------	--------	-------------------------	----------

### B / plotis: 50 cm

501.507.00.7	balta	dešinėje	matomas	15	25	kairėje	71,64
--------------	-------	----------	---------	----	----	---------	-------

### Galima derinti su

- Geberit Selnova Compact spintelė praustuviui mažiems vonios kambariams, su rankšluosčio laikikliu, kompaktiško gylio → P. 387

### Priedai

- Geberit butelinis sifonas praustuviams, nuotakas horizontalus → P. 533
- Geberit butelinis sifonas praustuviams, vietą taupantis modelis, nuotakas horizontalus → P. 534
- Geberit sifono dugno vožtuvas su laisvo ištekėjimo funkcija → P. 193



## Kampiniai praustuvai

### Geberit iCon kampinis praustuvas

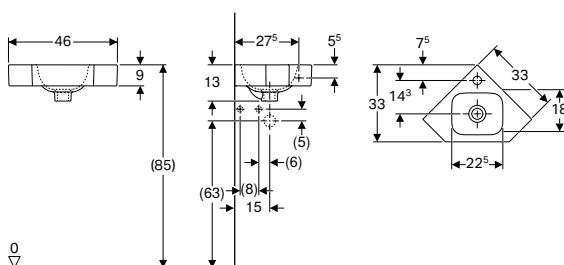

click & scan

### Naudojimo tikslai

- Montuojamas į sienų kampą

### Techniniai duomenys

Produkto medžiaga	Sanitarinė keramika
-------------------	---------------------

Gaminio Nr.	Spalva / paviršius	Maišytuvo skylė	Nutekamasis vamzdis	H [cm]	T [cm]	EUR/Vnt.
-------------	--------------------	-----------------	---------------------	--------	--------	----------

### B / plotis: 46 cm

124729000	balta	viduryje	be	13	33	161,01
124730000	balta	be	be	13	33	187,04

### Priedai

- Geberit butelinis sifonas praustuviams, nuotakas horizontalus → P. 533
- Geberit sifono dugno vožtuvas su laisvo ištekėjimo funkcija → P. 193
- Geberit butelinis sifonas praustuviams, vietą taupantis modelis, nuotakas horizontalus → P. 534

## Geberit Selnova kampinis praustuvas mažoms patalpoms

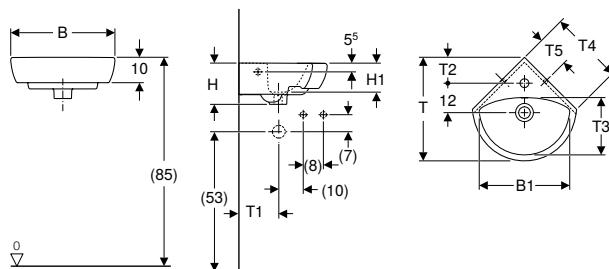

click & scan

### Naudojimo tikslai

- Montuojamas į sienų kampą

### Savybės

- Derinama su koja praustuviu

### Techniniai duomenys

Produkto medžiaga	Sanitarinė keramika
-------------------	---------------------

### Tiekiamas komplektas

- Kampiniai praustuvai

Gaminio Nr.	Spalva / paviršius	Maišytuvo skylė	Nutekamasis vamzdis	B1	H	H1	T	T1	T2	T3	T4	T5	EUR/Vnt.
				[cm]	[cm]	[cm]	[cm]	[cm]	[cm]	[cm]	[cm]	[cm]	
<b>B / plotis: 41,5 cm</b>													
500.326.01.5	balta	viduryje	matomas	36	16,5	11,5	41	22	10	22,5	29,5	11,5	54,48
<b>B / plotis: 59 cm</b>													
501.050.00.5		viduryje	matomas	53	18	13	56	28,5	16,5	31,5	41,5	17	84,75

### Galima derinti su

- Geberit Selnova koja praustuviu → P. 369

### Priedai

- Geberit butelinis sifonas praustuviams, nuotakas horizontalus → P. 533



- Geberit Selnova koja praustuviu tik kampiniams praustuviams 59 cm

## Geberit Selnova Compact kampinis praustuvas

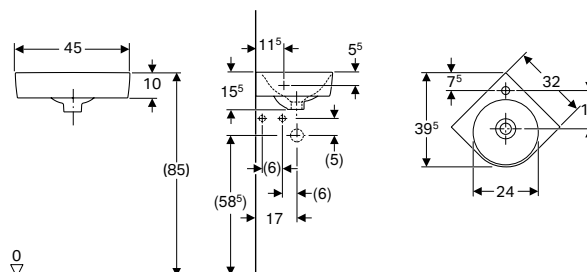

click & scan

### Naudojimo tikslai

- Montuojamas į sienų kampą
- Tinka montuoti mažuose vonios kambariuose ir svečių WC patalpose

### Savybės

- Galima montuoti su spintele

### Techniniai duomenys

Produkto medžiaga	Sanitarinė keramika
-------------------	---------------------

### Tiekiamas komplektas

- Kampiniai praustuvai

Gaminio Nr.	Spalva / paviršius	Maišytuvo skylė	Nutekamasis vamzdis	H	T	EUR/Vnt.
				[cm]	[cm]	
<b>B / plotis: 45 cm</b>						
501.519.00.7	balta	viduryje	matomas	15,5	39,5	76,29

### Galima derinti su

- Geberit Selnova Compact spintelė kampiniam praustuviu, su dvejomis drelėmis → P. 412
- Geberit Selnova Compact spintelė kampiniam praustuviu, su dvejomis drelėmis → P. 413

### Priedai

- Geberit butelinis sifonas praustuviams, nuotakas horizontalus → P. 533
- Geberit butelinis sifonas praustuviams, vietą taupantis modelis, nuotakas horizontalus → P. 534
- Geberit sifono dugno vožtuvas su laisvo ištekėjimo funkcija → P. 193



## Geberit VariForm pusiau įleidžiamas praustuvas, stačiakampis

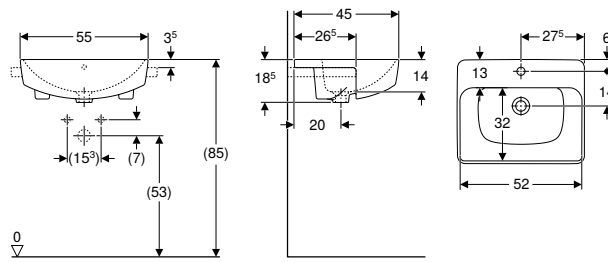

click & scan

### Naudojimo tikslai

- Tinka montuoti ant stalviršio prausimosi zonose

### Techniniai duomenys

Produkto medžiaga	Sanitarinė keramika
-------------------	---------------------

### Savybės

- Stačiakampis (-ė)
- Paprasta montuoti dėl kartu tiekiamo išpjovimo šablono

### Tiekiamas komplektas

- Tvirtinimai
- Šablonas

Gaminio Nr.	Spalva / paviršius	Maišytuvo skylė	Nutekamasis vamzdis	H [cm]	T [cm]	EUR/Vnt.
-------------	--------------------	-----------------	---------------------	--------	--------	----------

### B / plotis: 55 cm

500.681.01.1	balta	viduryje	matomas	18,5	45	204,77
--------------	-------	----------	---------	------	----	--------

## Į stalviršį įleidžiami praustuvai

### Geberit VariForm įleidžiamas praustuvas, apvalus

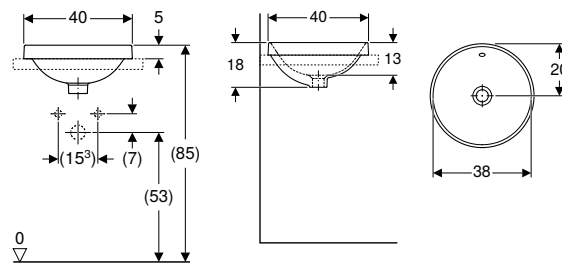

click & scan

### Naudojimo tikslai

- Tinka montuoti į stalviršį prausimosi zonose

### Techniniai duomenys

Produkto medžiaga	Sanitarinė keramika
-------------------	---------------------

### Savybės

- Apvalus
- Paprasta montuoti dėl kartu tiekiamo išpjovimo šablono

### Tiekiamas komplektas

- Šablonas

Gaminio Nr.	Spalva / paviršius	D min. [cm]	Maišytuvo skylė	Nutekamasis vamzdis	H [cm]	EUR/Vnt.
-------------	--------------------	-------------	-----------------	---------------------	--------	----------

500.700.01.2	balta	40	be	matomas	17,8	91,04
500.702.01.2 *	balta	40	be	be	17,8	91,04

\* Gaminiai pagal užsakymą

### Priedai

- Geberit sifono dugno vožtuvas su laisvo ištekėjimo funkcija → P. 193

## Geberit VariForm įleidžiamas praustuvas, apvalus, su skylė maišytuvui pritvirtinti

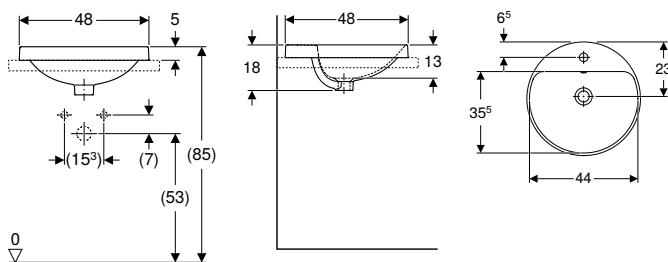

click & scan

### Naudojimo tikslai

- Tinka montuoti į stalviršį prausimosi zonose

### Techniniai duomenys

Produkto medžiaga	Sanitarinė keramika
-------------------	---------------------

### Savybės

- Apvalus
- Paprasta montuoti dėl kartu tiekiamo išpjovimo šablono

### Tiekiamas komplektas

- Šablonas

Gaminio Nr.	Spalva / paviršius	D min. [cm]	Maišytuvo skylė	Nutekamasis vamzdis	H [cm]	EUR/Vnt.
500.704.01.2	balta	48	viduryje	matomas	17,8	91,04
500.706.01.2*	balta	48	viduryje	be	17,8	91,04

\* Gaminiai pagal užsakymą

### Priedai

- Geberit sifono dugno vožtuvas su laisvo ištekėjimo funkcija → P. 193



## Geberit VariForm įleidžiamas praustuvas, ovalus

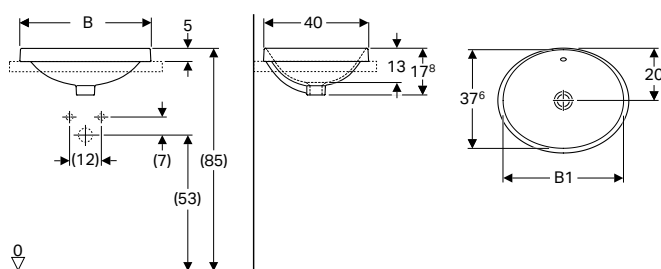

click & scan

### Naudojimo tikslai

- Tinka montuoti į stalviršį prausimosi zonose

### Techniniai duomenys

Produkto medžiaga	Sanitarinė keramika
-------------------	---------------------

### Savybės

- Ovalo formos
- Paprasta montuoti dėl kartu tiekiamo išpjovimo šablono

### Tiekiamas komplektas

- Šablonas

Gaminio Nr.	Spalva / paviršius	Maišytuvo skylė	Nutekamasis vamzdis	B1 [cm]	H [cm]	T [cm]	EUR/Vnt.
<b>B / plotis: 50 cm</b>							
500.708.01.2	balta	be	matomas	46	17,8	40	100,00
500.710.01.2*	balta	be	be	46	17,8	40	100,00
<b>B / plotis: 55 cm</b>							
500.716.01.2	balta	be	matomas	53	17,8	40	105,99
500.718.01.2*	balta	be	be	53	17,8	40	105,99

\* Gaminiai pagal užsakymą

### Priedai

- Geberit sifono dugno vožtuvas su laisvo ištekėjimo funkcija → P. 193

## Geberit VariForm įleidžiamas praustuvas, ovalus, su skylė maišytuvui pritvirtinti

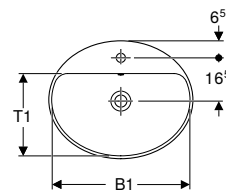
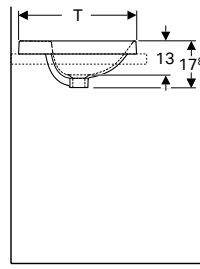
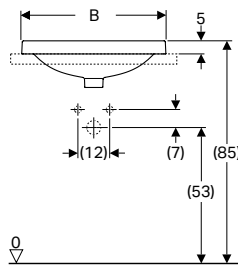

click & scan

### Naudojimo tikslai

- Tinka montuoti į stalviršį prausimosi zonos

### Techniniai duomenys

Produkto medžiaga	Sanitarinė keramika
-------------------	---------------------

### Savybės

- Ovalo formos
- Paprasta montuoti dėl kartu tiekiamo išplovimo šablono

### Tiekiamas komplektas

- Šablonas

Gaminio Nr.	Spalva / paviršius	Maišytuvo skylė	Nutekamasis vamzdis	B1 [cm]	H [cm]	T [cm]	T1 [cm]	EUR/Vnt.
<b>B / plotis: 50 cm</b>								
500.712.01.2	balta	viduryje	matomas	47,8	17,8	45	31,5	100,00
500.714.01.2 *	balta	viduryje	be	47,8	17,8	45	31,5	100,00
<b>B / plotis: 55 cm</b>								
500.720.01.2	balta	viduryje	matomas	52,8	17,8	45	31,5	105,99
500.722.01.2 *	balta	viduryje	be	52,8	17,8	45	31,5	105,99
<b>B / plotis: 60 cm</b>								
500.724.01.2	balta	viduryje	matomas	58	17,8	48	34,5	114,92
500.726.01.2 *	balta	viduryje	be	58	17,8	48	34,5	114,92

\* Gaminiai pagal užsakymą

### Priedai

- Geberit sifono dugno vožtuvas su laisvo ištekėjimo funkcija → P. 193

## Geberit VariForm įleidžiamas praustuvas, elipsės formos

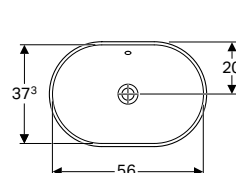
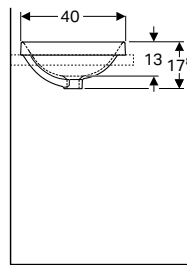
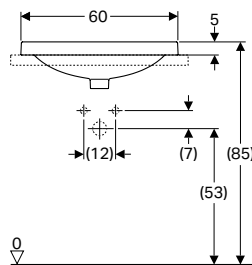

click & scan

### Naudojimo tikslai

- Tinka montuoti į stalviršį prausimosi zonos

### Techniniai duomenys

Produkto medžiaga	Sanitarinė keramika
-------------------	---------------------

### Savybės

- Elipsės formos
- Paprasta montuoti dėl kartu tiekiamo išplovimo šablono

### Tiekiamas komplektas

- Šablonas

Gaminio Nr.	Spalva / paviršius	Maišytuvo skylė	Nutekamasis vamzdis	H [cm]	T [cm]	EUR/Vnt.
<b>B / plotis: 60 cm</b>						
500.728.01.2	balta	be	matomas	17,8	40	120,90
500.730.01.2 *	balta	be	be	17,8	40	120,90

\* Gaminiai pagal užsakymą

### Priedai

- Geberit sifono dugno vožtuvas su laisvo ištekėjimo funkcija → P. 193

## Geberit VariForm įleidžiamas praustuvas, elipsės formos, su skylė maišytuvui pritvirtinti

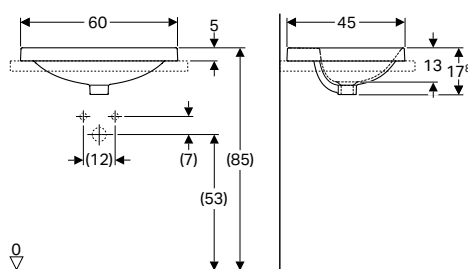

click & scan

### Naudojimo tikslai

- Tinka montuoti į stalviršį prausimosi zonose

### Techniniai duomenys

Produkto medžiaga	Sanitarinė keramika
-------------------	---------------------

### Savybės

- Elipsės formos
- Paprasta montuoti dėl kartu tiekiamo išpjovimo šablono

### Tiekiamas komplektas

- Šablonas

Gaminio Nr.	Spalva / paviršius	Maišytuvo skylė	Nutekamasis vamzdis	H [cm]	T [cm]	EUR/Vnt.
-------------	--------------------	-----------------	---------------------	--------	--------	----------

### B / plotis: 60 cm

500.732.01.2	balta	viduryje	matomas	17,8	45	120,90
500.734.01.2 *	balta	viduryje	be	17,8	45	120,90

\* Gaminiai pagal užsakymą

### Priedai

- Geberit sifono dugno vožtuvas su laisvo ištekėjimo funkcija → P. 193



## Geberit VariForm įleidžiamas praustuvas, stačiakampis

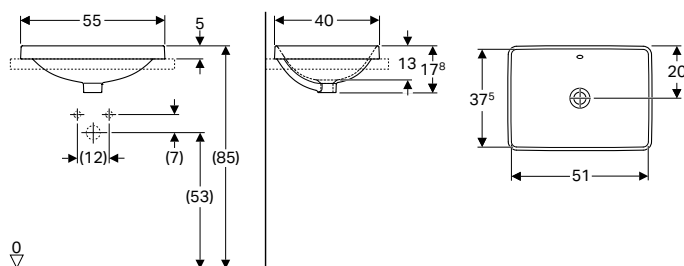

click & scan

### Naudojimo tikslai

- Tinka montuoti į stalviršį prausimosi zonose

### Techniniai duomenys

Produkto medžiaga	Sanitarinė keramika
-------------------	---------------------

### Savybės

- Stačiakampis (-ė)
- Paprasta montuoti dėl kartu tiekiamo išpjovimo šablono

### Tiekiamas komplektas

- Šablonas

Gaminio Nr.	Spalva / paviršius	Maišytuvo skylė	Nutekamasis vamzdis	H [cm]	T [cm]	EUR/Vnt.
-------------	--------------------	-----------------	---------------------	--------	--------	----------

### B / plotis: 55 cm

500.736.01.2	balta	be	matomas	17,8	40	126,88
500.738.01.2 *	balta	be	be	17,8	40	126,88

\* Gaminiai pagal užsakymą

### Priedai

- Geberit sifono dugno vožtuvas su laisvo ištekėjimo funkcija → P. 193



## Geberit VariForm įleidžiamas praustuvas, stačiakampis, su skylė maišytuvui pritvirtinti

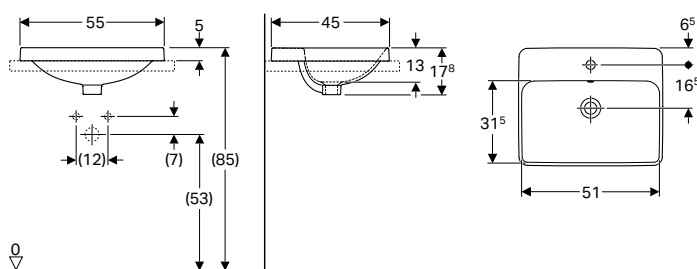

click & scan

### Naudojimo tikslai

- Tinka montuoti į stalviršį prausimosi zonose

### Techniniai duomenys

Produkto medžiaga	Sanitarinė keramika
-------------------	---------------------

### Savybės

- Stačiakampis (-ė)
- Paprasta montuoti dėl kartu tiekiamo išpjovimo šablono

### Tiekiamas komplektas

- Šablonas

Gaminio Nr.	Spalva / paviršius	Maišytuvo skylė	Nutekamasis vamzdis	H [cm]	T [cm]	EUR/Vnt.
-------------	--------------------	-----------------	---------------------	--------	--------	----------

### B / plotis: 55 cm

500.740.01.2	balta	viduryje	matomas	17,8	45	126,88
500.742.01.2 *	balta	viduryje	be	17,8	45	126,88

\* Gaminiai pagal užsakymą

### Priedai

- Geberit sifono dugno vožtuvas su laisvo ištekėjimo funkcija → P. 193

## Geberit Selnova Square įleidžiamo praustuvo su apatine spintele ir praustuvo stalviršiu rinkinys, du stalčiai

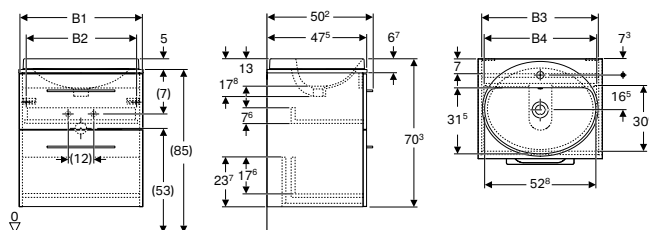

click & scan

### Techniniai duomenys

Produkto medžiaga	Sanitarinė keramika / Didelio tankio trisluoksnė medžio drožlių plokštė
Stalčiaus apkrova maks.	30 kg

### Tiekiamas komplektas

- Praustuvas
- Spintelė praustuvui
- Praustuvo stalviršis
- Rankena
- Tvirtinimai

### Savybės

- Certifikuota FSC™ C134279
- Pakabinama (-as)
- Su dviem stalčiais
- Atidaroma su rankena
- Stalčius su švelnaus uždarymo mechanizmu
- Atsparumas drėgmei
- Pristatoma surinkta
- Praustuvo viršus su išpjova

Gaminio Nr.	Spalva / paviršius	Maišytuvo skylė	Nutekamasis vamzdis	B1 [cm]	B2 [cm]	B3 [cm]	B4 [cm]	Praustuvo plotis [cm]	H [cm]	T [cm]	EUR/Vnt.
-------------	--------------------	-----------------	---------------------	---------	---------	---------	---------	-----------------------	--------	--------	----------

### B / plotis: 59,1 cm

502.868.00.1	balta / lakuotas labai blizgus	viduryje	matomas	58,8	52,4	55,6	51,3	55	70,3	50,2	477,50
502.869.00.1 *	lavos spalva / matinis	viduryje	matomas	58,8	52,4	55,6	51,3	55	70,3	50,2	477,50
502.870.00.1	Tamsi karijos mediena / melamino dervos danga	viduryje	matomas	58,8	52,4	55,6	51,3	55	70,3	50,2	463,80
502.871.00.1 *	šviesi karijos mediena / melamino dervos danga	viduryje	matomas	58,8	52,4	55,6	51,3	55	70,3	50,2	463,80

### B / plotis: 79,1 cm

502.872.00.1	balta / lakuotas labai blizgus	viduryje	matomas	78,8	72,4	75,6	71,3	55	70,3	50,2	613,90
502.873.00.1 *	lavos spalva / matinis	viduryje	matomas	78,8	72,4	75,6	71,3	55	70,3	50,2	613,90
502.874.00.1	Tamsi karijos mediena / melamino dervos danga	viduryje	matomas	78,8	72,4	75,6	71,3	55	70,3	50,2	600,30
502.875.00.1 *	šviesi karijos mediena / melamino dervos danga	viduryje	matomas	78,8	72,4	75,6	71,3	55	70,3	50,2	600,30

\* Gaminiai pagal užsakymą

Galima derinti su

- Geberit Selnova Square žema spintelė su vienomis durlėmis → P. 428
- Geberit Selnova Square vidutinio aukščio spintelė su vienomis durlėmis → P. 433
- Geberit Selnova Square veidrodinė spintelė su dvejomis durlėmis → P. 488

Priedai

- Priedų apžvalga – Geberit Selnova Square vonios kambario baldai → P. 455

## Geberit Selnova Square įleidžiamas praustuvas

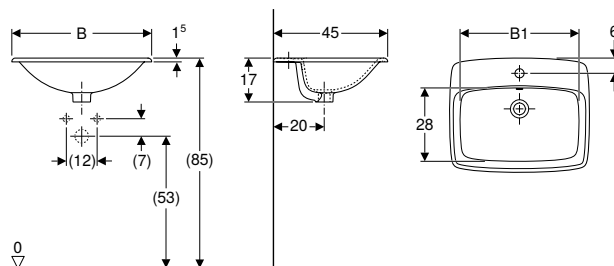

click & scan

Naudojimo tikslai

- Tinka montuoti į stalviršį prausimosi zonoje

Tiekiamas komplektas

- Įleidžiamas praustuvas

Techniniai duomenys

Produkto medžiaga	Sanitarinė keramika
-------------------	---------------------

Gaminio Nr.	Spalva / paviršius	Maišytuvo skylė	Nutekamasis vamzdis	B1 [cm]	H [cm]	T [cm]	EUR/Vnt.
-------------	--------------------	-----------------	---------------------	------------	-----------	-----------	----------

<b>B / plotis: 55 cm</b>							
500.306.01.1	balta	viduryje	matomas	46	17	45	115,00

<b>B / plotis: 60 cm</b>							
500.307.01.1	balta	viduryje	matomas	50	17	45	121,07

Priedai

- Geberit butelinis sifonas praustuviams, nuotakas horizontalus → P. 533

## Iš stalviršio apačios montuojami praustuvai

### Geberit VariForm po stalviršiu montuojamas praustuvas, apvalus

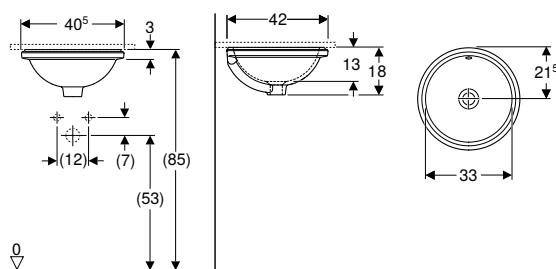

click & scan

Naudojimo tikslai

- Tinka montuoti iš stalviršio apačios prausimosi zonoje

Savybės

- Apvalus
- Paprasta montuoti dėl kartu tiekiamo išpjovimo šablono

Techniniai duomenys

Produkto medžiaga	Sanitarinė keramika
-------------------	---------------------

Tiekiamas komplektas

- Tvirtinimai
- Šablonas

Gaminio Nr.	Spalva / paviršius	Maišytuvo skylė	Nutekamasis vamzdis	H [cm]	T [cm]	EUR/Vnt.
-------------	--------------------	-----------------	---------------------	-----------	-----------	----------

<b>B / plotis: 40,5 cm</b>						
500.744.01.2	balta	be	matomas	18	42	100,00

500.746.01.2*	balta	be	be	18	42	100,00
---------------	-------	----	----	----	----	--------

\* Gaminiai pagal užsakymą

Priedai

- Geberit sifono dugno vožtuvas su laisvo ištekėjimo funkcija → P. 193

## Geberit VariForm po stalviršiu montuojamas praustuvas, ovalus

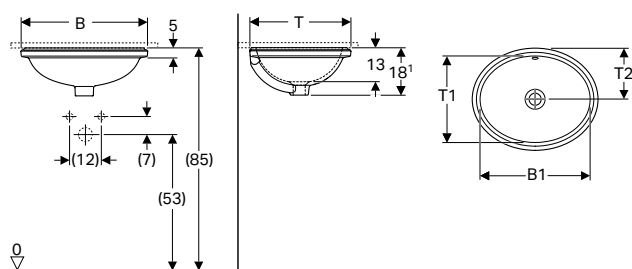

click & scan

### Naudojimo tikslai

- Tinka montuoti iš stalviršio apačios prausimosi zonose

### Techniniai duomenys

Produkto medžiaga	Sanitarinė keramika
-------------------	---------------------

### Savybės

- Ovalo formos
- Paprasta montuoti dėl kartu tiekiamo išplovimo šablono

### Tiekiamas komplektas

- Tvirtinimai
- Šablonas

Gaminio Nr.	Spalva / paviršius	Maišytuvo skylė	Nutekamasis vamzdis	B1	H	T	T1	T2	EUR/Vnt.
				[cm]	[cm]	[cm]	[cm]	[cm]	

### B / plotis: 49,5 cm

500.748.01.2	balta		be	matomas	42	18	42	33	21,5	105,99
500.750.01.2 *	balta		be	be	42	18	42	33	21,5	105,99

### B / plotis: 56 cm

500.752.01.2	balta		be	matomas	50	18	46	40	23	111,95
500.754.01.2 *	balta		be	be	50	18	46	40	23	111,95

\* Gaminiai pagal užsakymą

### Priedai

- Geberit sifono dugno vožtuvas su laisvo ištekėjimo funkcija → P. 193

## Geberit VariForm po stalviršiu montuojamas praustuvas, elipsės formos

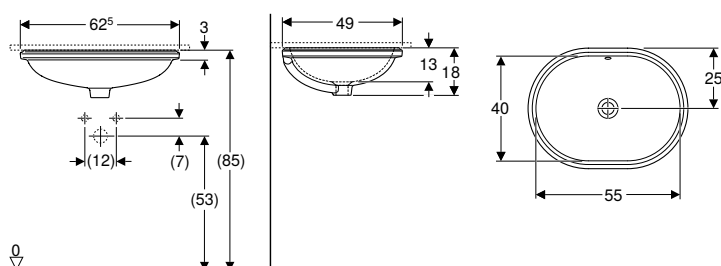

click & scan

### Naudojimo tikslai

- Tinka montuoti iš stalviršio apačios prausimosi zonose

### Techniniai duomenys

Produkto medžiaga	Sanitarinė keramika
-------------------	---------------------

### Savybės

- Elipsės formos
- Paprasta montuoti dėl kartu tiekiamo išplovimo šablono

### Tiekiamas komplektas

- Tvirtinimai
- Šablonas

Gaminio Nr.	Spalva / paviršius	Maišytuvo skylė	Nutekamasis vamzdis	H	T	EUR/Vnt.
				[cm]	[cm]	

### B / plotis: 62,5 cm

500.756.01.2	balta		be	matomas	18	49	123,88
500.758.01.2 *	balta		be	be	18	49	123,88

\* Gaminiai pagal užsakymą

### Priedai

- Geberit sifono dugno vožtuvas su laisvo ištekėjimo funkcija → P. 193

## Geberit VariForm po stalviršiu montuojamas praustuvas, stačiakampis

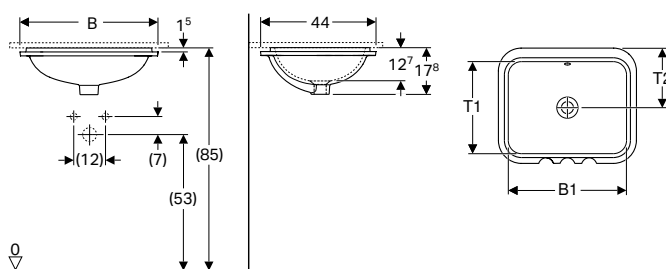

click & scan

### Naudojimo tikslai

- Tinka montuoti iš stalviršio apačios prausimosi zonose

### Techniniai duomenys

Produkto medžiaga	Sanitarinė keramika
-------------------	---------------------

### Savybės

- Stačiakampis (-ė)
- Paprasta montuoti dėl kartu tiekiamo išpjovimo šablono

### Tiekiamas komplektas

- Tvirtinimai
- Šablonas

Gaminio Nr.	Spalva / paviršius	Maišytuvo skylė	Nutekamasis vamzdis	B1	H	T	T1	T2	EUR/Vnt.
				[cm]	[cm]	[cm]	[cm]	[cm]	

### B / plotis: 53 cm

500.760.01.2	balta		be	matomas	45	17,8	44	35	22	123,88
500.762.01.2*	balta		be	be	45	17,8	44	35	22	123,88

### B / plotis: 58 cm

500.764.01.2	balta		be	matomas	50	17,8	49	40	24,5	129,84
500.766.01.2*	balta		be	be	50	17,8	49	40	24,5	129,84

\* Gaminiai pagal užsakymą

### Priedai

- Geberit sifono dugno vožtuvas su laisvo ištekėjimo funkcija → P. 193

## Kampiniai praustuvai

### Geberit Selnova Compact kampinis praustuvas

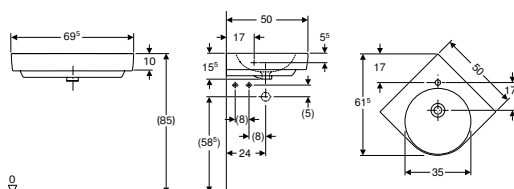

click & scan

### Naudojimo tikslai

- Montuojamas į sienų kampą
- Tinka montuoti mažuose vonios kambariuose ir svečių WC patalpose

### Techniniai duomenys

Produkto medžiaga	Sanitarinė keramika
-------------------	---------------------

### Savybės

- Galima montuoti su spintele

### Tiekiamas komplektas

- Kampinis praustuvas

Gaminio Nr.	Spalva / paviršius	Maišytuvo skylė	Nutekamasis vamzdis	B	Spintelės plotis	H	T	EUR/Vnt.
				[cm]	[cm]	[cm]	[cm]	
501.508.00.7	balta	viduryje	matomas	69,5	69	15,5	61,5	125,50

### Galima derinti su

- Geberit Selnova Compact spintelė kampiniam praustuvui, su dvejomis durelėmis → P. 413

### Priedai

- Geberit butelinis sifonas praustuvams, nuotakas horizontalus → P. 533
- Geberit butelinis sifonas praustuvams, vietą taupantis modelis, nuotakas horizontalus → P. 534

## Praustuvai Comfort

### Geberit Selnova Comfort praustuvus žmonėms su negalia

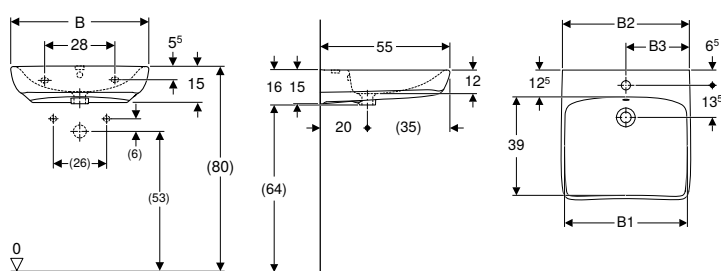

click & scan

#### Naudojimo tikslai

- Tinka naudoti asmenims judantiems su neįgaliojo vežimėliu

#### Techniniai duomenys

Produkto medžiaga	Sanitarinė keramika
-------------------	---------------------

#### Savybės

- Ergonomiškos formos priekinė pusė
- Plokščios formos praustuvas

#### Tiekiamas komplektas

- Praustuvas

Gaminio Nr.	Spalva / paviršius	Maišytuvo skylė	Nutekamasis vamzdis	B1 [cm]	H [cm]	T [cm]	EUR/Vnt.
<b>B / plotis: 55 cm</b>							
501.461.00.7	balta	viduryje	matomas	48	15	55	108,95
500.187.01.7	balta	viduryje	be	48	15	55	108,95
<b>B / plotis: 60 cm</b>							
502.771.00.7	balta	be	be	53	15	55	116,24
502.769.00.7	balta	viduryje	matomas	53	15	55	116,24
502.770.00.7	balta	viduryje	be	53	15	55	116,24
<b>B / plotis: 65 cm</b>							
501.463.00.7	balta	viduryje	matomas	58	15	55	133,17
500.188.01.7	balta	viduryje	be	58	15	55	133,17

#### Priedai

- Geberit potinkinis sifonas praustuvas, su sienine dėžute ir montavimo dalių rinkiniu, nuotakas horizontalus → P. 538
- Geberit butelinis sifonas praustuvas, vietą taupantis modelis, nuotakas horizontalus → P. 534
- Geberit sifono dugno vožtuvas su laisvo ištekėjimo funkcija → P. 193
- Geberit butelinis sifonas praustuvas, nuotakas horizontalus → P. 533

### Geberit Selnova Comfort Square praustuvus žmonėms su negalia

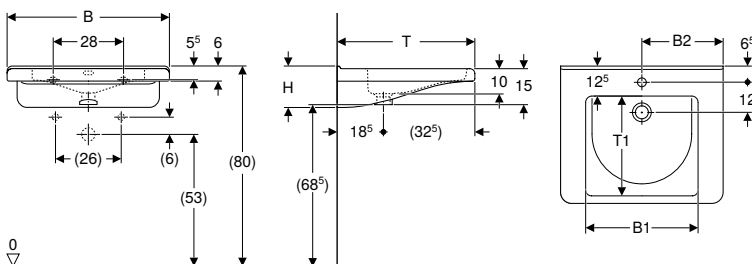

click & scan

#### Naudojimo tikslai

- Tinka naudoti asmenims judantiems su neįgaliojo vežimėliu

#### Techniniai duomenys

Produkto medžiaga	Sanitarinė keramika
-------------------	---------------------

#### Tiekiamas komplektas

- Praustuvas

#### Savybės

- Kampuotų formų dizainas
- Ergonomiškos formos priekinė pusė
- Patogu įsikibti rankomis
- Integruota paslėpta rankena
- Plokščios formos praustuvas
- Vidinis dubuo su dviem lygiais
- Viršutinis bortelis pasidėti veidrodžiui

Gaminio Nr.	Spalva / paviršius	Maišytuvo skylė	Nutekamasis vamzdis	B1 [cm]	B2 [cm]	H [cm]	T [cm]	T1 [cm]	EUR/Vnt.
<b>B / plotis: 55 cm</b>									
500.787.01.7	balta	be	be	42	27,5	15,5	52,5	37,5	202,59
500.785.00.7	balta	viduryje	matomas	42	27,5	15,5	52,5	37,5	202,59
500.786.00.7	balta	viduryje	be	42	27,5	15,5	52,5	37,5	202,59
<b>B / plotis: 65 cm</b>									
500.790.01.7	balta	be	be	45	32,5	15,5	55	40	251,60
500.788.01.7	balta	viduryje	matomas	45	32,5	15,5	55	40	251,60
500.789.01.7	balta	viduryje	be	45	32,5	15,5	55	40	251,60

Priedai

- Geberit sifono dugno vožtuvas su laisvo ištekėjimo funkcija → P. 193
- Geberit butelinis sifonas praustuvams, nuotakas horizontalus → P. 533

## Dengiamieji gaubtai

### Praustuvų kojos

#### Geberit Selnova koja praustuvui

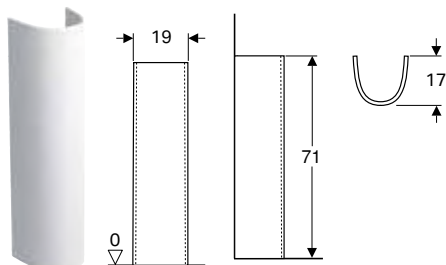

click & scan

**Techniniai duomenys**

Produkto medžiaga	Sanitarinė keramika
-------------------	---------------------

**Tiekiamas komplektas**

- Koją praustuvui

Gaminio Nr.	Spalva / paviršius	B [cm]	EUR/Vnt.
500.341.01.7	balta	19	55,61

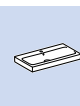

**Galima derinti su**

- Geberit Smyle Square praustuvas → P. 314
- Geberit Selnova praustuvas mažoms patalpoms → P. 352
- Geberit Selnova praustuvas → P. 315
- Geberit Selnova Square praustuvas → P. 316
- Geberit Selnova kampinis praustuvas mažoms patalpoms → P. 358
- Geberit Selnova Square praustuvas mažoms patalpoms → P. 353

#### Geberit Selnova Square koja praustuvui

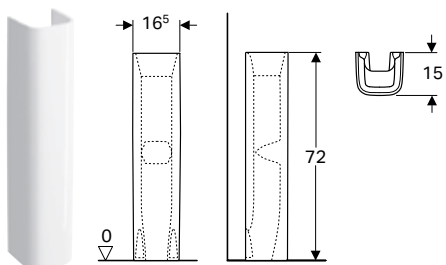

click & scan

**Techniniai duomenys**

Produkto medžiaga	Sanitarinė keramika
-------------------	---------------------

**Tiekiamas komplektas**

- Koją praustuvui

Gaminio Nr.	Spalva / paviršius	B [cm]	EUR/Vnt.
500.342.01.7	balta	16,5	60,51

**Galima derinti su**

- Geberit Selnova Compact praustuvas mažoms patalpoms, kompaktiško gylis, su daiktų laikymo paviršiumi → P. 356
- Geberit Smyle Square praustuvas mažoms patalpoms su asimetriška persipylimo anga → P. 351
- Geberit Smyle Square praustuvas → P. 314
- Geberit Selnova Square praustuvas mažoms patalpoms su asimetriška persipylimo anga → P. 354
- Geberit Selnova Square praustuvas mažoms patalpoms → P. 353
- Geberit Smyle Square praustuvas mažoms patalpoms → P. 351

## Praustuvių puskojės

### Geberit Smyle puskojė praustuvui

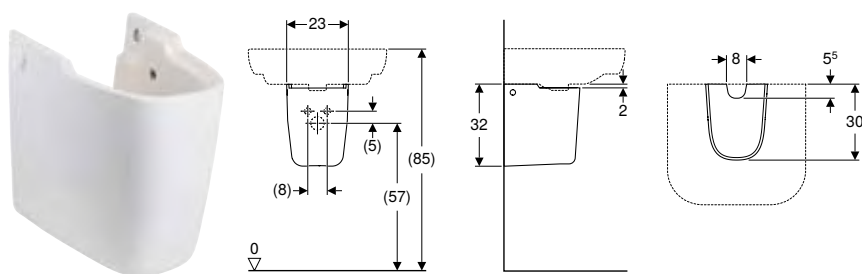

click & scan

#### Naudojimo tikslai

- Praustuviams, kurių plotis 55 cm arba daugiau

#### Tiekiamas komplektas

- Tvirtinimai

#### Techniniai duomenys

Produkto medžiaga	Sanitarinė keramika
-------------------	---------------------

Gaminio Nr.	Spalva / paviršius	B [cm]	H [cm]	T [cm]	EUR/Vnt.
500.576.01.5	balta	23	32	30	145,45

#### Galima derinti su

- Geberit Smyle Square praustuvas → P. 314
- Geberit Smyle Square dvigubas praustuvas → P. 319
- Geberit Smyle Square praustuvas mažoms patalpoms → P. 351

### Geberit Selnova Compact puskojė praustuvui mažiems vonios kambariams

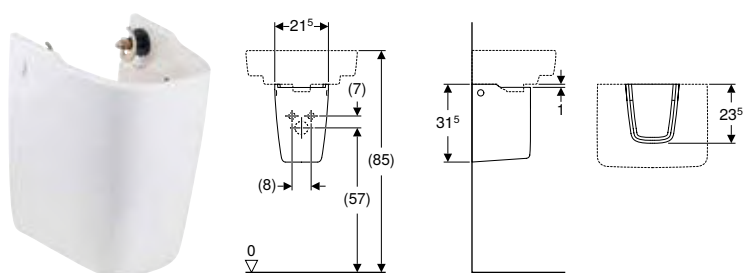

click & scan

#### Naudojimo tikslai

- Iki 50 cm pločio praustuviams mažiems vonios kambariams

#### Savybės

- Paprasta pritvirtinti naudojant Geberit tvirtinimo elementus Kerafix, skirtus puskojėms

#### Techniniai duomenys

Produkto medžiaga	Sanitarinė keramika
-------------------	---------------------

#### Tiekiamas komplektas

- Puskojė praustuvui
- Tvirtinimai

Gaminio Nr.	Spalva / paviršius	B [cm]	H [cm]	T [cm]	EUR/Vnt.
501.448.00.7	balta	21,5	31,5	23,5	77,40

#### Galima derinti su

- Geberit puskojės praustuvui tvirtinimo elementai, Kerafix → P. 372
- Geberit Selnova Compact praustuvas mažoms patalpoms → P. 355
- Geberit Selnova Compact praustuvas → P. 316

### Geberit Selnova puskojė praustuvui

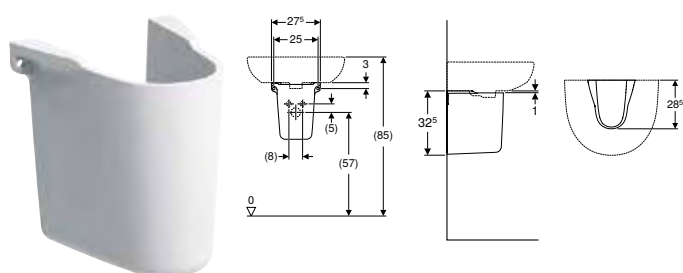

click & scan

#### Techniniai duomenys

Produkto medžiaga	Sanitarinė keramika
-------------------	---------------------

#### Tiekiamas komplektas

- Puskojė praustuvui

Gaminio Nr.	Spalva / paviršius	B [cm]	H [cm]	T [cm]	EUR/Vnt.
500.329.01.7	balta	27,5	32,5	28,5	55,61

**Galima derinti su**

- Geberit Selnova Square praustuvas → P. 316
- Geberit Selnova praustuvas mažoms patalpoms → P. 352
- Geberit Selnova praustuvas → P. 315
- Geberit Selnova Square praustuvas mažoms patalpoms → P. 353

**Geberit Selnova Square puskojė praustuvui mažiems vonios kambariams**

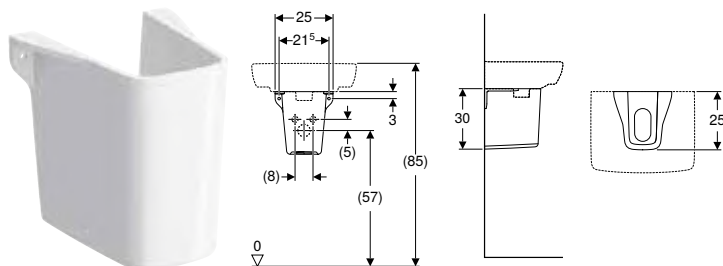

click & scan

**Naudojimo tikslai**

- Rankų praustuvas

**Tiekiamas komplektas**

- Puskojė praustuvui

**Techniniai duomenys**

Produkto medžiaga	Sanitarinė keramika
-------------------	---------------------

Gaminio Nr.	Spalva / paviršius	B [cm]	EUR/Vnt.
501.477.00.7	balta	25	60,51

**Užsakyti papildomai**

- Tvirtinimai

**Galima derinti su**

- Geberit Selnova Compact praustuvas mažoms patalpoms, kompaktiško gylis, su daiktų laikymo paviršiumi → P. 356
- Geberit Selnova Square praustuvas mažoms patalpoms → P. 353

**Priedai**

**Sifono dangtelis**

**Geberit ONE nuotekų dangtelis su nešvarumų gaudykle, magnetinis tvirtinimas**



click & scan

**Savybės**

- Su integruotu plaukų sieteliu

Gaminio Nr.	Spalva / paviršius	EUR/Vnt.
245.451.11.1	balta	115,25
505.082.14.1	juoda matinė / padengtas lengvai valomu sluoksniu	115,25
505.082.21.1	chromuotas, blizgus	115,25
505.082.GH.1	chromas šveistas	115,25

**Galima derinti su**

- Geberit ONE praustuvas mažoms patalpoms horizontaliu nuotaku → P. 347
- Geberit ONE praustuvas horizontaliu nuotaku → P. 304
- Geberit ONE praustuvas horizontaliu nuotaku, lentyna kairėje → P. 306
- Geberit ONE praustuvas horizontaliu nuotaku, lentyna dešinėje → P. 305
- Geberit ONE baldinis praustuvas horizontaliu nuotaku → P. 320
- Geberit ONE baldinis praustuvas, nuotakas horizontalus, daiktų laikymo paviršius kairėje → P. 322
- Geberit ONE baldinis praustuvas, nuotakas horizontalus, daiktų laikymo paviršius dešinėje → P. 321
- Geberit ONE ant stalviršio pastatomas praustuvas, stačiakampio formos, nuotakas horizontalus → P. 340
- Geberit ONE ant stalviršio pastatomas dubens formos praustuvas, nuotakas horizontalus → P. 338



## Tvirtinimai

### Geberit puskojės praustuvui tvirtinimo elementai, Kerafix

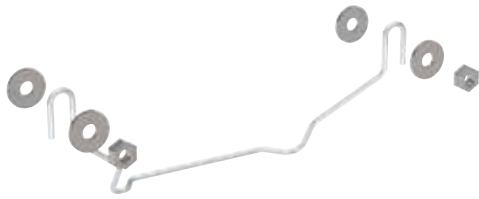

click & scan

#### Naudojimo tikslai

- Praustuvių puskojė praustuvui pritvirtinti

#### Tiekiamas komplektas

- Apkaba
- 2 veržlės M10
- 4 poveržlės

Gaminio Nr.	L [cm]	B [cm]	EUR/Vnt.
551081000	30	11	68,20

#### Galima derinti su

- Geberit Selnova Compact puskojė praustuvui mažiems vonios kambariams → P. 370

### Geberit tvirtinimo elementai puskojei mažam praustuvui, Kerafix



click & scan

#### Naudojimo tikslai

- Renova Compact praustuvių mažiems vonios kambariams puskojėms pritvirtinti
- Puskojėms praustuvui, skirtų Selnova Compact praustuvams mažiems vonios kambariams, pritvirtinti

#### Tiekiamas komplektas

- Apkaba
- 2 veržlės M10
- 4 poveržlės

Gaminio Nr.	L [cm]	B [cm]	EUR/Vnt.
551062000	30	13	68,20
551064000	20	11	68,20

## Geberit Clou praustuvo jungtis su svirtimi

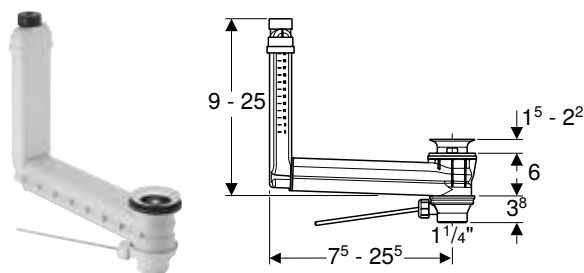

click & scan

### Naudojimo tikslai

- Praustuvams be matomos persipylimo angos
- Bidė be matomos persipylimo angos

### Techniniai duomenys

Produkto medžiaga	Plastikas
-------------------	-----------

### Savybės

- Kokybė tikrinta pagal EN 274-3
- Higieniškas dėl optimalaus tekėjimo režimo
- Praustuvo dugno vožtuvą galima uždaryti
- Dugno vožtuvo uždarymas svirtimi
- Paslėpta praustuvo vandens persipylimo funkcija
- Ilgi ir aukštj galima pritaikyti prie praustuų

### Tiekiamas komplektas

- Sifono dugno vožtuvas
- Vandens nuleidimo svirtelė
- Aklė
- Praustuvo ir sifono jungtis

Gaminio Nr.	Spalva / paviršius	d, ø [mm]	G ["]	EUR/Vnt.
152.018.00.1	Sifono dugno vožtuvas: Poliruotas nerūdijantis plienas	32	1 1/4"	86,66



### Užsakyti papildomai

- Geberit išleidimo vožtuvo su laisvu išleidimo galu dangtelis → P. 540

## Dekoratyvinės plokštės

### Geberit ONE praustuvo sifono dekoratyvinis dangtis

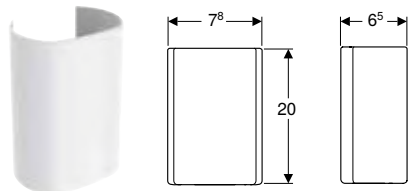

click & scan

Gaminio Nr.	Spalva / paviršius	B [cm]	H [cm]	T [cm]	EUR/Vnt.
505.058.01.1	balta / nerūdijantysis plienas dažytas miltelinu būdu	7,8	20	6,5	98,78
505.058.21.1	nerūdijantis plienas šveistas	7,8	20	6,5	98,78

### Galima derinti su

- Geberit ONE spintelė praustuvui, su stalčiumi → P. 388
- Geberit ONE spintelė ant stalviršio pastatomam praustuvui, su dviem stalčiais → P. 389
- Geberit iCon spintelė praustuvui, su stalčiumi → P. 396



# Vonios kambario baldai

<b>Praustuvų spintelės .....</b>	<b>380</b>
Praustuvams mažiems vonios kambariams .....	380
Praustuvams .....	388
Dvigubiems praustuvams .....	405
Praustuvams, montuojamiems ant stalviršio .....	409
Kampiniams rankų praustuvams .....	412
Skirta kampiniam praustuvui .....	413
<b>Praustuvų stalviršiai .....</b>	<b>414</b>
Ant stalviršio pastatomo praustuvo dubens forma .....	414
Ant stalviršio pastatomas stačiakampis praustuvas .....	418
<b>Šoninės spintelės.....</b>	<b>420</b>
Žemos šoninės spintelės .....	420
Aukštos spintelės .....	429
Vidutinio aukščio spintelės .....	432
Pakabinamos spintelės.....	434
<b>Kiti vonios kambario baldai.....</b>	<b>437</b>
Sieninės lentynos .....	437
<b>Priedai.....</b>	<b>440</b>
Priedų apžvalga – Geberit ONE vonios kambario baldai .....	441
Priedų apžvalga – Geberit iCon vonios kambario baldai .....	445
Priedų apžvalga – Geberit Smyle vonios kambario baldai.....	451
Priedų apžvalga – Geberit Selnova Square vonios kambario baldai.....	455
Priedų apžvalga – Geberit Selnova Compact vonios kambario baldai.....	458
Priedų apžvalga – Geberit Option vonios kambario baldai .....	458
Priedų apžvalga – Geberit VariForm vonios kambario baldai.....	459
Stalčių įdėklai ir dėžutės .....	460
Rankšluosčių laikikliai ir kabliukai .....	462
Apšvietimo elementai .....	463
Laikiklis praustuvų stalviršiams.....	463
Rankenos .....	464
Kojų rinkiniai .....	465
Magnetinės lentos .....	466
Elektros lizdai .....	466
Kiti priedai.....	468



## Acanto

### Praustuvų spintelės

Geberit Acanto spintelė praustuvui mažiems vonios kambariams, su vienomis durelėmis



→ P.380

Geberit Acanto spintelė praustuvui mažiems vonios kambariams, su stalčiumi



→ P.381

Geberit Acanto spintelė praustuvui, su stalčiumi ir vidiniu stalčiumi



→ P.392

Geberit Acanto spintelė praustuvui, su stalčiumi ir vidiniu stalčiumi, kompaktiško gylio



→ P.394

Geberit Acanto spintelė dvigubam praustuvui, dviejų stalčių ir dviejų vidinių stalčių



→ P.405

### Šoninės spintelės

Geberit Acanto šoninė spintelė su stalčiumi ir vidiniu stalčiumi



→ P.423

## iCon

### Praustuvų spintelės

Geberit iCon spintelė praustuvui mažiems vonios kambariams, su vienomis durelėmis



→ P.382

Geberit iCon spintelė praustuvui mažiems vonios kambariams, su stalčiumi



→ P.383

Geberit iCon spintelė praustuvui, su stalčiumi



→ P.396

Geberit iCon spintelė praustuvui, su dviem stalčiais



→ P.398

Geberit iCon spintelė praustuvui, su dviem stalčiais, kompaktiško gylio



→ P.400

### Praustuvų spintelės

Geberit iCon spintelė dvigubam praustuvui, su dviem stalčiais



→ P.406

Geberit iCon spintelė dvigubam praustuvui, su keturiais stalčiais



→ P.407

Geberit iCon šoninė spintelė, su dviem stalčiais



→ P.424

Geberit iCon šoninis elementas



→ P.425

## ONE

### Praustuvų spintelės

**Geberit ONE spintelė praustuvui, su stalčiumi**



→ P.388

**Geberit ONE spintelė ant stalviršio pastatomam praustuvui, su dviem stalčiais**



→ P.389

**Geberit ONE spintelė praustuvui, su dviem stalčiais**



→ P.390

**Geberit ONE spintelė ant stalviršio pastatomam praustuvui, su keturiais stalčiais**



→ P.391

### Praustuvų stalviršiai

**Geberit ONE praustuvo stalviršis su išpjova, ant stalviršio pastatomam dubens formos praustuvui**



→ P.414

### Praustuvų stalviršiai

**Geberit ONE praustuvo stalviršis su išpjova, akmens keramika, ant stalviršio pastatomam dubens formos praustuvui**



→ P.416

**Geberit ONE praustuvo stalviršis su išpjova, ant stalviršio pastatomam stačiakampio formos praustuvui**



→ P.418

**Geberit ONE praustuvo stalviršis su išpjova, akmens keramika, ant stalviršio pastatomam stačiakampio formos praustuvui**



→ P.420

### Šoninės spintelės

**Geberit ONE šoninė spintelė su vienu stalčiumi**



→ P.420

**Geberit ONE šoninė spintelė su dviem stalčiais**



→ P.421

### Šoninės spintelės

**Geberit ONE šoninis elementas**



→ P.422

## Selova

### Šoninės spintelės

**Geberit Selova Square žema spintelė su vienu duralėmis**



→ P.428

**Geberit Selova Square vidutinio aukščio spintelė su vienu duralėmis**



→ P.433

## Selnova Compact

### Praustuvų spintelės

**Geberit Selnova Compact spintelė praustuvui mažiems vonios kambariams, su vienu durelėmis, kompaktiško gylio**



→ P.385

**Geberit Selnova Compact spintelė praustuvui mažiems vonios kambariams, su vienu durelėmis**



→ P.386

**Geberit Selnova Compact spintelė praustuvui mažiems vonios kambariams, su rankšluosčio laikikliu, kompaktiško gylio**



→ P.387

**Geberit Selnova Compact spintelė praustuvui, su vienu durelėmis**



→ P.403

**Geberit Selnova Compact spintelė praustuvui, su dviem durelėmis**



→ P.404

### Praustuvų spintelės

**Geberit Selnova Compact spintelė kampiniam praustuvui, su dviem durelėmis**



→ P.412

**Geberit Selnova Compact spintelė kampiniam praustuvui, su dviem durelėmis**



→ P.413

## Smyle

### Praustuvų spintelės

**Geberit Smyle Square spintelė praustuvui mažiems vonios kambariams, su vienu durelėmis**



→ P.384

**Geberit Smyle Square spintelė praustuvui, su vienu durelėmis**



→ P.401

**Geberit Smyle Square spintelė praustuvui, su dviem stalčiais**



→ P.402

**Geberit Smyle Square spintelė dvi-gubam praustuvui, su dviem stalčiais**



→ P.408

**Geberit Smyle Square žema spintelė, su vienu durelėmis**



→ P.426

### Šoninės spintelės

## Šoninės spintelės

Geberit Smyle Square šoninė spintelė su dviem stalčiais



→ P.427

Geberit Smyle Square šoninė spintelė, atvira



→ P.428

Geberit Smyle Square vidutinio aukščio spintelė su vienomis durelėmis



→ P.432

## Kiti vonios kambario baldai

Geberit Smyle Square sieninė lentyna



→ P.438

## VariForm

### Praustuvų spintelės

Geberit VariForm spintelė ant stalviršio pastatomam praustuvui, su stalčiumi, daiktų laikymo paviršiumi ir sifonu



→ P.409

Geberit VariForm spintelė ant stalviršio pastatomam praustuvui, su dviem stalčiais, daiktų laikymo paviršiumi ir sifonu



→ P.410

Geberit VariForm spintelė ant stalviršio pastatomam praustuvui, su trimis stalčiais, daiktų laikymo paviršiumi ir sifonu



→ P.411





## Praustuvų spintelės

### Praustuovams mažiems vonios kambariams

Naujiena

#### Geberit Acanto spintelė praustuvui mažiems vonios kambariams, su vienomis durelėmis

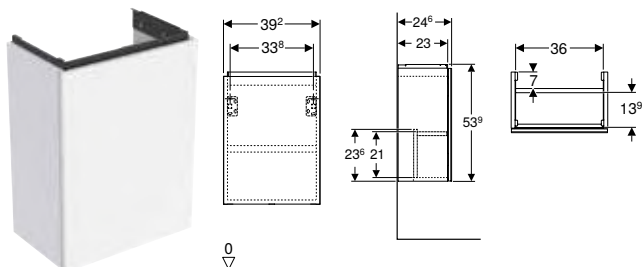

click & scan

#### Techniniai duomenys

Produkto medžiaga | Didelio tankio trijų sluoksnių medienos drožlių plokštė

#### Tiekiamas komplektas

- Spintelė praustuvui mažiems vonios kambariams
- Tvirtinimai

#### Savybės

- Certifikuota FSC™ C134279
- Pakabinama (-as)
- Su vienomis durimis
- Lankstai kairėje arba dešinėje pusėje
- Atidarymo paspaudimu mechanizmai
- Durys su švelnaus uždarymo mechanizmu
- Atsparumas drėgmei
- Pristatoma surinkta

Gaminio Nr.	Spalva / paviršius	B H T			EUR/Vnt.
		[cm]	[cm]	[cm]	
<b>Praustuvo plotis: 40 cm</b>					
503.001.01.1	Korpusas ir priekis: baltas / lakuotas, blizgus Rankena: balta / matinė, dažyta miltelinio būdu	39,2	53,9	24,6	482,80
503.001.01.2	Korpusas: baltas / lakuotas, blizgus Priekis: baltas / blizgus stiklas Rankena: balta / matinė, dažyta miltelinio būdu	39,2	53,9	24,6	539,60
503.001.01.3 *	Korpusas ir priekis: baltas / matinis Rankena: balta / matinė, dažyta miltelinio būdu	39,2	53,9	24,6	482,80
503.001.JH.1	Korpusas ir priekis: ažuolas / melamino dervos danga Rankena: lavos spalva / matinė, dažyta miltelinio būdu	39,2	53,9	24,6	482,80
503.001.JK.1	Korpusas ir priekis: lavos spalva / matinis Rankena: lavos spalva / matinė, dažyta miltelinio būdu	39,2	53,9	24,6	482,80
503.001.JK.2	Korpusas: lavos spalva / matinis Priekis: lavos spalva / blizgus stiklas Rankena: lavos spalva / matinė, dažyta miltelinio būdu	39,2	53,9	24,6	539,60
503.001.JR.1 *	Korpusas ir priekis: tamsi karijos mediena / melamino dervos danga Rankena: lavos spalva / matinė, dažyta miltelinio būdu	39,2	53,9	24,6	482,80

Tiekama nuo Balandis 2024; \* Gaminiai pagal užsakymą

#### Galima derinti su

- Geberit Acanto praustuvas mažoms patalpoms, maišytuvo skylė dešinėje → P. 348

#### Priedai

- Priedų apžvalga – Geberit Acanto vonios kambario baldai



- Gaminio Nr. pakaitalas 500.607.01.2, 500.607.JK.2

## Naujiena

### Geberit Acanto spintelė praustuvui mažiems vonios kambariams, su stalčiumi

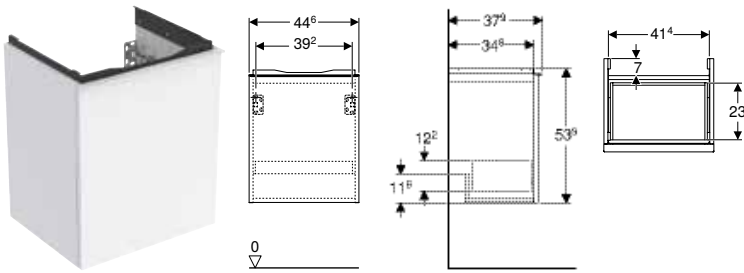

#### Techniniai duomenys

Produkto medžiaga	Didelio tankio trijų sluoksnių medienos drožlių plokštė
Stalčiaus apkrova maks.	30 kg

#### Tiekiamas komplektas

- Spintelė praustuvui mažiems vonios kambariams
- Tvirtinimai

#### Savybės

- Sertifikuota FSC™ C134279
- Pakabinama (-as)
- Su vienu stalčiumi
- Stalčius su švelnaus uždarymo mechanizmu
- Stalčiai be sifono išpjovos
- Atidaroma su rankena
- Rankeną galima pakeisti
- Atsparumas drėgmei
- Pristatoma surinkta

Gaminio Nr.	Spalva / paviršius	B H T			EUR/Vnt.
		[cm]	[cm]	[cm]	
<b>Praustuvo plotis: 45 cm</b>					
503.002.01.1	Korpusas ir priekis: baltas / lakuotas, blizgus Rankena: balta / matinė, dažyta miltelinio būdu	44,6	53,9	37,9	568,00
503.002.01.2	Korpusas: baltas / lakuotas, blizgus Priekis: baltas / blizgus stiklas Rankena: balta / matinė, dažyta miltelinio būdu	44,6	53,9	37,9	624,80
503.002.01.3 *	Korpusas ir priekis: baltas / matinis Rankena: balta / matinė, dažyta miltelinio būdu	44,6	53,9	37,9	568,00
503.002.JH.1	Korpusas ir priekis: ažuolas / melamino dervos danga Rankena: lavos spalva / matinė, dažyta miltelinio būdu	44,6	53,9	37,9	568,00
503.002.JK.1	Korpusas ir priekis: lavos spalva / matinis Rankena: lavos spalva / matinė, dažyta miltelinio būdu	44,6	53,9	37,9	568,00
503.002.JK.2	Korpusas: lavos spalva / matinis Priekis: lavos spalva / blizgus stiklas Rankena: lavos spalva / matinė, dažyta miltelinio būdu	44,6	53,9	37,9	624,80
503.002.JR.1 *	Korpusas ir priekis: tamsi karijos mediena / melamino dervos danga Rankena: lavos spalva / matinė, dažyta miltelinio būdu	44,6	53,9	37,9	568,00

Tiekama nuo Balandis 2024; \* Gaminiai pagal užsakymą

#### Galima derinti su

- Geberit Acanto praustuvas mažoms patalpoms → P. 348

#### Priedai

- Priedų apžvalga – Geberit Acanto vonios kambario baldai



- Gaminio Nr. pakaitalas 500.608.01.2, 500.608.JK.2

## Geberit iCon spintelė praustuvui mažiems vonios kambariams, su vienomis durelėmis

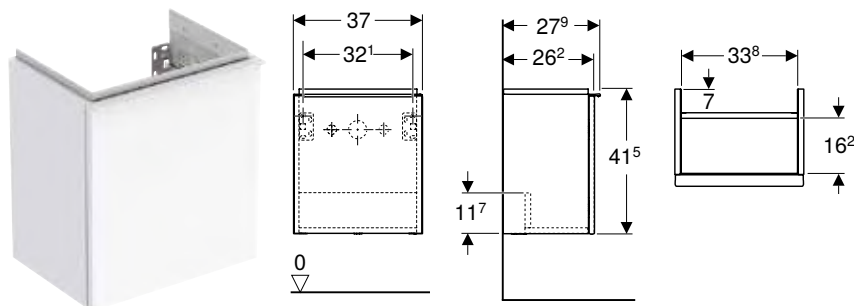

click & scan

### Techniniai duomenys

Produkto medžiaga | Didelio tankio trijų sluoksnių medienos drožlių plokštė

### Tiekiamas komplektas

- Spintelė praustuvui mažiems vonios kambariams
- Tvirtinimai

### Savybės

- Certifikuota FSC™ C134279
- Pakabinama (-as)
- Su vienomis durimis
- Durys su švelnaus uždarymo mechanizmu
- Atidaroma su rankena
- Rankeną galima pakeisti
- Atsparumas drėgmei
- Pristatoma surinkta

Gaminio Nr.	Spalva / paviršius	B [cm]	Praustuvo plotis [cm]	H [cm]	T [cm]	EUR/Vnt.
<b>Durys: Vyriai dešinėje</b>						
502.300.01.1	Korpusas ir priekis: baltas / lakuotas, blizgus Rankena: balta / matinė, dažyta miltelinio būdu	37	38	41,5	27,9	498,20
502.300.01.2	Korpusas ir priekis: baltas / lakuotas, blizgus Rankena: chromuota, blizgi	37	38	41,5	27,9	498,20
502.300.01.3 *	Korpusas ir priekis: baltas / matinis Rankena: balta / matinė, dažyta miltelinio būdu	37	38	41,5	27,9	498,20
502.300.JH.1	Korpusas ir priekis: ažuolas / melamino dervos danga Rankena: lavos spalva / matinė, dažyta miltelinio būdu	37	38	41,5	27,9	498,20
502.300.JK.1	Korpusas ir priekis: lavos spalva / matinis Rankena: lavos spalva / matinė, dažyta miltelinio būdu	37	38	41,5	27,9	498,20
502.300.JL.1 *	<b>AA</b> Korpusas ir priekis: smėlio pilka / lakuotas, blizgus Rankena: smėlio pilka / matinė, dažyta miltelinio būdu	37	38	41,5	27,9	498,20
502.300.JR.1 *	Korpusas ir priekis: tamsi karijos mediena / melamino dervos danga Rankena: lavos spalva / matinė, dažyta miltelinio būdu	37	38	41,5	27,9	498,20
<b>Durys: Vyriai kairėje</b>						
502.301.01.1	Korpusas ir priekis: baltas / lakuotas, blizgus Rankena: balta / matinė, dažyta miltelinio būdu	37	38	41,5	27,9	498,20
502.301.01.2	Korpusas ir priekis: baltas / lakuotas, blizgus Rankena: chromuota, blizgi	37	38	41,5	27,9	498,20
502.301.01.3 *	Korpusas ir priekis: baltas / matinis Rankena: balta / matinė, dažyta miltelinio būdu	37	38	41,5	27,9	498,20
502.301.JH.1	Korpusas ir priekis: ažuolas / melamino dervos danga Rankena: lavos spalva / matinė, dažyta miltelinio būdu	37	38	41,5	27,9	498,20
502.301.JK.1	Korpusas ir priekis: lavos spalva / matinis Rankena: lavos spalva / matinė, dažyta miltelinio būdu	37	38	41,5	27,9	498,20
502.301.JL.1 *	<b>AA</b> Korpusas ir priekis: smėlio pilka / lakuotas, blizgus Rankena: smėlio pilka / matinė, dažyta miltelinio būdu	37	38	41,5	27,9	498,20
502.301.JR.1 *	Korpusas ir priekis: tamsi karijos mediena / melamino dervos danga Rankena: lavos spalva / matinė, dažyta miltelinio būdu	37	38	41,5	27,9	498,20

AA: baigia galioti nuo Kovas 2025; \* Gaminiai pagal užsakymą

### Galima derinti su

- Geberit iCon praustuvas mažoms patalpoms → P. 349
- Geberit iCon Light praustuvas mažoms patalpoms → P. 350
- Geberit iCon šoninis elementas → P. 425
- Geberit Option Plus Square veidrodis su apšvietimu, su tiesioginiu ir netiesioginiu apšvietimu → P. 472
- Geberit Option Round veidrodis su apšvietimu, su tiesioginiu ir netiesioginiu apšvietimu → P. 473

### Priedai

- Priedų apžvalga – Geberit iCon vonios kambario baldai → P. 445

## Geberit iCon spintelė praustuvui mažiems vonios kambariams, su stalčiumi

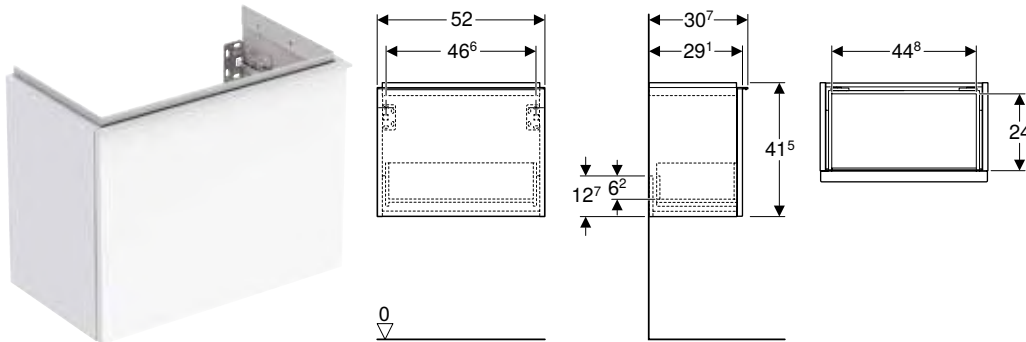

### Techniniai duomenys

Produkto medžiaga	Didelio tankio trijų sluoksnių medienos drožlių plokštė
Stalčiaus apkrova maks.	30 kg

### Tiekiamas komplektas

- Spintelė praustuvui mažiems vonios kambariams
- Tvirtinimai

### Savybės

- Sertifikuota FSC™ C134279
- Pakabinama (-as)
- Su vienu stalčiumi
- Atidaroma su rankena
- Stalčius su švelnaus uždarymo mechanizmu
- Rankeną galima pakeisti
- Stalčiai be sifono išpjovos
- Atsparumas drėgmei
- Pristatoma surinkta

Gaminio Nr.	Spalva / paviršius	B H T			EUR/Vnt.
		[cm]	[cm]	[cm]	
<b>Praustuvo plotis: 53 cm</b>					
502.302.01.1	Korpusas ir priekis: baltas / lakuotas, blizgus Rankena: balta / matinė, dažyta miltelinio būdu	52	41,5	30,7	600,00
502.302.01.2	Korpusas ir priekis: baltas / lakuotas, blizgus Rankena: chromuota, blizgi	52	41,5	30,7	600,00
502.302.01.3 *	Korpusas ir priekis: baltas / matinis Rankena: balta / matinė, dažyta miltelinio būdu	52	41,5	30,7	600,00
502.302.JH.1	Korpusas ir priekis: ažuolas / melamino dervos danga Rankena: lavos spalva / matinė, dažyta miltelinio būdu	52	41,5	30,7	600,00
502.302.JK.1	Korpusas ir priekis: lavos spalva / matinis Rankena: lavos spalva / matinė, dažyta miltelinio būdu	52	41,5	30,7	600,00
502.302.JL.1 * AA	Korpusas ir priekis: smėlio pilka / lakuotas, blizgus Rankena: smėlio pilka / matinė, dažyta miltelinio būdu	52	41,5	30,7	600,00
502.302.JR.1 *	Korpusas ir priekis: tamsi karijos mediena / melamino dervos danga Rankena: lavos spalva / matinė, dažyta miltelinio būdu	52	41,5	30,7	600,00

AA: baigia galioti nuo Kovas 2025; \* Gaminiai pagal užsakymą

### Galima derinti su

- Geberit iCon praustuvas mažoms patalpoms su daiktų laikymo paviršiumi → P. 349
- Geberit iCon Light praustuvas mažoms patalpoms su daiktų laikymo paviršiumi → P. 350
- Geberit iCon šoninis elementas → P. 425
- Geberit Option Round veidrodis su apšvietimu, su tiesioginiu ir netiesioginiu apšvietimu → P. 473
- Geberit Option Plus Square veidrodis su apšvietimu, su tiesioginiu ir netiesioginiu apšvietimu → P. 472
- Geberit Option Oval veidrodis su netiesioginiu apšvietimu → P. 473

### Priedai

- Priedų apžvalga – Geberit iCon vonios kambario baldai → P. 445

## Geberit Smyle Square spintelė praustuvui mažiems vonios kambariams, su vienomis durelėmis

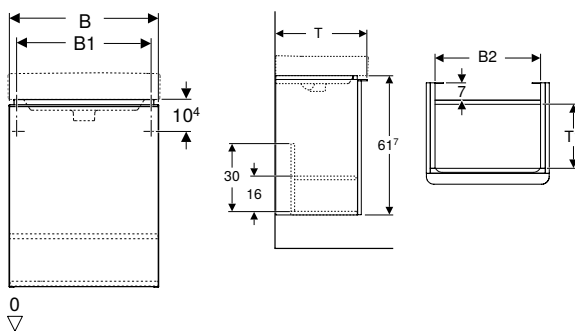

click & scan

### Techniniai duomenys

Produkto medžiaga | Didelio tankio trijų sluoksnių medienos drožlių plokštė

### Tiekiamas komplektas

- Spintelė praustuvui mažiems vonios kambariams
- Tvirtinimai

### Savybės

- Sertifikuota FSC™ C134279
- Pakabinama (-as)
- Su vienomis durimis
- Atidaroma su rankena
- Durys su švelnaus uždarymo mechanizmu
- Su viena reguliuojamo aukščio lentyna
- Atsparumas drėgmei
- Pristatoma surinkta

Gaminio Nr.	Spalva / paviršius	B [cm]	B1 [cm]	B2 [cm]	H [cm]	T [cm]	Durys	EUR/Vnt.
<b>Praustuvo plotis: 45 cm</b>								
500.351.00.1	Korpusas ir priekis: baltas / lakuotas, blizgus Rankena: balta / matinė, dažyta miltelininiu būdu	44,2	39,3	37,2	61,7	35,6	Vyriai kairėje	351,22
500.351.JK.1 *	Korpusas ir priekis: lavos spalva / matinis Rankena: lavos spalva / matinė, dažyta miltelininiu būdu	44,2	39,3	37,2	61,7	35,6	Vyriai kairėje	351,22
500.351.JL.1 *	<b>AA</b> Korpusas ir priekis: smėlio pilka / lakuotas, blizgus Rankena: smėlio pilka / matinė, dažyta miltelininiu būdu	44,2	39,3	37,2	61,7	35,6	Vyriai kairėje	351,22
500.351.JR.1	Korpusas ir priekis: tamsi karijos mediena / melamino dervos danga Rankena: lavos spalva / matinė, dažyta miltelininiu būdu	44,2	39,3	37,2	61,7	35,6	Vyriai kairėje	351,22
500.350.00.1	Korpusas ir priekis: baltas / lakuotas, blizgus Rankena: balta / matinė, dažyta miltelininiu būdu	44,2	39,3	37,2	61,7	35,6	Vyriai dešinėje	351,22
500.350.JK.1 *	Korpusas ir priekis: lavos spalva / matinis Rankena: lavos spalva / matinė, dažyta miltelininiu būdu	44,2	39,3	37,2	61,7	35,6	Vyriai dešinėje	351,22
500.350.JL.1 *	<b>AA</b> Korpusas ir priekis: smėlio pilka / lakuotas, blizgus Rankena: smėlio pilka / matinė, dažyta miltelininiu būdu	44,2	39,3	37,2	61,7	35,6	Vyriai dešinėje	351,22
500.350.JR.1	Korpusas ir priekis: tamsi karijos mediena / melamino dervos danga Rankena: lavos spalva / matinė, dažyta miltelininiu būdu	44,2	39,3	37,2	61,7	35,6	Vyriai dešinėje	351,22
<b>Praustuvo plotis: 50 cm</b>								
500.364.00.1	Korpusas ir priekis: baltas / lakuotas, blizgus Rankena: balta / matinė, dažyta miltelininiu būdu	49,2	42,2	42,2	61,7	40,6	Vyriai kairėje	381,75
500.364.JK.1 *	Korpusas ir priekis: lavos spalva / matinis Rankena: lavos spalva / matinė, dažyta miltelininiu būdu	49,2	42,2	42,2	61,7	40,6	Vyriai kairėje	381,75
500.364.JL.1 *	<b>AA</b> Korpusas ir priekis: smėlio pilka / lakuotas, blizgus Rankena: smėlio pilka / matinė, dažyta miltelininiu būdu	49,2	42,2	42,2	61,7	40,6	Vyriai kairėje	381,75
500.364.JR.1	Korpusas ir priekis: tamsi karijos mediena / melamino dervos danga Rankena: lavos spalva / matinė, dažyta miltelininiu būdu	49,2	42,2	42,2	61,7	40,6	Vyriai kairėje	381,75
500.363.00.1	Korpusas ir priekis: baltas / lakuotas, blizgus Rankena: balta / matinė, dažyta miltelininiu būdu	49,2	42,2	42,2	61,7	40,6	Vyriai dešinėje	381,75
500.363.JK.1 *	Korpusas ir priekis: lavos spalva / matinis Rankena: lavos spalva / matinė, dažyta miltelininiu būdu	49,2	42,2	42,2	61,7	40,6	Vyriai dešinėje	381,75
500.363.JL.1 *	<b>AA</b> Korpusas ir priekis: smėlio pilka / lakuotas, blizgus Rankena: smėlio pilka / matinė, dažyta miltelininiu būdu	49,2	42,2	42,2	61,7	40,6	Vyriai dešinėje	381,75
500.363.JR.1	Korpusas ir priekis: tamsi karijos mediena / melamino dervos danga Rankena: lavos spalva / matinė, dažyta miltelininiu būdu	49,2	42,2	42,2	61,7	40,6	Vyriai dešinėje	381,75

AA: baigia galioti nuo Kovas 2025; \* Gaminiai pagal užsakymą

### Galima derinti su

- Geberit Option Basic Square veidrodis su apšvietimu, apšvietimas viršuje → P. 474
- Geberit Smyle Square praustuvas mažoms patalpoms → P. 351
- Geberit Smyle Square praustuvas mažoms patalpoms su asimetriška persipylimo anga → P. 351

### Priedai

- Priedų apžvalga – Geberit Smyle vonios kambario baldai → P. 451

## Geberit Selnova Compact spintelė praustuvui mažiems vonios kambariams, su vienomis durelėmis, kompaktiško gylio

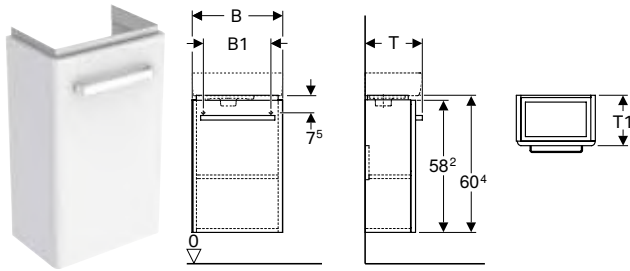

### Techniniai duomenys

Produkto medžiaga | Didelio tankio trijų sluoksnių medienos drožlių plokštė

### Tiekiamas komplektas

- Tvirtinimai

### Savybės

- Sertifikuota FSC™ C134279
- Pakabinama (-as)
- Su vienomis durimis
- Atidaroma su rankena
- Durys su švelnaus uždarymo mechanizmu
- Su viena reguliuojamo aukščio lentyna
- Lankstai kairėje arba dešinėje pusėje
- Atsparumas drėgmei
- Su įmontuojamomis kojelėmis
- Priekis iš MDF
- Pristatoma surinkta

Gaminio Nr.	Spalva / paviršius	B [cm]	B1 [cm]	H [cm]	T [cm]	T1 [cm]	EUR/Vnt.
<b>Praustuvo plotis: 40 cm</b>							
501.488.00.1	Korpusas: baltas / matinis Priekis: baltas / lakuotas, blizgus	34,8	31,6	60,4	25,2	22,2	328,92
501.487.00.1 *	Korpusas: šviesiai pilkas / matinis Priekis: šviesiai pilkas / lakuotas, blizgus	34,8	31,6	60,4	25,2	22,2	328,92
<b>Praustuvo plotis: 45 cm</b>							
501.925.01.1	Korpusas: baltas / matinis Priekis: baltas / lakuotas, blizgus	40,8	34,6	60,5	23,1	20,1	368,96
501.925.42.1 *	Korpusas: šviesiai pilkas / matinis Priekis: šviesiai pilkas / lakuotas, blizgus	40,8	34,6	60,5	23,1	20,1	368,96

\* Gaminiai pagal užsakymą

### Galima derinti su

- Geberit Selnova Compact praustuvas mažoms patalpoms, kompaktiško gylio → P. 356
- Geberit Selnova Compact praustuvas mažoms patalpoms, kompaktiško gylio, su daiktų laikymo paviršiumi → P. 356

### Priedai

- Priedų apžvalga – Geberit Selnova Compact vonios kambario baldai → P. 458

## Vonios kambario baldai

Praustuvų spintelės

Praustuvams mažiems vonios kambariams

### Geberit Selnova Compact spintelė praustuvui mažiems vonios kambariams, su vienomis durelėmis

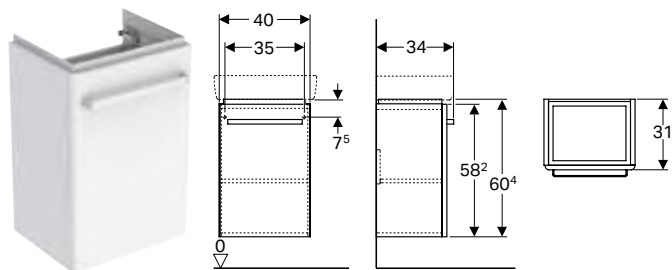

click & scan

#### Techniniai duomenys

Produkto medžiaga | Didelio tankio trijų sluoksnių medienos drožlių plokštė

#### Tiekiamas komplektas

- Tvirtinimai

#### Savybės

- Certifikuota FSC™ C134279
- Pakabinama (-as)
- Su vienomis durimis
- Atidaroma su rankena
- Durys su švelnaus uždarymo mechanizmu
- Su viena reguliuojamo aukščio lentyna
- Lankstai kairėje arba dešinėje pusėje
- Atsparumas drėgmei
- Su įmontuojamomis kojelėmis
- Priekis iš MDF
- Pristatoma surinkta

Gaminio Nr.	Spalva / paviršius	B	B1	H	T	T1	EUR/Vnt.
		[cm]	[cm]	[cm]	[cm]	[cm]	
<b>Praustuvo plotis: 45 cm</b>							
501.490.00.1	Korpusas: baltas / matinis Priekis: baltas / lakuotas, blizgus	40	35	60,4	34	31	368,96
501.489.00.1 *	Korpusas: šviesiai pilkas / matinis Priekis: šviesiai pilkas / lakuotas, blizgus	40	35	60,4	34	31	368,96

\* Gaminiai pagal užsakymą

#### Galima derinti su

- Geberit Selnova Compact praustuvas mažoms patalpoms → P. 355

#### Priedai

- Priedų apžvalga – Geberit Selnova Compact vonios kambario baldai → P. 458

## Geberit Selnova Compact spintelė praustuvui mažiems vonios kambariams, su rankšluosčio laikikliu, kompaktiško gylio

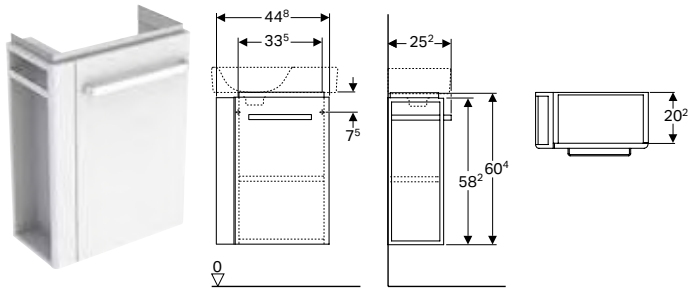

### Techniniai duomenys

Produkto medžiaga | Didelio tankio trijų sluoksnių medienos drožlių plokštė

### Tiekiamas komplektas

- Tvirtinimai

### Savybės

- Sertifikuota FSC™ C134279
- Pakabinama (-as)
- Su vienomis durimis
- Atidaroma su rankena
- Durys su švelnaus uždarymo mechanizmu
- Su viena reguliuojamo aukščio lentyna
- Atsparumas drėgmei
- Su įmontuojamomis kojėlėmis
- Priekis iš MDF
- Pristatoma surinkta

Gaminio Nr.	Spalva / paviršius	B [cm]	Praustuvo plotis [cm]	H [cm]	T [cm]	Durys	EUR/Vnt.
<b>Rankšluosčių laikikliai: dešinėje</b>							
501.498.00.1	Korpusas: baltas / matinis Priekis: baltas / lakuotas, blizgus	44,8	50	60,4	25,2	Vyriai kairėje	403,50
501.497.00.1 *	Korpusas: šviesiai pilkas / matinis Priekis: šviesiai pilkas / lakuotas, blizgus	44,8	50	60,4	25,2	Vyriai kairėje	403,50
<b>Rankšluosčių laikikliai: kairėje</b>							
501.496.00.1	Korpusas: baltas / matinis Priekis: baltas / lakuotas, blizgus	44,8	50	60,4	25,2	Vyriai dešinėje	403,50
501.495.00.1 *	Korpusas: šviesiai pilkas / matinis Priekis: šviesiai pilkas / lakuotas, blizgus	44,8	50	60,4	25,2	Vyriai dešinėje	403,50

\* Gaminiai pagal užsakymą

### Galima derinti su

- Geberit Selnova Compact praustuvas mažoms patalpoms, kompaktiško gylio → P. 356
- Geberit Selnova Compact praustuvas mažoms patalpoms, kompaktiško gylio, su daiktų laikymo paviršiumi → P. 357

### Priedai

- Priedų apžvalga – Geberit Selnova Compact vonios kambario baldai → P. 458



## Praustuovams

### Mix & Match

#### Geberit ONE spintelė praustuvui, su stalčiumi

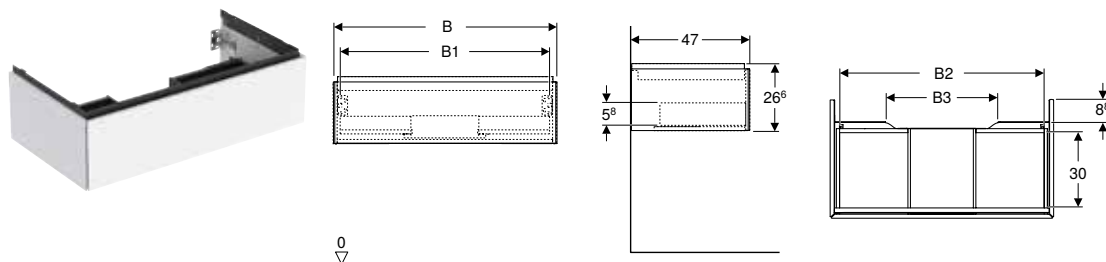

#### Techniniai duomenys

Produkto medžiaga	Didelio tankio trijų sluoksnių medienos drožlių plokštė
Stalčiaus apkrova maks.	30 kg

#### Tiekiamas komplektas

- Spintelė praustuvui
- Tvirtinimai

#### Savybės

- Certifikuota FSC™ C134279
- Pakabinama (-as)
- Viršutiniame stalčiuje visiškai panaudota vieta daiktams laikyti
- Su vienu stalčiumi
- Atidarymo paspaudimu mechanizmai
- Stalčius su švelnaus uždarymo mechanizmu
- Atsparumas drėgmei
- Pristatoma surinkta

Gaminio Nr.	Spalva / paviršius	Mix & Match	B [cm]	B1 [cm]	B2 [cm]	B3 [cm]	H [cm]	T [cm]	EUR/Vnt.
<b>Praustuvo plotis: 60 cm</b>									
505.071.00.1	balta / lakuotas labai blizgus	Taip	59,2	53,8	51,7	15,2	26,6	47	716,84
505.071.00.2 *	balta / matinis	Taip	59,2	53,8	51,7	15,2	26,6	47	716,84
505.071.00.3	lavos spalva / matinis	Taip	59,2	53,8	51,7	15,2	26,6	47	716,84
505.071.00.4 *	AA smėlio pilka / lakuotas labai blizgus	Taip	59,2	53,8	51,7	15,2	26,6	47	716,84
505.071.00.5	ąžuolas / melamino dervos danga	Taip	59,2	53,8	51,7	15,2	26,6	47	716,84
505.071.00.6 *	Tamsi karijos mediena / melamino dervos danga	Taip	59,2	53,8	51,7	15,2	26,6	47	716,84
505.071.00.7 *	pilkšvai smėlinė / matinis	Taip	59,2	53,8	51,7	15,2	26,6	47	716,84
505.071.00.8 *	juoda / matinis	Taip	59,2	53,8	51,7	15,2	26,6	47	716,84
<b>Praustuvo plotis: 75 cm</b>									
505.072.00.1	balta / lakuotas labai blizgus	Taip	74	68,6	66,5	30	26,6	47	759,21
505.072.00.2 *	balta / matinis	Taip	74	68,6	66,5	30	26,6	47	759,21
505.072.00.3	lavos spalva / matinis	Taip	74	68,6	66,5	30	26,6	47	759,21
505.072.00.4 *	AA smėlio pilka / lakuotas labai blizgus	Taip	74	68,6	66,5	30	26,6	47	759,21
505.072.00.5	ąžuolas / melamino dervos danga	Taip	74	68,6	66,5	30	26,6	47	759,21
505.072.00.6 *	Tamsi karijos mediena / melamino dervos danga	Taip	74	68,6	66,5	30	26,6	47	759,21
505.072.00.7 *	pilkšvai smėlinė / matinis	Taip	74	68,6	66,5	30	26,6	47	759,21
505.072.00.8 *	juoda / matinis	Taip	74	68,6	66,5	30	26,6	47	759,21
<b>Praustuvo plotis: 90 cm</b>									
505.073.00.1	balta / lakuotas labai blizgus	Taip	88,8	83,4	81,3	44,8	26,6	47	850,44
505.073.00.2 *	balta / matinis	Taip	88,8	83,4	81,3	44,8	26,6	47	850,44
505.073.00.3	lavos spalva / matinis	Taip	88,8	83,4	81,3	44,8	26,6	47	850,44
505.073.00.4 *	AA smėlio pilka / lakuotas labai blizgus	Taip	88,8	83,4	81,3	44,8	26,6	47	850,44
505.073.00.5	ąžuolas / melamino dervos danga	Taip	88,8	83,4	81,3	44,8	26,6	47	850,44
505.073.00.6 *	Tamsi karijos mediena / melamino dervos danga	Taip	88,8	83,4	81,3	44,8	26,6	47	850,44
505.073.00.7 *	pilkšvai smėlinė / matinis	Taip	88,8	83,4	81,3	44,8	26,6	47	850,44
505.073.00.8 *	juoda / matinis	Taip	88,8	83,4	81,3	44,8	26,6	47	850,44
<b>Praustuvo plotis: 105 cm</b>									
505.074.00.1	balta / lakuotas labai blizgus	Taip	103,6	98,2	96,1	59,6	26,6	47	912,35
505.074.00.2 *	balta / matinis	Taip	103,6	98,2	96,1	59,6	26,6	47	912,35
505.074.00.3	lavos spalva / matinis	Taip	103,6	98,2	96,1	59,6	26,6	47	912,35
505.074.00.4 *	AA smėlio pilka / lakuotas labai blizgus	Taip	103,6	98,2	96,1	59,6	26,6	47	912,35
505.074.00.5	ąžuolas / melamino dervos danga	Taip	103,6	98,2	96,1	59,6	26,6	47	912,35
505.074.00.6 *	Tamsi karijos mediena / melamino dervos danga	Taip	103,6	98,2	96,1	59,6	26,6	47	912,35
505.074.00.7 *	pilkšvai smėlinė / matinis	Taip	103,6	98,2	96,1	59,6	26,6	47	912,35
505.074.00.8 *	juoda / matinis	Taip	103,6	98,2	96,1	59,6	26,6	47	912,35
<b>Praustuvo plotis: 120 cm</b>									
505.075.00.1	balta / lakuotas labai blizgus	Taip	118,4	113	110,9	74,4	26,6	47	980,78
505.075.00.2 *	balta / matinis	Taip	118,4	113	110,9	74,4	26,6	47	980,78
505.075.00.3	lavos spalva / matinis	Taip	118,4	113	110,9	74,4	26,6	47	980,78
505.075.00.4 *	AA smėlio pilka / lakuotas labai blizgus	Taip	118,4	113	110,9	74,4	26,6	47	980,78
505.075.00.5	ąžuolas / melamino dervos danga	Taip	118,4	113	110,9	74,4	26,6	47	980,78
505.075.00.6 *	Tamsi karijos mediena / melamino dervos danga	Taip	118,4	113	110,9	74,4	26,6	47	980,78
505.075.00.7 *	pilkšvai smėlinė / matinis	Taip	118,4	113	110,9	74,4	26,6	47	980,78
505.075.00.8 *	juoda / matinis	Taip	118,4	113	110,9	74,4	26,6	47	980,78

AA: baigia galioti nuo Kovas 2025; \* Gaminiai pagal užsakymą

#### Galima derinti su

- Geberit ONE ant stalviršio pastatomas dubens formos praustuvas, nuotakas horizontalus → P. 338
- Geberit ONE praustuvas horizontaliu nuotaku → P. 304
- Geberit ONE praustuvo sifono dekoratyvinis dangtis → P. 373
- Geberit ONE praustuvas horizontaliu nuotaku, lentyna kairėje → P. 306
- Geberit ONE praustuvas vertikaliu nuotaku → P. 306
- Geberit ONE praustuvas horizontaliu nuotaku, lentyna dešinėje → P. 305
- Geberit ONE baldinis praustuvas vertikaliu nuotaku → P. 323
- Geberit ONE baldinis praustuvas horizontaliu nuotaku → P. 320
- Geberit ONE baldinis praustuvas, nuotakas horizontalus, daiktų laikymo paviršius kairėje → P. 322
- Geberit ONE baldinis praustuvas, nuotakas horizontalus, daiktų laikymo paviršius dešinėje → P. 321
- Geberit ONE ant stalviršio pastatomas praustuvas, stačiakampio formos, vertikalus nuotakas → P. 340
- Geberit ONE ant stalviršio pastatomas praustuvas, stačiakampio formos, nuotakas horizontalus → P. 340
- Geberit ONE ant stalviršio pastatomas dubens formos praustuvas, vertikalus nuotakas → P. 339
- Geberit ONE šoninė spintelė su vienu stalčiumi → P. 420
- Geberit ONE šoninė spintelė su dviem stalčiais → P. 421
- Geberit ONE šoninis elementas → P. 422

#### Priedai

- Priedų apžvalga – Geberit ONE vonios kambario baldai → P. 441

- i** • Spintelėi montuoti reikia Geberit praustuvo jungties, vietą taupančio modelio. Žiūrėkite praustuvių serijų gaminių asortimento apžvalgą arba internetinį katalogą, priedus praustuvams

## Geberit ONE spintelė ant stalviršio pastatomam praustuvui, su dviem stalčiais

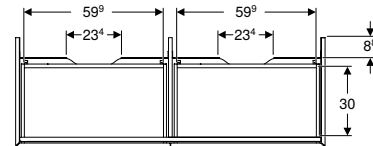
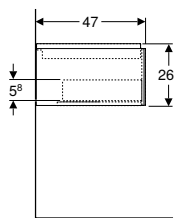
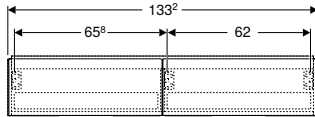

click & scan



#### Techniniai duomenys

Produkto medžiaga	Didelio tankio trijų sluoksnių medienos drožlių plokštė
Stalčiaus apkrova maks.	30 kg

#### Tiekiamas komplektas

- Spintelė praustuvui
- Tvirtinimai

#### Savybės

- Sertifikuota FSC™ C134279
- Pakabinama (-as)
- Viršutiniame stalčiuje visiškai panaudota vieta daiktams laikyti
- Su dviem stalčiais
- Atidarymo paspaudimu mechanizmai
- Stalčius su švelnaus uždarymo mechanizmu
- Atsparumas drėgmei
- Pristatoma surinkta

Gaminio Nr.	Spalva / paviršius	Praustuvo plotis [cm]	H [cm]	T [cm]	EUR/Vnt.
<b>B / plotis: 133,2 cm</b>					
505.076.00.1	balta / lakuotas labai blizgus	135	26,6	47	1173,02
505.076.00.2 *	balta / matinis	135	26,6	47	1173,02
505.076.00.3	lavos spalva / matinis	135	26,6	47	1173,02
505.076.00.4 *	<b>AA</b> smėlio pilka / lakuotas labai blizgus	135	26,6	47	1173,02
505.076.00.5	ažuolas / melamino dervos danga	135	26,6	47	1173,02
505.076.00.6 *	Tamsi karijos mediena / melamino dervos danga	135	26,6	47	1173,02
505.076.00.7 *	pilkšvai smėlinė / matinis	135	26,6	47	1173,02
505.076.00.8 *	juoda / matinis	135	26,6	47	1173,02

AA: baigia galioti nuo Kovas 2025; \* Gaminiai pagal užsakymą

#### Galima derinti su

- Geberit ONE ant stalviršio pastatomas dubens formos praustuvas, vertikalus nuotakas → P. 339
- Geberit ONE ant stalviršio pastatomas praustuvas, stačiakampio formos, nuotakas horizontalus → P. 340
- Geberit ONE ant stalviršio pastatomas dubens formos praustuvas, nuotakas horizontalus → P. 338
- Geberit ONE ant stalviršio pastatomas praustuvas, stačiakampio formos, vertikalus nuotakas → P. 340
- Geberit ONE praustuvo sifono dekoratyvinis dangtis → P. 373
- Geberit ONE šoninė spintelė su vienu stalčiumi → P. 420
- Geberit ONE šoninė spintelė su dviem stalčiais → P. 421
- Geberit ONE šoninis elementas → P. 422

#### Priedai

- Priedų apžvalga – Geberit ONE vonios kambario baldai → P. 441

- i** • Spintelėi montuoti reikia Geberit praustuvo jungties, vietą taupančio modelio. Žiūrėkite praustuvių serijų gaminių asortimento apžvalgą arba internetinį katalogą, priedus praustuvams

Mix & Match

Geberit ONE spintelė praustuvui, su dviem stalčiais

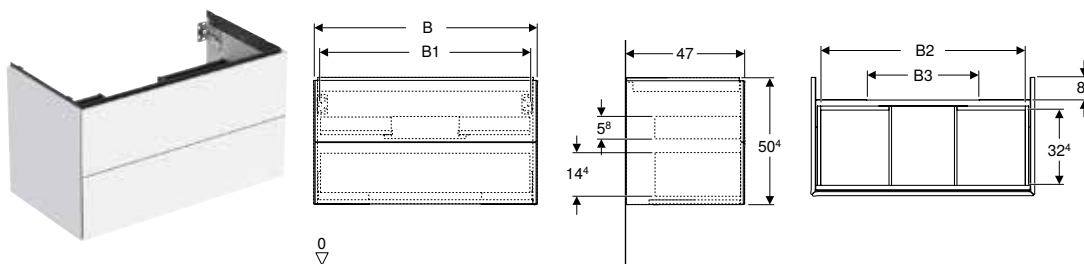

Techniniai duomenys

Produkto medžiaga	Didelio tankio trijų sluoksnių medienos drožlių plokštė
Stalčiaus apkrova maks.	30 kg

Savybės

- Sertifikuota FSC™ C134279
- Pakabinama (-as)
- Viršutiniame stalčiuje visiškai panaudota vieta daiktams laikyti
- Su dviem stalčiais
- Atidarymo paspaudimu mechanizmai
- Stalčius su švelnaus uždarymo mechanizmu
- Atsparumas drėgmei
- Pristatoma surinkta

Tiekiamas komplektas

- Spintelė praustuvui
- Tvirtinimai

Gaminio Nr.	Spalva / paviršius	Mix & Match	B [cm]	B1 [cm]	B2 [cm]	B3 [cm]	H [cm]	T [cm]	EUR/Vnt.
<b>Praustuvo plotis: 60 cm</b>									
505.261.00.1	balta / lakuotas labai blizgus	Taip	59,2	53,8	51,7	15,2	50,4	47	949,66
505.261.00.2 *	balta / matinis	Taip	59,2	53,8	51,7	15,2	50,4	47	949,66
505.261.00.3	lavos spalva / matinis	Taip	59,2	53,8	51,7	15,2	50,4	47	949,66
505.261.00.4 *	AA smėlio pilka / lakuotas labai blizgus	Taip	59,2	53,8	51,7	15,2	50,4	47	949,66
505.261.00.5	ąžuolas / melamino dervos danga	Taip	59,2	53,8	51,7	15,2	50,4	47	949,66
505.261.00.6 *	Tamsi karijos mediena / melamino dervos danga	Taip	59,2	53,8	51,7	15,2	50,4	47	949,66
505.261.00.7 *	pilkšvai smėlinė / matinis	Taip	59,2	53,8	51,7	15,2	50,4	47	949,66
505.261.00.8 *	juoda / matinis	Taip	59,2	53,8	51,7	15,2	50,4	47	949,66
<b>Praustuvo plotis: 75 cm</b>									
505.262.00.1	balta / lakuotas labai blizgus	Taip	74	68,6	66,5	30	50,4	47	1047,90
505.262.00.2 *	balta / matinis	Taip	74	68,6	66,5	30	50,4	47	1047,90
505.262.00.3	lavos spalva / matinis	Taip	74	68,6	66,5	30	50,4	47	1047,90
505.262.00.4 *	AA smėlio pilka / lakuotas labai blizgus	Taip	74	68,6	66,5	30	50,4	47	1047,90
505.262.00.5	ąžuolas / melamino dervos danga	Taip	74	68,6	66,5	30	50,4	47	1047,90
505.262.00.6 *	Tamsi karijos mediena / melamino dervos danga	Taip	74	68,6	66,5	30	50,4	47	1047,90
505.262.00.7 *	pilkšvai smėlinė / matinis	Taip	74	68,6	66,5	30	50,4	47	1047,90
505.262.00.8 *	juoda / matinis	Taip	74	68,6	66,5	30	50,4	47	1047,90
<b>Praustuvo plotis: 90 cm</b>									
505.263.00.1	balta / lakuotas labai blizgus	Taip	88,8	83,4	81,3	44,8	50,4	47	1178,89
505.263.00.2 *	balta / matinis	Taip	88,8	83,4	81,3	44,8	50,4	47	1178,89
505.263.00.3	lavos spalva / matinis	Taip	88,8	83,4	81,3	44,8	50,4	47	1178,89
505.263.00.4 *	AA smėlio pilka / lakuotas labai blizgus	Taip	88,8	83,4	81,3	44,8	50,4	47	1178,89
505.263.00.5	ąžuolas / melamino dervos danga	Taip	88,8	83,4	81,3	44,8	50,4	47	1178,89
505.263.00.6 *	Tamsi karijos mediena / melamino dervos danga	Taip	88,8	83,4	81,3	44,8	50,4	47	1178,89
505.263.00.7 *	pilkšvai smėlinė / matinis	Taip	88,8	83,4	81,3	44,8	50,4	47	1178,89
505.263.00.8 *	juoda / matinis	Taip	88,8	83,4	81,3	44,8	50,4	47	1178,89
<b>Praustuvo plotis: 105 cm</b>									
505.264.00.1	balta / lakuotas labai blizgus	Taip	103,6	98,2	96,1	59,6	50,4	47	1244,38
505.264.00.2 *	balta / matinis	Taip	103,6	98,2	96,1	59,6	50,4	47	1244,38
505.264.00.3	lavos spalva / matinis	Taip	103,6	98,2	96,1	59,6	50,4	47	1244,38
505.264.00.4 *	AA smėlio pilka / lakuotas labai blizgus	Taip	103,6	98,2	96,1	59,6	50,4	47	1244,38
505.264.00.5	ąžuolas / melamino dervos danga	Taip	103,6	98,2	96,1	59,6	50,4	47	1244,38
505.264.00.6 *	Tamsi karijos mediena / melamino dervos danga	Taip	103,6	98,2	96,1	59,6	50,4	47	1244,38
505.264.00.7 *	pilkšvai smėlinė / matinis	Taip	103,6	98,2	96,1	59,6	50,4	47	1244,38
505.264.00.8 *	juoda / matinis	Taip	103,6	98,2	96,1	59,6	50,4	47	1244,38
<b>Praustuvo plotis: 120 cm</b>									
505.265.00.1	balta / lakuotas labai blizgus	Taip	118,4	113	110,9	74,4	50,4	47	1440,86
505.265.00.2 *	balta / matinis	Taip	118,4	113	110,9	74,4	50,4	47	1440,86
505.265.00.3	lavos spalva / matinis	Taip	118,4	113	110,9	74,4	50,4	47	1440,86
505.265.00.4 *	AA smėlio pilka / lakuotas labai blizgus	Taip	118,4	113	110,9	74,4	50,4	47	1440,86
505.265.00.5	ąžuolas / melamino dervos danga	Taip	118,4	113	110,9	74,4	50,4	47	1440,86
505.265.00.6 *	Tamsi karijos mediena / melamino dervos danga	Taip	118,4	113	110,9	74,4	50,4	47	1440,86
505.265.00.7 *	pilkšvai smėlinė / matinis	Taip	118,4	113	110,9	74,4	50,4	47	1440,86
505.265.00.8 *	juoda / matinis	Taip	118,4	113	110,9	74,4	50,4	47	1440,86

AA: baigia galioti nuo Kovas 2025; \* Gaminiai pagal užsakymą

#### Galima derinti su

- Geberit ONE praustuvas vertikaliu nuotaku → P. 306
- Geberit ONE praustuvas horizontaliu nuotaku → P. 304
- Geberit ONE praustuvas horizontaliu nuotaku, lentyna kairėje → P. 306
- Geberit ONE praustuvas horizontaliu nuotaku, lentyna dešinėje → P. 305
- Geberit ONE baldinis praustuvas vertikaliu nuotaku → P. 323
- Geberit ONE baldinis praustuvas horizontaliu nuotaku → P. 320
- Geberit ONE baldinis praustuvas, nuotakas horizontalus, daiktų laikymo paviršius kairėje → P. 322
- Geberit ONE baldinis praustuvas, nuotakas horizontalus, daiktų laikymo paviršius dešinėje → P. 321
- Geberit ONE ant stalviršio pastatomas praustuvas, stačiakampio formos, vertikalus nuotakas → P. 340
- Geberit ONE ant stalviršio pastatomas praustuvas, stačiakampio formos, nuotakas horizontalus → P. 340
- Geberit ONE ant stalviršio pastatomas dubens formos praustuvas, vertikalus nuotakas → P. 339
- Geberit ONE ant stalviršio pastatomas dubens formos praustuvas, nuotakas horizontalus → P. 338
- Geberit ONE šoninė spintelė su vienu stalčiuimi → P. 420
- Geberit ONE šoninė spintelė su dviem stalčiais → P. 421
- Geberit ONE šoninis elementas → P. 422

#### Priedai

- Priedų apžvalga – Geberit ONE vonios kambario baldai → P. 441



- Spintelėi montuoti reikia Geberit praustuvo jungties, vietą taupančio modelio. Žiūrėkite praustuvų serijų gaminių asortimento apžvalgą arba internetinį katalogą, priedus praustuvams

## Geberit ONE spintelė ant stalviršio pastatomam praustuvui, su keturiais stalčiais

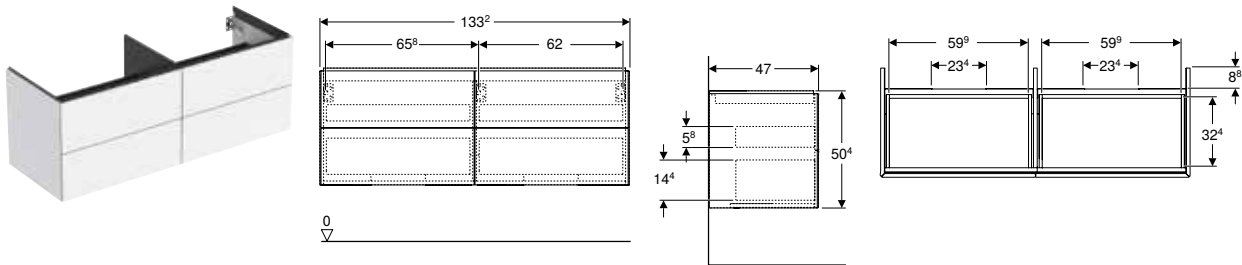

#### Techniniai duomenys

Produkto medžiaga	Didelio tankio trijų sluoksnių medienos drožlių plokštė
Stalčiaus apkrova maks.	30 kg

#### Tiekiamas komplektas

- Spintelė praustuvui
- Tvirtinimai

#### Savybės

- Certifikuota FSC™ C134279
- Pakabinama (-as)
- Viršutiniame stalčiuje visiškai panaudota vieta daiktams laikyti
- Su keturiais stalčiais
- Atidarymo paspaudimu mechanizmai
- Stalčius su švelnaus uždarymo mechanizmu
- Atsparumas drėgmei
- Pristatoma surinkta

Gaminio Nr.	Spalva / paviršius	Praustuvo plotis			EUR/Vnt.
		H	T	[cm]	
<b>B / plotis: 133,2 cm</b>					
505.266.00.1	balta / lakuotas labai blizgus	135	50,4	47	1637,35
505.266.00.2 *	balta / matinis	135	50,4	47	1637,35
505.266.00.3	lavos spalva / matinis	135	50,4	47	1637,35
505.266.00.4 *	<b>AA</b> smėlio pilka / lakuotas labai blizgus	135	50,4	47	1637,35
505.266.00.5	ažuolas / melamino dervos danga	135	50,4	47	1637,35
505.266.00.6 *	Tamsi karijos mediena / melamino dervos danga	135	50,4	47	1637,35
505.266.00.7 *	pilkšvai smėlinė / matinis	135	50,4	47	1637,35
505.266.00.8 *	juoda / matinis	135	50,4	47	1637,35

AA: baigia galioti nuo Kovas 2025; \* Gaminiai pagal užsakymą

#### Galima derinti su

- Geberit ONE ant stalviršio pastatomas dubens formos praustuvas, vertikalus nuotakas → P. 339
- Geberit ONE ant stalviršio pastatomas praustuvas, stačiakampio formos, nuotakas horizontalus → P. 340
- Geberit ONE ant stalviršio pastatomas praustuvas, stačiakampio formos, vertikalus nuotakas → P. 340
- Geberit ONE ant stalviršio pastatomas dubens formos praustuvas, nuotakas horizontalus → P. 338
- Geberit ONE šoninė spintelė su vienu stalčiuimi → P. 420
- Geberit ONE šoninė spintelė su dviem stalčiais → P. 421
- Geberit ONE šoninis elementas → P. 422

#### Priedai

- Priedų apžvalga – Geberit ONE vonios kambario baldai → P. 441



- Spintelėi montuoti reikia Geberit praustuvo jungties, vietą taupančio modelio. Žiūrėkite praustuvų serijų gaminių asortimento apžvalgą arba internetinį katalogą, priedus praustuvams

**Naujiena** **Mix & Match**

**Geberit Acanto spintelė praustuvui, su stalčiumi ir vidiniu stalčiumi**

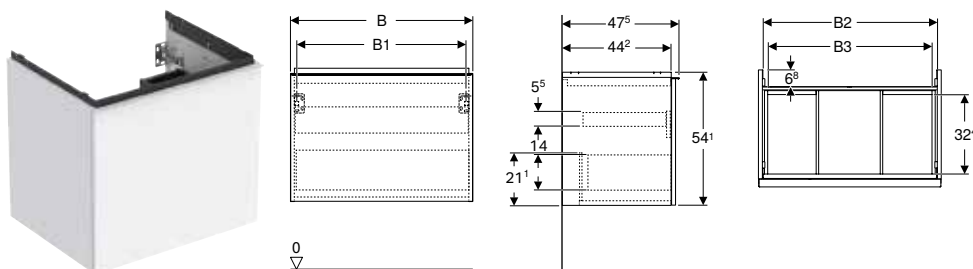

**Techniniai duomenys**

Produkto medžiaga	Didelio tankio trijų sluoksnių medienos drožlių plokštė
Stalčiaus apkrova maks.	30 kg

**Tiekiamas komplektas**

- Spintelė praustuvui
- Tvirtinimai

**Savybės**

- Certifikuota FSC™ C134279
- Pakabinama (-as)
- Su vienu stalčiumi
- Su vienu vidiniu stalčiumi
- Atidaroma su rankena
- Rankeną galima pakeisti
- Stalčius su švelnaus uždarymo mechanizmu
- Stalčiai be sifono išpjosos
- Atsparumas drėgmei
- Pristatoma surinkta

Gaminio Nr.	Spalva / paviršius	Mix & Match	B [cm]	B1 [cm]	B2 [cm]	B3 [cm]	H [cm]	T [cm]	EUR/Vnt.
<b>Praustuvo plotis: 60 cm</b>									
503.003.01.1	Korpusas ir priekis: baltas / lakuotas, blizgus Rankena: balta / matinė, dažyta miltelinio būdu	Taip	59,2	53,8	56	51,8	54,1	47,5	781,00
503.003.01.2	Korpusas: baltas / lakuotas, blizgus Priekis: baltas / blizgus stiklas Rankena: balta / matinė, dažyta miltelinio būdu	Taip	59,2	53,8	56	51,8	54,1	47,5	852,00
503.003.01.3 *	Korpusas ir priekis: baltas / matinis Rankena: balta / matinė, dažyta miltelinio būdu	Taip	59,2	53,8	56	51,8	54,1	47,5	781,00
503.003.JH.1	Korpusas ir priekis: ažuolas / melamino dervos danga Rankena: lavos spalva / matinė, dažyta miltelinio būdu	Taip	59,2	53,8	56	56	54,1	47,5	781,00
503.003.JK.1	Korpusas ir priekis: lavos spalva / matinis Rankena: lavos spalva / matinė, dažyta miltelinio būdu	Taip	59,2	53,8	56	51,8	54,1	47,5	781,00
503.003.JK.2	Korpusas: lavos spalva / matinis Priekis: lavos spalva / blizgus stiklas Rankena: lavos spalva / matinė, dažyta miltelinio būdu	Taip	59,2	53,8	56	51,8	54,1	47,5	852,00
503.003.JR.1 *	Korpusas ir priekis: tamsi karijos mediena / melamino dervos danga Rankena: lavos spalva / matinė, dažyta miltelinio būdu	Taip	59,2	53,8	56	51,8	54,1	47,5	781,00
<b>Praustuvo plotis: 75 cm</b>									
503.004.01.1	Korpusas ir priekis: baltas / lakuotas, blizgus Rankena: balta / matinė, dažyta miltelinio būdu	Taip	74	68,8	70,8	66,5	54,1	47,5	883,24
503.004.01.2	Korpusas: baltas / lakuotas, blizgus Priekis: baltas / blizgus stiklas Rankena: balta / matinė, dažyta miltelinio būdu	Taip	74	68,8	70,8	66,5	54,1	47,5	957,08
503.004.01.3 *	Korpusas ir priekis: baltas / matinis Rankena: balta / matinė, dažyta miltelinio būdu	Taip	74	68,8	70,8	66,5	54,1	47,5	883,24
503.004.JH.1	Korpusas ir priekis: ažuolas / melamino dervos danga Rankena: lavos spalva / matinė, dažyta miltelinio būdu	Taip	74	68,8	70,8	66,5	54,1	47,5	883,24
503.004.JK.1	Korpusas ir priekis: lavos spalva / matinis Rankena: lavos spalva / matinė, dažyta miltelinio būdu	Taip	74	68,8	70,8	66,5	54,1	47,5	883,24
503.004.JK.2	Korpusas: lavos spalva / matinis Priekis: lavos spalva / blizgus stiklas Rankena: lavos spalva / matinė, dažyta miltelinio būdu	Taip	74	68,8	70,8	66,5	54,1	47,5	957,08
503.004.JR.1 *	Korpusas ir priekis: tamsi karijos mediena / melamino dervos danga Rankena: lavos spalva / matinė, dažyta miltelinio būdu	Taip	74	68,8	70,8	66,5	54,1	47,5	883,24
<b>Praustuvo plotis: 90 cm</b>									
503.005.01.1	Korpusas ir priekis: baltas / lakuotas, blizgus Rankena: balta / matinė, dažyta miltelinio būdu	Taip	88,8	83,4	85,6	81,4	54,1	47,5	994,00
503.005.01.2	Korpusas: baltas / lakuotas, blizgus Priekis: baltas / blizgus stiklas Rankena: balta / matinė, dažyta miltelinio būdu	Taip	88,8	83,4	85,6	81,4	54,1	47,5	1067,84
503.005.01.3 *	Korpusas ir priekis: baltas / matinis Rankena: balta / matinė, dažyta miltelinio būdu	Taip	88,8	83,4	85,6	81,4	54,1	47,5	994,00
503.005.JH.1	Korpusas ir priekis: ažuolas / melamino dervos danga Rankena: lavos spalva / matinė, dažyta miltelinio būdu	Taip	88,8	83,4	85,6	81,4	54,1	47,5	994,00

Tiekama nuo Balandis 2024; \* Gaminiai pagal užsakymą

Gaminio Nr.	Spalva / paviršius	Mix & Match	B [cm]	B1 [cm]	B2 [cm]	B3 [cm]	H [cm]	T [cm]	EUR/Vnt.
503.005.JK.1	Korpusas ir priekis: lavos spalva / matinis Rankena: lavos spalva / matinė, dažyta miltelinio būdu	Taip	88,8	83,4	85,6	81,4	54,1	47,5	994,00
503.005.JK.2	Korpusas: lavos spalva / matinis Priekis: lavos spalva / blizgus stiklas Rankena: lavos spalva / matinė, dažyta miltelinio būdu	Taip	88,8	83,4	85,6	81,4	54,1	47,5	1067,84
503.005.JR.1 *	Korpusas ir priekis: tamsi karijos mediena / melamino dervos danga Rankena: lavos spalva / matinė, dažyta miltelinio būdu	Taip	88,8	83,4	85,6	81,4	54,1	47,5	994,00
<b>Praustuvo plotis: 120 cm</b>									
503.006.01.1	Korpusas ir priekis: baltas / lakuotas, blizgus Rankena: balta / matinė, dažyta miltelinio būdu	Taip	118,4	113	115,2	110	54,1	47,5	1306,40
503.006.01.2	Korpusas: baltas / lakuotas, blizgus Priekis: baltas / blizgus stiklas Rankena: balta / matinė, dažyta miltelinio būdu	Taip	118,4	113	115,2	110	54,1	47,5	1377,40
503.006.01.3 *	Korpusas ir priekis: baltas / matinis Rankena: balta / matinė, dažyta miltelinio būdu	Taip	118,4	113	115,2	110	54,1	47,5	1306,40
503.006.JH.1	Korpusas ir priekis: ažuolas / melamino dervos danga Rankena: lavos spalva / matinė, dažyta miltelinio būdu	Taip	118,4	113	115,2	110	54,1	47,5	1306,40
503.006.JK.1	Korpusas ir priekis: lavos spalva / matinis Rankena: lavos spalva / matinė, dažyta miltelinio būdu	Taip	118,4	113	115,2	110	54,1	47,5	1306,40
503.006.JK.2	Korpusas: lavos spalva / matinis Priekis: lavos spalva / blizgus stiklas Rankena: lavos spalva / matinė, dažyta miltelinio būdu	Taip	118,4	113	115,2	113	54,1	47,5	1377,40
503.006.JR.1 *	Korpusas ir priekis: tamsi karijos mediena / melamino dervos danga Rankena: lavos spalva / matinė, dažyta miltelinio būdu	Taip	118,4	113	115,2	110	54,1	47,5	1306,40

Tiekama nuo Balandis 2024; \* Gaminiai pagal užsakymą

#### Galima derinti su

- Geberit Acanto praustuvas → P. 307
- Geberit Acanto praustuvas su daiktų laikymo paviršiumi → P. 308

#### Priedai

- Priedų apžvalga – Geberit Acanto vonios kambario baldai



- Spintelei montuoti reikia Geberit praustuvo jungties, vietą taupančio modelio. Žiūrėkite praustuvų serijų gaminių asortimento apžvalgą arba internetinį katalogą, priedus praustuvams
- Gaminio Nr. pakaitalas 500.609.01.2, 500.609.JK.2, 500.611.01.2, 500.611.JK.2, 500.612.01.2, 500.612.JK.2, 502.355.01.2, 502.355.JK.2





**Naujiena**

**Geberit Acanto spintelė praustuvui, su stalčiumi ir vidiniu stalčiumi, kompaktiško gylio**

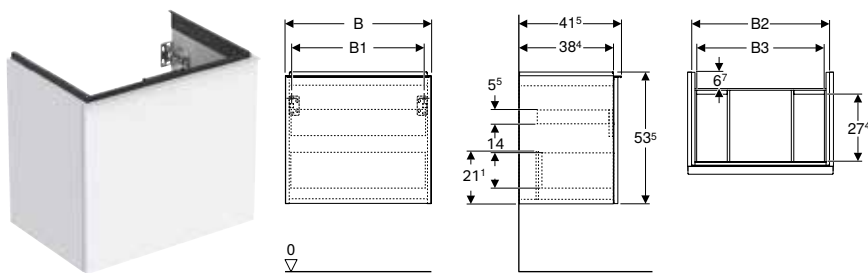

**Techniniai duomenys**

Produkto medžiaga	Didelio tankio trijų sluoksnių medienos drožlių plokštė
Stalčiaus apkrova maks.	30 kg

**Tiekiamas komplektas**

- Spintelė praustuvui
- Tvirtinimai

**Savybės**

- Certifikuota FSC™ C134279
- Pakabinama (-as)
- Su vienu stalčiumi
- Su vienu vidiniu stalčiumi
- Atidaroma su rankena
- Rankeną galima pakeisti
- Stalčius su švelnaus uždarymo mechanizmu
- Stalčiai be sifono išpjovos
- Kompaktiškas ilgis
- Atsparumas drėgmei
- Pristatoma surinkta

Gaminio Nr.	Spalva / paviršius	B	B1	B2	B3	H	T	EUR/Vnt.
		[cm]	[cm]	[cm]	[cm]	[cm]	[cm]	
<b>Praustuvo plotis: 60 cm</b>								
503.008.01.1	Korpusas ir priekis: baltas / lakuotas, blizgus Rankena: balta / matinė, dažyta miltelinio būdu	59,2	53,8	56	51,9	53,5	41,5	735,56
503.008.01.2	Korpusas: baltas / lakuotas, blizgus Priekis: baltas / blizgus stiklas Rankena: balta / matinė, dažyta miltelinio būdu	59,2	53,8	56	51,9	53,5	41,5	837,80
503.008.01.3 *	Korpusas ir priekis: baltas / matinis Rankena: balta / matinė, dažyta miltelinio būdu	59,2	53,8	56	51,9	53,5	41,5	735,56
503.008.JH.1	Korpusas ir priekis: ažuolas / melamino dervos danga Rankena: lavos spalva / matinė, dažyta miltelinio būdu	59,2	53,8	56	51,9	53,5	41,5	735,56
503.008.JK.1	Korpusas ir priekis: lavos spalva / matinis Rankena: lavos spalva / matinė, dažyta miltelinio būdu	59,2	53,8	56	51,9	53,5	41,5	735,56
503.008.JK.2	Korpusas: lavos spalva / matinis Priekis: lavos spalva / blizgus stiklas Rankena: lavos spalva / matinė, dažyta miltelinio būdu	59,2	53,8	56	51,9	53,5	41,5	837,80
503.008.JR.1 *	Korpusas ir priekis: tamsi karijos mediena / melamino dervos danga Rankena: lavos spalva / matinė, dažyta miltelinio būdu	59,2	53,8	56	51,9	53,5	41,5	735,56
<b>Praustuvo plotis: 75 cm</b>								
503.009.01.1	Korpusas ir priekis: baltas / lakuotas, blizgus Rankena: balta / matinė, dažyta miltelinio būdu	74	68	70,8	66,7	53,5	41,5	837,80
503.009.01.2	Korpusas: baltas / lakuotas, blizgus Priekis: baltas / blizgus stiklas Rankena: balta / matinė, dažyta miltelinio būdu	74	68	70,8	66,7	53,5	41,5	928,68
503.009.01.3 *	Korpusas ir priekis: baltas / matinis Rankena: balta / matinė, dažyta miltelinio būdu	74	68	70,8	66,7	53,5	41,5	837,80
503.009.JH.1	Korpusas ir priekis: ažuolas / melamino dervos danga Rankena: lavos spalva / matinė, dažyta miltelinio būdu	74	68	70,8	66,7	53,5	41,5	837,80
503.009.JK.1	Korpusas ir priekis: lavos spalva / matinis Rankena: lavos spalva / matinė, dažyta miltelinio būdu	74	68	70,8	66,7	53,5	41,5	837,80
503.009.JK.2	Korpusas: lavos spalva / matinis Priekis: lavos spalva / blizgus stiklas Rankena: lavos spalva / matinė, dažyta miltelinio būdu	74	68	70,8	66,7	53,5	41,5	928,68
503.009.JR.1 *	Korpusas ir priekis: tamsi karijos mediena / melamino dervos danga Rankena: lavos spalva / matinė, dažyta miltelinio būdu	74	68	70,8	66,7	53,5	41,5	837,80

Tiekama nuo Balandis 2024; \* Gaminiai pagal užsakymą

**Galima derinti su**

- Geberit Acanto praustuvas, kompaktiško gylio → P. 308
- Geberit Acanto praustuvas, kompaktiško gylio, su daiktų laikymo paviršiumi → P. 309

**Priedai**

- Priedų apžvalga – Geberit Acanto vonios kambario baldai



- Spintelėi montuoti reikia Geberit praustuvo jungties, vietą taupančio modelio. Žiūrėkite praustuvų serijų gaminių asortimento apžvalgą arba internetinį katalogą, priedus praustuvams
- Gaminio Nr. pakaitalas 500.614.01.2, 500.614.JK.2, 500.615.01.2, 500.615.JK.2





Mix & Match

Geberit iCon spintelė praustuvui, su stalčiumi

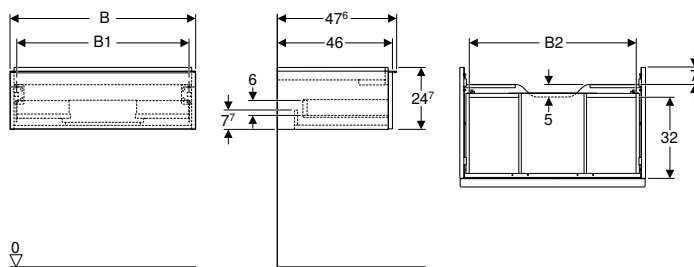

click & scan

Techniniai duomenys

Produkto medžiaga	Didelio tankio trijų sluoksnių medienos drožlių plokštė
Stalčiaus apkrova maks.	30 kg

Tiekiamas komplektas

- Spintelė praustuvui
- Tvirtinimai

Savybės

- Sertifikuota FSC™ C134279
- Pakabinama (-as)
- Su vienu stalčiumi
- Atidaroma su rankena
- Rankeną galima pakeisti
- Stalčius su švelnaus uždarymo mechanizmu
- Stalčiai be sifono išpjovos
- Atsparumas drėgmei
- Pristatoma surinkta

Gaminio Nr.	Spalva / paviršius	Mix & Match	B [cm]	B1 [cm]	B2 [cm]	H [cm]	T [cm]	EUR/Vnt.
<b>Praustuvo plotis: 60 cm</b>								
502.310.01.1	Korpusas ir priekis: baltas / lakuotas, blizgus Rankena: balta / matinė, dažyta miltelinio būdu	Taip	59,2	53,8	51,7	24,7	47,6	563,21
502.310.01.2	Korpusas ir priekis: baltas / lakuotas, blizgus Rankena: chromuota, blizgi	Taip	59,2	53,8	51,7	24,7	47,6	563,21
502.310.01.3 *	Korpusas ir priekis: baltas / matinis Rankena: balta / matinė, dažyta miltelinio būdu	Taip	59,2	53,8	51,7	24,7	47,6	563,21
502.310.JH.1	Korpusas ir priekis: ažuolas / melamino dervos danga Rankena: lavos spalva / matinė, dažyta miltelinio būdu	Taip	59,2	53,8	51,7	24,7	47,6	563,21
502.310.JK.1	Korpusas ir priekis: lavos spalva / matinis Rankena: lavos spalva / matinė, dažyta miltelinio būdu	Taip	59,2	53,8	51,7	24,7	47,6	563,21
502.310.JL.1 *	<b>AA</b> Korpusas ir priekis: smėlio pilka / lakuotas, blizgus Rankena: smėlio pilka / matinė, dažyta miltelinio būdu	Taip	59,2	53,8	51,7	24,7	47,6	563,21
502.310.JR.1 *	Korpusas ir priekis: tamsi karijos mediena / melamino dervos danga Rankena: lavos spalva / matinė, dažyta miltelinio būdu	Taip	59,2	53,8	51,7	24,7	47,6	563,21
<b>Praustuvo plotis: 75 cm</b>								
502.311.01.1	Korpusas ir priekis: baltas / lakuotas, blizgus Rankena: balta / matinė, dažyta miltelinio būdu	Taip	74	68,6	66,5	24,7	47,6	649,35
502.311.01.2	Korpusas ir priekis: baltas / lakuotas, blizgus Rankena: chromuota, blizgi	Taip	74	68,6	66,5	24,7	47,6	649,35
502.311.01.3 *	Korpusas ir priekis: baltas / matinis Rankena: balta / matinė, dažyta miltelinio būdu	Taip	74	68,6	66,5	24,7	47,6	649,35
502.311.JH.1	Korpusas ir priekis: ažuolas / melamino dervos danga Rankena: lavos spalva / matinė, dažyta miltelinio būdu	Taip	74	68,6	66,5	24,7	47,6	649,35
502.311.JK.1	Korpusas ir priekis: lavos spalva / matinis Rankena: lavos spalva / matinė, dažyta miltelinio būdu	Taip	74	68,6	66,5	24,7	47,6	649,35
502.311.JL.1 *	<b>AA</b> Korpusas ir priekis: smėlio pilka / lakuotas, blizgus Rankena: smėlio pilka / matinė, dažyta miltelinio būdu	Taip	74	68,6	66,5	24,7	47,6	649,35
502.311.JR.1 *	Korpusas ir priekis: tamsi karijos mediena / melamino dervos danga Rankena: lavos spalva / matinė, dažyta miltelinio būdu	Taip	74	68,6	66,5	24,7	47,6	649,35
<b>Praustuvo plotis: 90 cm</b>								
502.312.01.1	Korpusas ir priekis: baltas / lakuotas, blizgus Rankena: balta / matinė, dažyta miltelinio būdu	Taip	88,8	83,4	81,5	24,7	47,6	728,90
502.312.01.2	Korpusas ir priekis: baltas / lakuotas, blizgus Rankena: chromuota, blizgi	Taip	88,8	83,4	81,5	24,7	47,6	728,90
502.312.01.3 *	Korpusas ir priekis: baltas / matinis Rankena: balta / matinė, dažyta miltelinio būdu	Taip	88,8	83,4	81,5	24,7	47,6	728,90
502.312.JH.1	Korpusas ir priekis: ažuolas / melamino dervos danga Rankena: lavos spalva / matinė, dažyta miltelinio būdu	Taip	88,8	83,4	81,5	24,7	47,6	728,90
502.312.JK.1	Korpusas ir priekis: lavos spalva / matinis Rankena: lavos spalva / matinė, dažyta miltelinio būdu	Taip	88,8	83,4	81,5	24,7	47,6	728,90
502.312.JL.1 *	<b>AA</b> Korpusas ir priekis: smėlio pilka / lakuotas, blizgus Rankena: smėlio pilka / matinė, dažyta miltelinio būdu	Taip	88,8	83,4	81,5	24,7	47,6	728,90
502.312.JR.1 *	Korpusas ir priekis: tamsi karijos mediena / melamino dervos danga Rankena: lavos spalva / matinė, dažyta miltelinio būdu	Taip	88,8	83,4	81,5	24,7	47,6	728,90

AA: baigia galioti nuo Kovas 2025; \* Gaminiai pagal užsakymą

Gaminio Nr.	Spalva / paviršius	Mix & Match	B [cm]	B1 [cm]	B2 [cm]	H [cm]	T [cm]	EUR/Vnt.
<b>Praustuvo plotis: 120 cm</b>								
502.313.01.1	Korpusas ir priekis: baltas / lakuotas, blizgus Rankena: balta / matinė, dažyta miltelinu būdu	Taip	118,4	113	111,2	24,7	47,6	838,16
502.313.01.2	Korpusas ir priekis: baltas / lakuotas, blizgus Rankena: chromuota, blizgi	Taip	118,4	113	111,2	24,7	47,6	838,16
502.313.01.3 *	Korpusas ir priekis: baltas / matinis Rankena: balta / matinė, dažyta miltelinu būdu	Taip	118,4	113	111,2	24,7	47,6	838,16
502.313.JH.1	Korpusas ir priekis: ąžuolas / melamino dervos danga Rankena: lavos spalva / matinė, dažyta miltelinu būdu	Taip	118,4	113	111,2	24,7	47,6	838,16
502.313.JK.1	Korpusas ir priekis: lavos spalva / matinis Rankena: lavos spalva / matinė, dažyta miltelinu būdu	Taip	118,4	113	111,2	24,7	47,6	838,16
502.313.JL.1 *	<b>AA</b> Korpusas ir priekis: smėlio pilka / lakuotas, blizgus Rankena: smėlio pilka / matinė, dažyta miltelinu būdu	Taip	118,4	113	111,2	24,7	47,6	838,16
502.313.JR.1 *	Korpusas ir priekis: tamsi karijos mediena / melamino dervos danga Rankena: lavos spalva / matinė, dažyta miltelinu būdu	Taip	118,4	113	111,2	24,7	47,6	838,16

AA: baigia galioti nuo Kovas 2025; \* Gaminiai pagal užsakymą

#### Galima derinti su

- Geberit iCon Light praustuvas → P. 311
- Geberit iCon Light praustuvas su daiktų laikymo paviršiumi → P. 312
- Geberit iCon praustuvas → P. 310
- Geberit ONE praustuvo sifono dekoratyvinis dangtis → P. 373
- Geberit iCon baldinis praustuvas → P. 324
- Geberit iCon šoninė spintelė, su dviem stalčiais → P. 424

#### Priedai

- Priedų apžvalga – Geberit iCon vonios kambario baldai → P. 445



- Spintelei montuoti reikia Geberit praustuvo jungties, vietą taupančio modelio. Žiūrėkite praustuvų serijų gaminių asortimento apžvalgą arba internetinį katalogą, priedus praustuvams



Mix & Match

Geberit iCon spintelė praustuvui, su dviem stalčiais

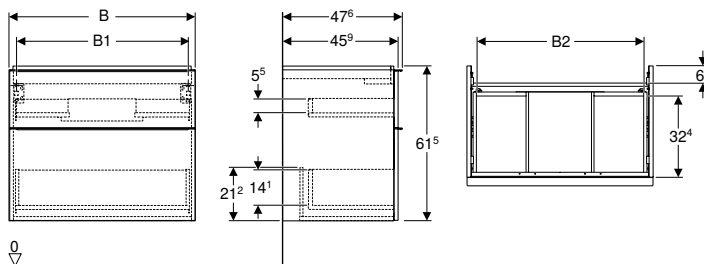

click & scan

Techniniai duomenys

Produkto medžiaga	Didelio tankio trijų sluoksnių medienos drožlių plokštė
Stalčiaus apkrova maks.	30 kg

Tiekiamas komplektas

- Spintelė praustuvui
- Tvirtinimai

Savybės

- Sertifikuota FSC™ C134279
- Pakabinama (-as)
- Su dviem stalčiais
- Atidaroma su rankena
- Rankeną galima pakeisti
- Stalčius su švelnaus uždarymo mechanizmu
- Stalčiai be sifono išpovos
- Atsparumas drėgmei
- Pristatoma surinkta

Gaminio Nr.	Spalva / paviršius	Mix & Match	B [cm]	B1 [cm]	B2 [cm]	H [cm]	T [cm]	EUR/Vnt.
<b>Praustuvo plotis: 60 cm</b>								
502.303.01.1	Korpusas ir priekis: baltas / lakuotas, blizgus Rankena: balta / matinė, dažyta miltelinio būdu	Taip	59,2	53,8	51,7	61,5	47,6	810,07
502.303.01.2	Korpusas ir priekis: baltas / lakuotas, blizgus Rankena: chromuota, blizgi	Taip	59,2	53,8	51,7	61,5	47,6	810,07
502.303.01.3 *	Korpusas ir priekis: baltas / matinis Rankena: balta / matinė, dažyta miltelinio būdu	Taip	59,2	53,8	51,7	61,5	47,6	810,07
502.303.JH.1	Korpusas ir priekis: ažuolas / melamino dervos danga Rankena: lavos spalva / matinė, dažyta miltelinio būdu	Taip	59,2	53,8	51,7	61,5	47,6	810,07
502.303.JK.1	Korpusas ir priekis: lavos spalva / matinis Rankena: lavos spalva / matinė, dažyta miltelinio būdu	Taip	59,2	53,8	51,7	61,5	47,6	810,07
502.303.JL.1 * AA	Korpusas ir priekis: smėlio pilka / lakuotas, blizgus Rankena: smėlio pilka / matinė, dažyta miltelinio būdu	Taip	59,2	53,8	51,7	61,5	47,6	810,07
502.303.JR.1 *	Korpusas ir priekis: tamsi karijos mediena / melamino dervos danga Rankena: lavos spalva / matinė, dažyta miltelinio būdu	Taip	59,2	53,8	51,7	61,5	47,6	810,07
<b>Praustuvo plotis: 75 cm</b>								
502.304.01.1	Korpusas ir priekis: baltas / lakuotas, blizgus Rankena: balta / matinė, dažyta miltelinio būdu	Taip	74	68,6	66,5	61,5	47,6	910,38
502.304.01.2	Korpusas ir priekis: baltas / lakuotas, blizgus Rankena: chromuota, blizgi	Taip	74	68,6	66,5	61,5	47,6	910,38
502.304.01.3 *	Korpusas ir priekis: baltas / matinis Rankena: balta / matinė, dažyta miltelinio būdu	Taip	74	68,6	66,5	61,5	47,6	910,38
502.304.JH.1	Korpusas ir priekis: ažuolas / melamino dervos danga Rankena: lavos spalva / matinė, dažyta miltelinio būdu	Taip	74	68,6	66,5	61,5	47,6	910,38
502.304.JK.1	Korpusas ir priekis: lavos spalva / matinis Rankena: lavos spalva / matinė, dažyta miltelinio būdu	Taip	74	68,6	66,5	61,5	47,6	910,38
502.304.JL.1 * AA	Korpusas ir priekis: smėlio pilka / lakuotas, blizgus Rankena: smėlio pilka / matinė, dažyta miltelinio būdu	Taip	74	68,6	66,5	61,5	47,6	910,38
502.304.JR.1 *	Korpusas ir priekis: tamsi karijos mediena / melamino dervos danga Rankena: lavos spalva / matinė, dažyta miltelinio būdu	Taip	74	68,6	66,5	61,5	47,6	910,38
<b>Praustuvo plotis: 90 cm</b>								
502.305.01.1	Korpusas ir priekis: baltas / lakuotas, blizgus Rankena: balta / matinė, dažyta miltelinio būdu	Taip	88,8	83,4	81,5	61,5	47,6	1020,52
502.305.01.2	Korpusas ir priekis: baltas / lakuotas, blizgus Rankena: chromuota, blizgi	Taip	88,8	83,4	81,5	61,5	47,6	1020,52
502.305.01.3 *	Korpusas ir priekis: baltas / matinis Rankena: balta / matinė, dažyta miltelinio būdu	Taip	88,8	83,4	81,5	61,5	47,6	1020,52
502.305.JH.1	Korpusas ir priekis: ažuolas / melamino dervos danga Rankena: lavos spalva / matinė, dažyta miltelinio būdu	Taip	88,8	83,4	81,5	61,5	47,6	1020,52
502.305.JK.1	Korpusas ir priekis: lavos spalva / matinis Rankena: lavos spalva / matinė, dažyta miltelinio būdu	Taip	88,8	83,4	81,5	61,5	47,6	1020,52
502.305.JL.1 * AA	Korpusas ir priekis: smėlio pilka / lakuotas, blizgus Rankena: smėlio pilka / matinė, dažyta miltelinio būdu	Taip	88,8	83,4	81,5	61,5	47,6	1020,52
502.305.JR.1 *	Korpusas ir priekis: tamsi karijos mediena / melamino dervos danga Rankena: lavos spalva / matinė, dažyta miltelinio būdu	Taip	88,8	83,4	81,5	61,5	47,6	1020,52

AA: baigia galioti nuo Kovas 2025; \* Gaminiai pagal užsakymą

Gaminio Nr.	Spalva / paviršius	Mix & Match	B [cm]	B1 [cm]	B2 [cm]	H [cm]	T [cm]	EUR/Vnt.
<b>Praustuvo plotis: 120 cm</b>								
502.306.01.1	Korpusas ir priekis: baltas / lakuotas, blizgus Rankena: balta / matinė, dažyta milteliniu būdu	Taip	118,4	113	112	61,5	47,6	1327,53
502.306.01.2	Korpusas ir priekis: baltas / lakuotas, blizgus Rankena: chromuota, blizgi	Taip	118,4	113	112	61,5	47,6	1327,53
502.306.01.3 *	Korpusas ir priekis: baltas / matinis Rankena: balta / matinė, dažyta milteliniu būdu	Taip	118,4	113	112	61,5	47,6	1327,53
502.306.JH.1	Korpusas ir priekis: ažuolas / melamino dervos danga Rankena: lavos spalva / matinė, dažyta milteliniu būdu	Taip	118,4	113	112	61,5	47,6	1327,53
502.306.JK.1	Korpusas ir priekis: lavos spalva / matinis Rankena: lavos spalva / matinė, dažyta milteliniu būdu	Taip	118,4	113	112	61,5	47,6	1327,53
502.306.JL.1 * AA	Korpusas ir priekis: smėlio pilka / lakuotas, blizgus Rankena: smėlio pilka / matinė, dažyta milteliniu būdu	Taip	118,4	113	112	61,5	47,6	1327,53
502.306.JR.1 *	Korpusas ir priekis: tamsi karijos mediena / melamino dervos danga Rankena: lavos spalva / matinė, dažyta milteliniu būdu	Taip	118,4	113	112	61,5	47,6	1327,53

AA: baigia galioti nuo Kovas 2025; \* Gaminiai pagal užsakymą

#### Galima derinti su

- Geberit iCon Light praustuvas → P. 311
- Geberit iCon Light praustuvas su daiktų laikymo paviršiumi → P. 312
- Geberit iCon praustuvas → P. 310
- Geberit iCon baldinis praustuvas → P. 324
- Geberit iCon šoninė spintelė, su dviem stalčiais → P. 424

#### Priedai

- Priedų apžvalga – Geberit iCon vonios kambario baldai → P. 445



- Spintelei montuoti reikia Geberit praustuvo jungties, vietą taupančio modelio. Žiūrėkite praustuvų serijų gaminių asortimento apžvalgą arba internetinį katalogą, priedus praustuvams



## Geberit iCon spintelė praustuvui, su dviem stalčiais, kompaktiško gylio

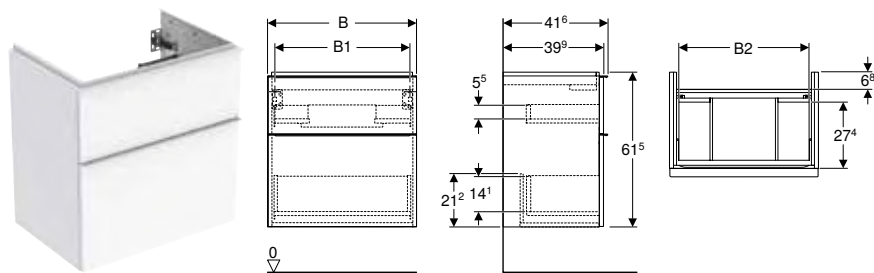

click & scan

### Techniniai duomenys

Produkto medžiaga	Didelio tankio trijų sluoksnių medienos drožlių plokštė
Stalčiaus apkrova maks.	30 kg

### Tiekiamas komplektas

- Spintelė praustuvui
- Tvirtinimai

### Savybės

- Certifikuota FSC™ C134279
- Pakabinama (-as)
- Su dviem stalčiais
- Atidaroma su rankena
- Rankeną galima pakeisti
- Stalčius su švelnaus uždarymo mechanizmu
- Stalčiai be sifono išpjovos
- Kompaktiškas ilgis
- Atsparumas drėgmei
- Pristatoma surinkta

Gaminio Nr.	Spalva / paviršius	B [cm]	B1 [cm]	B2 [cm]	H [cm]	T [cm]	EUR/Vnt.
<b>Praustuvo plotis: 60 cm</b>							
502.307.01.1	Korpusas ir priekis: baltas / lakuotas, blizgus Rankena: balta / matinė, dažyta miltelinio būdu	59,2	53,8	51,7	61,5	41,6	810,07
502.307.01.2	Korpusas ir priekis: baltas / lakuotas, blizgus Rankena: chromuota, blizgi	59,2	53,8	51,7	61,5	41,6	810,07
502.307.01.3 *	Korpusas ir priekis: baltas / matinis Rankena: balta / matinė, dažyta miltelinio būdu	59,2	53,8	51,7	61,5	41,6	810,07
502.307.JH.1	Korpusas ir priekis: ažuolas / melamino dervos danga Rankena: lavos spalva / matinė, dažyta miltelinio būdu	59,2	53,8	51,7	61,5	41,6	810,07
502.307.JK.1	Korpusas ir priekis: lavos spalva / matinis Rankena: lavos spalva / matinė, dažyta miltelinio būdu	59,2	53,8	51,7	61,5	41,6	810,07
502.307.JL.1 *	<b>AA</b> Korpusas ir priekis: smėlio pilka / lakuotas, blizgus Rankena: smėlio pilka / matinė, dažyta miltelinio būdu	59,2	53,8	51,7	61,5	41,6	810,07
502.307.JR.1 *	Korpusas ir priekis: tamsi karijos mediena / melamino dervos danga Rankena: lavos spalva / matinė, dažyta miltelinio būdu	59,2	53,8	51,7	61,5	41,6	810,07
<b>Praustuvo plotis: 75 cm</b>							
502.308.01.1	Korpusas ir priekis: baltas / lakuotas, blizgus Rankena: balta / matinė, dažyta miltelinio būdu	74	68,6	66,5	61,5	41,6	910,38
502.308.01.2	Korpusas ir priekis: baltas / lakuotas, blizgus Rankena: chromuota, blizgi	74	68,6	66,5	61,5	41,6	910,38
502.308.01.3 *	Korpusas ir priekis: baltas / matinis Rankena: balta / matinė, dažyta miltelinio būdu	74	68,6	66,5	61,5	41,6	910,38
502.308.JH.1	Korpusas ir priekis: ažuolas / melamino dervos danga Rankena: lavos spalva / matinė, dažyta miltelinio būdu	74	68,6	66,5	61,5	41,6	910,38
502.308.JK.1	Korpusas ir priekis: lavos spalva / matinis Rankena: lavos spalva / matinė, dažyta miltelinio būdu	74	68,6	66,5	61,5	41,6	910,38
502.308.JL.1 *	<b>AA</b> Korpusas ir priekis: smėlio pilka / lakuotas, blizgus Rankena: smėlio pilka / matinė, dažyta miltelinio būdu	74	68,6	66,5	61,5	41,6	910,38
502.308.JR.1 *	Korpusas ir priekis: tamsi karijos mediena / melamino dervos danga Rankena: lavos spalva / matinė, dažyta miltelinio būdu	74	68,6	66,5	61,5	41,6	910,38

AA: baigta galioti nuo Kovas 2025; \* Gaminiai pagal užsakymą

### Galima derinti su

- Geberit iCon Light praustuvas, kompaktiško gylio → P. 313

### Priedai

- Priedų apžvalga – Geberit iCon vonios kambario baldai → P. 445



- Spintelei montuoti reikia Geberit praustuvo jungties, vietą taupančio modelio. Žiūrėkite praustuvų serijų gaminių asortimento apžvalgą arba internetinį katalogą, priedus praustuvams

## Geberit Smyle Square spintelė praustuvui, su vienomiu durelėmis

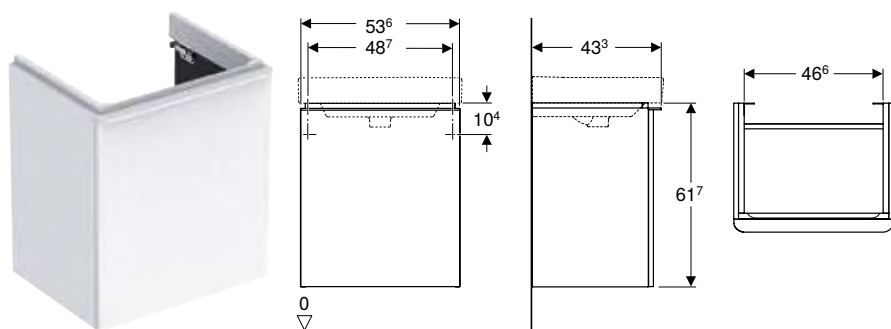

click & scan

### Techniniai duomenys

Produkto medžiaga | Didelio tankio trijų sluoksnių medienos drožlių plokštė

### Tiekiamas komplektas

- Spintelė praustuvui
- Tvirtinimai

### Savybės

- Sertifikuota FSC™ C134279
- Pakabinama (-as)
- Su vienomiu durimis
- Atidaroma su rankena
- Durys su švelnaus uždarymo mechanizmu
- Su viena reguliuojamo aukščio lentyna
- Atsparumas drėgmei
- Pristatoma surinkta

Gaminio Nr.	Spalva / paviršius	B Praustuvo plotis				H	T	EUR/Vnt.
		[cm]	[cm]	[cm]	[cm]			
<b>Durys: Vyriai dešinėje</b>								
500.365.00.1	Korpusas ir priekis: baltas / lakuotas, blizgus Rankena: balta / matinė, dažyta miltelinio būdu	53,6	55	61,7	43,3		412,28	
500.365.JK.1 *	Korpusas ir priekis: lavos spalva / matinis Rankena: lavos spalva / matinė, dažyta miltelinio būdu	53,6	55	61,7	43,3		412,28	
500.365.JL.1 * AA	Korpusas ir priekis: smėlio pilka / lakuotas, blizgus Rankena: smėlio pilka / matinė, dažyta miltelinio būdu	53,6	55	61,7	43,3		412,28	
500.365.JR.1	Korpusas ir priekis: tamsi karijos mediena / melamino dervos danga Rankena: lavos spalva / matinė, dažyta miltelinio būdu	53,6	55	61,7	43,3		412,28	
<b>Durys: Vyriai kairėje</b>								
500.366.00.1	Korpusas ir priekis: baltas / lakuotas, blizgus Rankena: balta / matinė, dažyta miltelinio būdu	53,6	55	61,7	43,3		412,28	
500.366.JK.1 *	Korpusas ir priekis: lavos spalva / matinis Rankena: lavos spalva / matinė, dažyta miltelinio būdu	53,6	55	61,7	43,3		412,28	
500.366.JL.1 * AA	Korpusas ir priekis: smėlio pilka / lakuotas, blizgus Rankena: smėlio pilka / matinė, dažyta miltelinio būdu	53,6	55	61,7	43,3		412,28	
500.366.JR.1	Korpusas ir priekis: tamsi karijos mediena / melamino dervos danga Rankena: lavos spalva / matinė, dažyta miltelinio būdu	53,6	55	61,7	43,3		412,28	

AA: baigia galioti nuo Kovas 2025; \* Gaminiai pagal užsakymą

### Galima derinti su

- Geberit Option Basic Square veidrodis su apšvietimu, apšvietimas viršuje → P. 474
- Geberit Smyle Square praustuvas → P. 314

### Priedai

- Priedų apžvalga – Geberit Smyle vonios kambario baldai → P. 451

## Geberit Smyle Square spintelė praustuvui, su dviem stalčiais

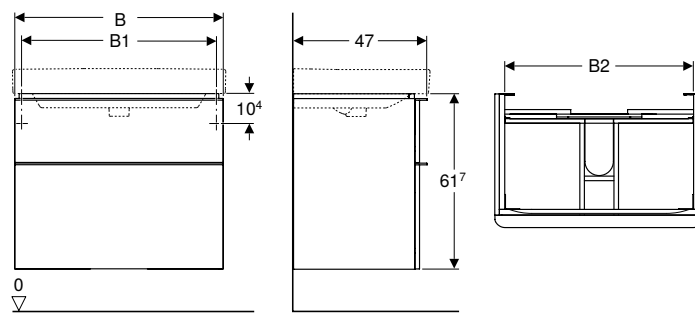

click & scan

### Techniniai duomenys

Produkto medžiaga	Didelio tankio trijų sluoksnių medienos drožlių plokštė
Stalčiaus apkrova maks.	30 kg

### Tiekiamas komplektas

- Spintelė praustuvui
- Tvirtinimai

### Savybės

- Sertifikuota FSC™ C134279
- Pakabinama (-as)
- Su dviem stalčiais
- Atidaroma su rankena
- Stalčius su švelnaus uždarymo mechanizmu
- Atsparumas drėgmei
- Vidinis stalčiaus rėmas iš metalo
- Pristatoma surinkta

Gaminio Nr.	Spalva / paviršius	B [cm]	B1 [cm]	B2 [cm]	H [cm]	T [cm]	EUR/Vnt.
<b>Praustuvo plotis: 60 cm</b>							
500.352.00.1	Korpusas ir priekis: baltas / lakuotas, blizgus Rankena: balta / matinė, dažyta miltelininiu būdu	58,4	53,5	51,4	61,7	47	647,42
500.352.JK.1 *	Korpusas ir priekis: lavos spalva / matinis Rankena: lavos spalva / matinė, dažyta miltelininiu būdu	58,4	53,5	51,4	61,7	47	647,42
500.352.JL.1 * AA	Korpusas ir priekis: smėlio pilka / lakuotas, blizgus Rankena: smėlio pilka / matinė, dažyta miltelininiu būdu	58,4	53,5	51,4	61,7	47	647,42
500.352.JR.1	Korpusas ir priekis: tamsi karijos mediena / melamino dervos danga Rankena: lavos spalva / matinė, dažyta miltelininiu būdu	58,4	53,5	51,4	61,7	47	647,42
<b>Praustuvo plotis: 75 cm</b>							
500.353.00.1	Korpusas ir priekis: baltas / lakuotas, blizgus Rankena: balta / matinė, dažyta miltelininiu būdu	73,4	68,5	66,4	61,7	47	720,70
500.353.JK.1 *	Korpusas ir priekis: lavos spalva / matinis Rankena: lavos spalva / matinė, dažyta miltelininiu būdu	73,4	68,5	66,4	61,7	47	720,70
500.353.JL.1 * AA	Korpusas ir priekis: smėlio pilka / lakuotas, blizgus Rankena: smėlio pilka / matinė, dažyta miltelininiu būdu	73,4	68,5	66,4	61,7	47	720,70
500.353.JR.1	Korpusas ir priekis: tamsi karijos mediena / melamino dervos danga Rankena: lavos spalva / matinė, dažyta miltelininiu būdu	73,4	68,5	66,4	61,7	47	720,70
<b>Praustuvo plotis: 90 cm</b>							
500.354.00.1	Korpusas ir priekis: baltas / lakuotas, blizgus Rankena: balta / matinė, dažyta miltelininiu būdu	88,4	83,5	81,4	61,7	47	809,28
500.354.JK.1 *	Korpusas ir priekis: lavos spalva / matinis Rankena: lavos spalva / matinė, dažyta miltelininiu būdu	88,4	83,5	81,4	61,7	47	809,28
500.354.JL.1 * AA	Korpusas ir priekis: smėlio pilka / lakuotas, blizgus Rankena: smėlio pilka / matinė, dažyta miltelininiu būdu	88,4	83,5	81,4	61,7	47	809,28
500.354.JR.1	Korpusas ir priekis: tamsi karijos mediena / melamino dervos danga Rankena: lavos spalva / matinė, dažyta miltelininiu būdu	88,4	83,5	81,4	61,7	47	809,28
<b>Praustuvo plotis: 120 cm</b>							
500.355.00.1	Korpusas ir priekis: baltas / lakuotas, blizgus Rankena: balta / matinė, dažyta miltelininiu būdu	118,4	113,5	111,4	61,7	47	1068,85
500.355.JK.1 *	Korpusas ir priekis: lavos spalva / matinis Rankena: lavos spalva / matinė, dažyta miltelininiu būdu	118,4	113,5	111,4	61,7	47	1068,85
500.355.JL.1 * AA	Korpusas ir priekis: smėlio pilka / lakuotas, blizgus Rankena: smėlio pilka / matinė, dažyta miltelininiu būdu	118,4	113,5	111,4	61,7	47	1068,85
500.355.JR.1	Korpusas ir priekis: tamsi karijos mediena / melamino dervos danga Rankena: lavos spalva / matinė, dažyta miltelininiu būdu	118,4	113,5	111,4	61,7	47	1068,85

AA: baigia galioti nuo Kovas 2025; \* Gaminiai pagal užsakymą

### Galima derinti su

- Geberit Option Basic Square veidrodis su apšvietimu, apšvietimas viršuje → P. 474
- Geberit Smyle Square praustuvas → P. 314
- Geberit Smyle Square šoninė spintelė su dviem stalčiais → P. 427
- Geberit Option veidrodinė spintelė su apšvietimu ir dvejomis durelėmis → P. 485
- Geberit Option veidrodinė spintelė su apšvietimu ir trejomis durelėmis → P. 486

### Priedai

- Priedų apžvalga – Geberit Smyle vonios kambario baldai → P. 451

## Geberit Selnova Compact spintelė praustuvui, su vienomis durelėmis

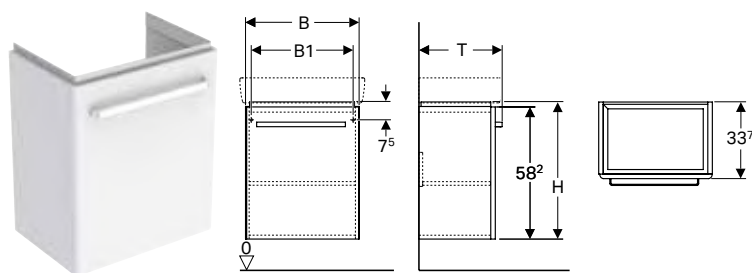

click & scan

### Techniniai duomenys

Produkto medžiaga | Didelio tankio trijų sluoksnių medienos drožlių plokštė

### Tiekiamas komplektas

- Tvirtinimai

### Savybės

- Sertifikuota FSC™ C134279
- Pakabinama (-as)
- Su vienomis durimis
- Atidaroma su rankena
- Durys su švelnaus uždarymo mechanizmu
- Su viena reguliuojamo aukščio lentyna
- Lankstai kairėje arba dešinėje pusėje
- Atsparumas drėgmei
- Su įmontuojamomis kojėlėmis
- Priekis iš MDF
- Pristatoma surinkta

Gaminio Nr.	Spalva / paviršius	B [cm]	B1 [cm]	H [cm]	T [cm]	EUR/Vnt.
<b>Praustuvo plotis: 55 cm</b>						
501.492.00.1	Korpusas: baltas / matinis Priekis: baltas / lakuotas, blizgus	50	45	60,4	36,7	411,38
501.491.00.1*	Korpusas: šviesiai pilkas / matinis Priekis: šviesiai pilkas / lakuotas, blizgus	50	45	60,4	36,7	411,38
<b>Praustuvo plotis: 60 cm</b>						
501.494.00.1	Korpusas: baltas / matinis Priekis: baltas / lakuotas, blizgus	55	50	60,4	36,7	420,77
501.493.00.1*	Korpusas: šviesiai pilkas / matinis Priekis: šviesiai pilkas / lakuotas, blizgus	55	50	60,4	36,7	420,77

\* Gaminiai pagal užsakymą

### Galima derinti su

- Geberit Selnova Compact praustuvas → P. 316

### Priedai

- Priedų apžvalga – Geberit Selnova Compact vonios kambario baldai → P. 458



## Geberit Selnova Compact spintelė praustuvui, su dvejomis durelėmis

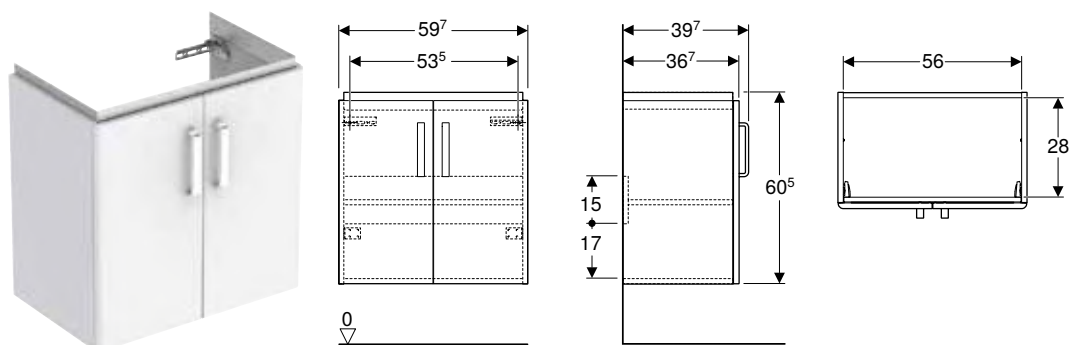

click & scan

### Techniniai duomenys

Produkto medžiaga | Didelio tankio trijų sluoksnių medienos drožlių plokštė

### Tiekiamas komplektas

- Tvirtinimai

### Savybės

- Certifikuota FSC™ C134279
- Pakabinama (-as)
- Su dvejomis durelėmis
- Atidaroma su rankena
- Durys su švelnaus uždarymo mechanizmu
- Su viena reguliuojamo aukščio lentyna
- Atsparumas drėgmei
- Su įmontuojamomis kojėlėmis
- Priekis iš MDF
- Pristatoma surinkta

Gaminio Nr.	Spalva / paviršius	B H T			EUR/Vnt.
		[cm]	[cm]	[cm]	
<b>Praustuvo plotis: 65 cm</b>					
501.658.01.1	Korpusas: baltas / matinis Priekis: baltas / lakuotas, blizgus	59,7	60,5	39,7	465,82
501.658.42.1 *	Korpusas: šviesiai pilkas / matinis Priekis: šviesiai pilkas / lakuotas, blizgus	59,7	60,5	39,7	465,82

\* Gaminiai pagal užsakymą

### Galima derinti su

- Geberit Selnova Compact praustuvas → P. 316

### Priedai

- Priedų apžvalga – Geberit Selnova Compact vonios kambario baldai → P. 458

## Dvigubiems praustuvams

**Naujiena** **Mix & Match**

### Geberit Acanto spintelė dvigubam praustuvui, dviejų stalčių ir dviejų vidinių stalčių

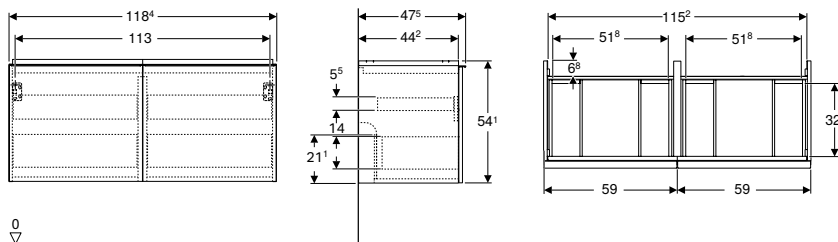

click & scan

#### Techniniai duomenys

Produkto medžiaga	Didelio tankio trijų sluoksnių medienos drožlių plokštė
Stalčiaus apkrova maks.	30 kg

#### Tiekiamas komplektas

- Spintelė dvigubam praustuvui
- Tvirtinimai

#### Savybės

- Sertifikuota FSC™ C134279
- Pakabinama (-as)
- Su dviem stalčiais
- Su dviem vidiniais stalčiais
- Atidaroma su rankena
- Rankeną galima pakeisti
- Stalčius su švelnaus uždarymo mechanizmu
- Stalčiai be sifono išpjovos
- Atsparumas drėgmei
- Pristatoma surinkta

Gaminio Nr.	Spalva / paviršius	Mix & Match	B [cm]	H [cm]	T [cm]	EUR/Vnt.
<b>Praustuvo plotis: 120 cm</b>						
503.007.01.1	Korpusas ir priekis: baltas / lakuotas, blizgus Rankena: balta / matinė, dažyta milteliniu būdu	Taip	118,4	54,1	47,5	1306,40
503.007.01.2	Korpusas: baltas / lakuotas, blizgus Priekis: baltas / blizgus stiklas Rankena: balta / matinė, dažyta milteliniu būdu	Taip	118,4	54,1	47,5	1377,40
503.007.01.3 *	Korpusas ir priekis: baltas / matinis Rankena: balta / matinė, dažyta milteliniu būdu	Taip	118,4	54,1	47,5	1306,40
503.007.JH.1	Korpusas ir priekis: ažuolas / melamino dervos danga Rankena: lavos spalva / matinė, dažyta milteliniu būdu	Taip	118,4	54,1	47,5	1306,40
503.007.JK.1	Korpusas ir priekis: lavos spalva / matinis Rankena: lavos spalva / matinė, dažyta milteliniu būdu	Taip	118,4	54,1	47,5	1306,40
503.007.JK.2	Korpusas: lavos spalva / matinis Priekis: lavos spalva / blizgus stiklas Rankena: lavos spalva / matinė, dažyta milteliniu būdu	Taip	118,4	54,1	47,5	1377,40
503.007.JR.1 *	Korpusas ir priekis: tamsi karijos mediena / melamino dervos danga Rankena: lavos spalva / matinė, dažyta milteliniu būdu	Taip	118,4	54,1	47,5	1306,40

Tiekama nuo Balandis 2024; \* Gaminiai pagal užsakymą

#### Galima derinti su

- Geberit Acanto dvigubas praustuvas → P. 317

#### Priedai

- Priedų apžvalga – Geberit Acanto vonios kambario baldai



- Spintelėi montuoti reikia Geberit praustuvo jungties, vietą taupančio modelio. Žiūrėkite praustuvų serijų gaminių asortimento apžvalgą arba internetinį katalogą, priedus praustuvams
- Gaminio Nr. pakaitalas 500.613.01.2, 500.613.JK.2

## Mix & Match

### Geberit iCon spintelė dvigubam praustuviui, su dviem stalčiais

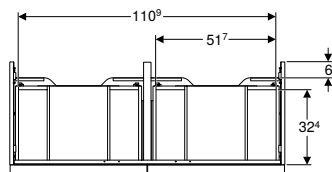
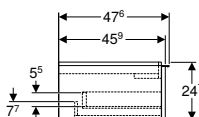
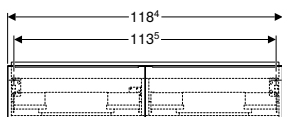

click & scan

#### Techniniai duomenys

Produkto medžiaga	Didelio tankio trijų sluoksnių medienos drožlių plokštė
Stalčiaus apkrova maks.	30 kg

#### Tiekiamas komplektas

- Spintelė dvigubam praustuviui
- Tvirtinimai

#### Savybės

- Sertifikuota FSC™ C134279
- Pakabinama (-as)
- Su dviem stalčiais
- Atidaroma su rankena
- Rankeną galima pakeisti
- Stalčius su švelnaus uždarymo mechanizmu
- Stalčiai be sifono išpjovos
- Atsparumas drėgmei
- Pristatoma surinkta

Gaminio Nr.	Spalva / paviršius	Mix & Match	B [cm]	H [cm]	T [cm]	EUR/Vnt.
<b>Praustuvo plotis: 120 cm</b>						
502.314.01.1	Korpusas ir priekis: baltas / lakuotas, blizgus Rankena: balta / matinė, dažyta miltelinu būdu	Taip	118,4	24,7	47,6	857,56
502.314.01.2	Korpusas ir priekis: baltas / lakuotas, blizgus Rankena: chromuota, blizgi	Taip	118,4	24,7	47,6	857,56
502.314.01.3 *	Korpusas ir priekis: baltas / matinis Rankena: balta / matinė, dažyta miltelinu būdu	Taip	118,4	24,7	47,6	857,56
502.314.JH.1	Korpusas ir priekis: ąžuolas / melamino dervos danga Rankena: lavos spalva / matinė, dažyta miltelinu būdu	Taip	118,4	24,7	47,6	857,56
502.314.JK.1	Korpusas ir priekis: lavos spalva / matinis Rankena: lavos spalva / matinė, dažyta miltelinu būdu	Taip	118,4	24,7	47,6	857,56
502.314.JL.1 *	<b>AA</b> Korpusas ir priekis: smėlio pilka / lakuotas, blizgus Rankena: smėlio pilka / matinė, dažyta miltelinu būdu	Taip	118,4	24,7	47,6	857,56
502.314.JR.1 *	Korpusas ir priekis: tamsi karijos mediena / melamino dervos danga Rankena: lavos spalva / matinė, dažyta miltelinu būdu	Taip	118,4	24,7	47,6	857,56

AA: baigia galioti nuo Kovas 2025; \* Gaminiai pagal užsakymą

#### Galima derinti su

- Geberit iCon dvigubas praustuvas → P. 318
- Geberit iCon Light dvigubas praustuvas → P. 318
- Geberit iCon šoninė spintelė, su dviem stalčiais → P. 424

#### Priedai

- Priedų apžvalga – Geberit iCon vonios kambario baldai → P. 445



- Spintelei montuoti reikia Geberit praustuvo jungties, vietą taupančio modelio. Žiūrėkite praustuvų serijų gaminių asortimento apžvalgą arba internetinį katalogą, priedus praustuovams

## Mix & Match

### Geberit iCon spintelė dvigubam praustuvui, su keturiais stalčiais

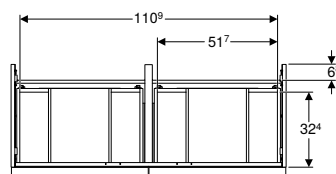
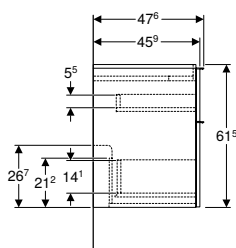
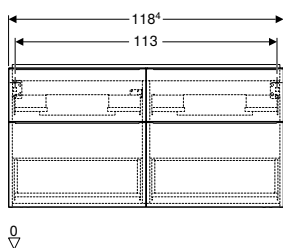

#### Techniniai duomenys

Produkto medžiaga	Didelio tankio trijų sluoksnių medienos drožlių plokštė
Stalčiaus apkrova maks.	30 kg

#### Tiekiamas komplektas

- Spintelė dvigubam praustuvui
- Tvirtinimai

#### Savybės

- Sertifikuota FSC™ C134279
- Pakabinama (-as)
- Su keturiais stalčiais
- Atidaroma su rankena
- Rankeną galima pakeisti
- Stalčius su švelnaus uždarymo mechanizmu
- Stalčiai be sifono išpjovos
- Atsparumas drėgmei
- Pristatoma surinkta

Gaminio Nr.	Spalva / paviršius	Mix & Match	B [cm]	H [cm]	T [cm]	EUR/Vnt.
<b>Praustuvo plotis: 120 cm</b>						
502.309.01.1	Korpusas ir priekis: baltas / lakuotas, blizgus Rankena: balta / matinė, dažyta miltelinu būdu	Taip	118,4	61,5	47,6	1367,44
502.309.01.2	Korpusas ir priekis: baltas / lakuotas, blizgus Rankena: chromuota, blizgi	Taip	118,4	61,5	47,6	1367,44
502.309.01.3 *	Korpusas ir priekis: baltas / matinis Rankena: balta / matinė, dažyta miltelinu būdu	Taip	118,4	61,5	47,6	1367,44
502.309.JH.1	Korpusas ir priekis: ažuolas / melamino dervos danga Rankena: lavos spalva / matinė, dažyta miltelinu būdu	Taip	118,4	61,5	47,6	1367,44
502.309.JK.1	Korpusas ir priekis: lavos spalva / matinis Rankena: lavos spalva / matinė, dažyta miltelinu būdu	Taip	118,4	61,5	47,6	1367,44
502.309.JL.1 *	<b>AA</b> Korpusas ir priekis: smėlio pilka / lakuotas, blizgus Rankena: smėlio pilka / matinė, dažyta miltelinu būdu	Taip	118,4	61,5	47,6	1367,44
502.309.JR.1 *	Korpusas ir priekis: tamsi karijos mediena / melamino dervos danga Rankena: lavos spalva / matinė, dažyta miltelinu būdu	Taip	118,4	61,5	47,6	1367,44

AA: baigia galioti nuo Kovas 2025; \* Gaminiai pagal užsakymą

#### Galima derinti su

- Geberit iCon dvigubas praustuvas → P. 318
- Geberit iCon Light dvigubas praustuvas → P. 318
- Geberit iCon šoninė spintelė, su dviem stalčiais → P. 424

#### Priedai

- Priedų apžvalga – Geberit iCon vonios kambario baldai → P. 445



- Spintelei montuoti reikia Geberit praustuvo jungties, vietą taupančio modelio. Žiūrėkite praustuvų serijų gaminių asortimento apžvalgą arba internetinį katalogą, priedus praustuvams

## Geberit Smyle Square spintelė dvigubam praustuvui, su dviem stalčiais

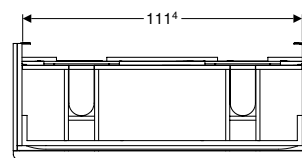
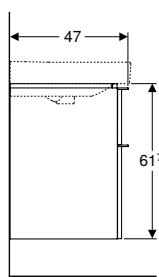
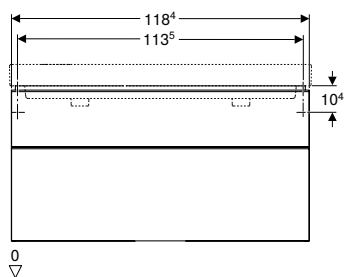

click & scan

### Techniniai duomenys

Produkto medžiaga	Didelio tankio trijų sluoksnių medienos drožlių plokštė
Stalčiaus apkrova maks.	30 kg

### Tiekiamas komplektas

- Spintelė dvigubam praustuvui
- Tvirtinimai

### Savybės

- Sertifikuota FSC™ C134279
- Pakabinama (-as)
- Su dviem stalčiais
- Atidaroma su rankena
- Stalčius su švelnaus uždarymo mechanizmu
- Atsparumas drėgmei
- Vidinis stalčiaus rėmas iš metalo
- Pristatoma surinkta

Gaminio Nr.	Spalva / paviršius	B H T			EUR/Vnt.
		[cm]	[cm]	[cm]	
<b>Praustuvo plotis: 120 cm</b>					
500.356.00.1	Korpusas ir priekis: baltas / lakuotas, blizgus Rankena: balta / matinė, dažyta miltelinio būdu	118,4	61,7	47	1068,85
500.356.JK.1 *	Korpusas ir priekis: lavos spalva / matinis Rankena: lavos spalva / matinė, dažyta miltelinio būdu	118,4	61,7	47	1068,85
500.356.JL.1 * AA	Korpusas ir priekis: smėlio pilka / lakuotas, blizgus Rankena: smėlio pilka / matinė, dažyta miltelinio būdu	118,4	61,7	47	1068,85
500.356.JR.1	Korpusas ir priekis: tamsi karijos mediena / melamino dervos danga Rankena: lavos spalva / matinė, dažyta miltelinio būdu	118,4	61,7	47	1068,85

AA: baigia galioti nuo Kovas 2025; \* Gaminiai pagal užsakymą

### Galima derinti su

- Geberit Smyle Square dvigubas praustuvas → P. 319
- Geberit Smyle Square šoninė spintelė su dviem stalčiais → P. 427
- Geberit Option veidrodinė spintelė su apšvietimu ir trejomis durelėmis → P. 486

### Priedai

- Priedų apžvalga – Geberit Smyle vonios kambario baldai → P. 451

## Prašuvams, montuojamiems ant stalviršio

### Geberit VariForm spintelė ant stalviršio pastatomam prašuvui, su stalčiumi, daiktų laikymo paviršiumi ir sifonu

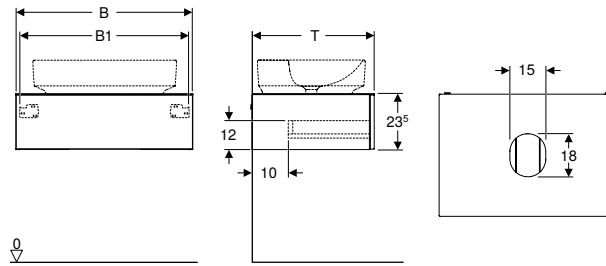

#### Techniniai duomenys

Produkto medžiaga	Didelio tankio trijų sluoksnių medienos drožlių plokštė
Stalčiaus apkrova maks.	30 kg

#### Tiekiamas komplektas

- Spintelė prašuvui
- Butelio formos sifonas, vietą taupantis modelis,  $\varnothing$  32 mm
- Tvirtinimai

#### Savybės

- Tinka visiems VariForm prašuvams, montuojamiems ant baldo
- Sertifikuota FSC™ C134279
- Pakabinama (-as)
- Su vienu stalčiumi
- Atidarymo paspaudimu mechanizmai
- Stalčius su švelnaus uždarymo mechanizmu
- Stalčiai be sifono išpjovos
- Atsparumas drėgmei
- Pristatoma surinkta
- Stalviršis iš specialaus vandeniui ir įbrėžimams atsparaus laminato

Gaminio Nr.	Spalva / paviršius	B1 [cm]	H [cm]	T [cm]	EUR/Vnt.
<b>B / plotis: 75 cm</b>					
501.159.00.1	Korpusas ir priekis: baltas / lakuotas, blizgus Stalviršio plokštė: balta / matinė melamino dervos danga	71	23,5	51	788,70
501.160.00.1 *	Korpusas ir priekis: lavos spalva / matinis Stalviršio plokštė: lavos spalva / matinė melamino dervos danga	71	23,5	51	788,70
501.162.00.1 *	Korpusas ir priekis: tamsi karijos mediena / melamino dervos danga Stalviršio plokštė: tamsi karijos mediena / melamino dervos danga	71	23,5	51	788,70
501.163.00.1	Korpusas ir priekis: ąžuolas / melamino dervos danga Stalviršio plokštė: ąžuolas / melamino dervos danga	71	23,5	51	788,70
<b>B / plotis: 90 cm</b>					
501.165.00.1	Korpusas ir priekis: baltas / lakuotas, blizgus Stalviršio plokštė: balta / matinė melamino dervos danga	86	23,5	51	879,24
501.166.00.1 *	Korpusas ir priekis: lavos spalva / matinis Stalviršio plokštė: lavos spalva / matinė melamino dervos danga	86	23,5	51	879,24
501.168.00.1 *	Korpusas ir priekis: tamsi karijos mediena / melamino dervos danga Stalviršio plokštė: tamsi karijos mediena / melamino dervos danga	86	23,5	51	879,24
501.169.00.1	Korpusas ir priekis: ąžuolas / melamino dervos danga Stalviršio plokštė: ąžuolas / melamino dervos danga	86	23,5	51	879,24

\* Gaminiai pagal užsakymą

#### Galima derinti su

- Geberit Option Plus Square veidrodis su apšvietimu, su tiesioginiu ir netiesioginiu apšvietimu → P. 472
- Geberit Option Oval veidrodis su netiesioginiu apšvietimu → P. 473
- Geberit Option Round veidrodis su apšvietimu, su tiesioginiu ir netiesioginiu apšvietimu → P. 473
- Geberit VariForm ant stalviršio pastatomas prašuvams, elipsės formos, su skylė maišytuvui pritvirtinti → P. 345
- Geberit VariForm ant stalviršio pastatomas prašuvams, elipsės formos → P. 344
- Geberit VariForm ant stalviršio pastatomas prašuvams, ovalus, su skylė maišytuvui pritvirtinti → P. 344
- Geberit VariForm ant stalviršio pastatomas prašuvams, ovalus → P. 343
- Geberit VariForm ant stalviršio pastatomas prašuvams, stačiakampis, su skylė maišytuvui pritvirtinti → P. 346
- Geberit VariForm ant stalviršio pastatomas prašuvams, stačiakampis → P. 346
- Geberit VariForm ant stalviršio pastatomas prašuvams, apvalus, su skylė maišytuvui pritvirtinti → P. 343
- Geberit VariForm ant stalviršio pastatomas prašuvams, apvalus → P. 342
- Geberit Option Plus veidrodinė spintelė su apšvietimu ir dvejomis drelėmis → P. 483

#### Priedai

- Priedų apžvalga – Geberit VariForm vonios kambario baldai → P. 459

## Geberit VariForm spintelė ant stalviršio pastatomam praustuvui, su dviem stalčiais, daiktų laikymo paviršiumi ir sifonu

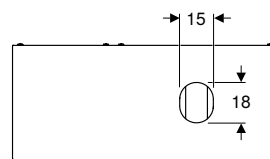
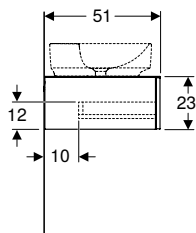
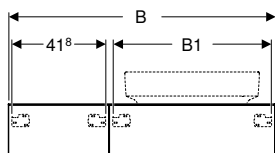

click & scan

### Techniniai duomenys

Produkto medžiaga	Didelio tankio trijų sluoksnių medienos drožlių plokštė
Stalčiaus apkrova maks.	30 kg

### Tiekiamas komplektas

- Spintelė praustuvui
- Butelio formos sifonas, vietą taupantis modelis,  $\varnothing$  32 mm
- Tvirtinimai

### Savybės

- Tinka visiems VariForm praustuvams, montuojamiems ant baldo
- Sertifikuota FSC™ C134279
- Pakabinama (-as)
- Su dviem stalčiais
- Atidarymo paspaudimu mechanizmai
- Stalčius su švelnaus uždarymo mechanizmu
- Stalčiai be sifono išpjovos
- Atsparumas drėgmei
- Pristatoma surinkta
- Stalviršis iš specialaus vandeniui ir įbrėžimams atsparaus laminato
- Praustuvą, montuojamą ant baldo, galima montuoti kairėje arba dešinėje pusėje

Gaminio Nr.	Spalva / paviršius				EUR/Vnt.
		B1 [cm]	H [cm]	T [cm]	
<b>B / plotis: 120 cm</b>					
501.171.00.1	Korpusas ir priekis: baltas / lakuotas, blizgus Stalviršio plokštė: balta / matinė melamino dervos danga	70,8	23,5	51	1375,84
501.172.00.1 *	Korpusas ir priekis: lavos spalva / matinis Stalviršio plokštė: lavos spalva / matinė melamino dervos danga	70,8	23,5	51	1375,84
501.174.00.1 *	Korpusas ir priekis: tamsi karijos mediena / melamino dervos danga Stalviršio plokštė: tamsi karijos mediena / melamino dervos danga	70,8	23,5	51	1375,84
501.175.00.1	Korpusas ir priekis: ąžuolas / melamino dervos danga Stalviršio plokštė: ąžuolas / melamino dervos danga	70,8	23,5	51	1375,84
<b>B / plotis: 135 cm</b>					
501.177.00.1	Korpusas ir priekis: baltas / lakuotas, blizgus Stalviršio plokštė: balta / matinė melamino dervos danga	85,8	23,5	51	1486,83
501.178.00.1 *	Korpusas ir priekis: lavos spalva / matinis Stalviršio plokštė: lavos spalva / matinė melamino dervos danga	85,8	23,5	51	1486,83
501.180.00.1 *	Korpusas ir priekis: tamsi karijos mediena / melamino dervos danga Stalviršio plokštė: tamsi karijos mediena / melamino dervos danga	85,8	23,5	51	1486,83
501.181.00.1	Korpusas ir priekis: ąžuolas / melamino dervos danga Stalviršio plokštė: ąžuolas / melamino dervos danga	85,8	23,5	51	1486,83

\* Gaminiai pagal užsakymą

### Galima derinti su

- Geberit Option Plus Square veidrodis su apšvietimu, su tiesioginiu ir netiesioginiu apšvietimu → P. 472
- Geberit Option Oval veidrodis su netiesioginiu apšvietimu → P. 473
- Geberit Option Round veidrodis su apšvietimu, su tiesioginiu ir netiesioginiu apšvietimu → P. 473
- Geberit VariForm ant stalviršio pastatomas praustuvas, elipsės formos, su skylė maišytuvui pritvirtinti → P. 345
- Geberit VariForm ant stalviršio pastatomas praustuvas, elipsės formos → P. 344
- Geberit VariForm ant stalviršio pastatomas praustuvas, ovalus, su skylė maišytuvui pritvirtinti → P. 344
- Geberit VariForm ant stalviršio pastatomas praustuvas, ovalus → P. 343
- Geberit VariForm ant stalviršio pastatomas praustuvas, stačiakampis, su skylė maišytuvui pritvirtinti → P. 346
- Geberit VariForm ant stalviršio pastatomas praustuvas, stačiakampis → P. 346
- Geberit VariForm ant stalviršio pastatomas praustuvas, apvalus, su skylė maišytuvui pritvirtinti → P. 343
- Geberit VariForm ant stalviršio pastatomas praustuvas, apvalus → P. 342
- Geberit Option Plus veidrodinė spintelė su apšvietimu ir trejomis duralėmis → P. 484

### Priedai

- Priedų apžvalga – Geberit VariForm vonios kambario baldai → P. 459

## Geberit VariForm spintelė ant stalviršio pastatomam praustuvui, su trimis stalčiais, daiktų laikymo paviršiumi ir sifonu

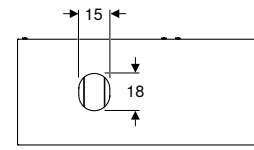
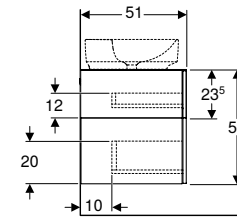
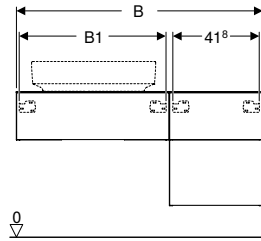

### Techniniai duomenys

Produkto medžiaga	Didelio tankio trijų sluoksnių medienos drožlių plokštė
Stalčiaus apkrova maks.	30 kg

### Tiekiamas komplektas

- Spintelė praustuvui
- Butelio formos sifonas, vietą taupantis modelis, Ø 32 mm
- Tvirtinimai

### Savybės

- Tinka visiems VariForm praustuvams, montuojamiems ant baldo
- Sertifikuota FSC™ C134279
- Pakabinama (-as)
- Su trimis stalčiais
- Atidarymo paspaudimu mechanizmai
- Stalčius su švelnaus uždarymo mechanizmu
- Stalčiai be sifono išpjovos
- Atsparumas drėgmei
- Pristatoma surinkta
- Stalviršis iš specialaus vandeniui ir įbrėžimams atsparaus lamina-to
- Praustuva, montuojama ant baldo, galima montuoti kairėje arba dešinėje pusėje

Gaminio Nr.	Spalva / paviršius	B1 [cm]	H [cm]	T [cm]	EUR/Vnt.
<b>B / plotis: 120 cm</b>					
501.183.00.1	Korpusas ir priekis: baltas / lakuotas, blizgus Stalviršio plokštė: balta / matinė melamino dervos danga	70,8	55	51	1521,87
501.184.00.1 *	Korpusas ir priekis: lavos spalva / matinis Stalviršio plokštė: lavos spalva / matinė melamino dervos danga	70,8	55	51	1521,87
501.186.00.1 *	Korpusas ir priekis: tamsi karijos mediena / melamino dervos danga Stalviršio plokštė: tamsi karijos mediena / melamino dervos danga	70,8	55	51	1521,87
501.187.00.1	Korpusas ir priekis: ažuolas / melamino dervos danga Stalviršio plokštė: ažuolas / melamino dervos danga	70,8	55	51	1521,87
<b>B / plotis: 135 cm</b>					
501.189.00.1	Korpusas ir priekis: baltas / lakuotas, blizgus Stalviršio plokštė: balta / matinė melamino dervos danga	85,8	55	51	1632,88
501.190.00.1 *	Korpusas ir priekis: lavos spalva / matinis Stalviršio plokštė: lavos spalva / matinė melamino dervos danga	85,8	55	51	1632,88
501.192.00.1 *	Korpusas ir priekis: tamsi karijos mediena / melamino dervos danga Stalviršio plokštė: tamsi karijos mediena / melamino dervos danga	85,8	55	51	1632,88
501.193.00.1	Korpusas ir priekis: ažuolas / melamino dervos danga Stalviršio plokštė: ažuolas / melamino dervos danga	85,8	55	51	1632,88

\* Gaminiai pagal užsakymą

### Galima derinti su

- Geberit Option Plus Square veidrodis su apšvietimu, su tiesioginiu ir netiesioginiu apšvietimu → P. 472
- Geberit Option Oval veidrodis su netiesioginiu apšvietimu → P. 473
- Geberit Option Round veidrodis su apšvietimu, su tiesioginiu ir netiesioginiu apšvietimu → P. 473
- Geberit VariForm ant stalviršio pastatomas praustuvas, elipsės formos, su skylė maišytuvui pritvirtinti → P. 345
- Geberit VariForm ant stalviršio pastatomas praustuvas, elipsės formos → P. 344
- Geberit VariForm ant stalviršio pastatomas praustuvas, ovalus, su skylė maišytuvui pritvirtinti → P. 344
- Geberit VariForm ant stalviršio pastatomas praustuvas, ovalus → P. 343
- Geberit VariForm ant stalviršio pastatomas praustuvas, stačiakampis, su skylė maišytuvui pritvirtinti → P. 346
- Geberit VariForm ant stalviršio pastatomas praustuvas, stačiakampis → P. 346
- Geberit VariForm ant stalviršio pastatomas praustuvas, apvalus, su skylė maišytuvui pritvirtinti → P. 343
- Geberit VariForm ant stalviršio pastatomas praustuvas, apvalus → P. 342
- Geberit Option Plus veidrodinė spintelė su apšvietimu ir trejomis drelėmis → P. 484

### Priedai

- Priedų apžvalga – Geberit VariForm vonios kambario baldai → P. 459



## Kampiniams rankų praustuovams

### Geberit Selnova Compact spintelė kampiniam praustuviui, su dvejomis durelėmis

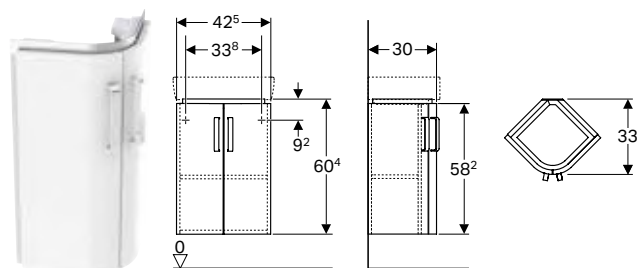

click & scan

#### Naudojimo tikslai

- Montuojamas į sienų kampą

#### Techniniai duomenys

Produkto medžiaga | Didelio tankio trijų sluoksnių medienos drožlių plokštė

#### Tiekiamas komplektas

- Tvirtinimai

#### Savybės

- Certifikuota FSC™ C134279
- Pakabinama (-as)
- Su dvejomis durelėmis
- Atidaroma su rankena
- Durys su švelnaus uždarymo mechanizmu
- Su viena stacionaria lentyna
- Atsparumas drėgmei
- Su įmontuojamomis kojėlėmis
- Priekis iš MDF
- Pristatoma surinkta

Gaminio Nr.	Spalva / paviršius	B	H	T	EUR/Vnt.
		[cm]	[cm]	[cm]	
<b>Praustuvo plotis: 45 cm</b>					
501.484.00.1	Korpusas: baltas / matinis Priekis: baltas / lakuotas, blizgus	42,5	60,4	33	416,11
501.483.00.1 *	Korpusas: šviesiai pilkas / matinis Priekis: šviesiai pilkas / lakuotas, blizgus	42,5	60,4	33	416,11

\* Gaminiai pagal užsakymą

#### Galima derinti su

- Geberit Selnova Compact kampinis praustuvas → P. 358

#### Priedai

- Priedų apžvalga – Geberit Selnova Compact vonios kambario baldai → P. 458

## Skirta kampiniam praustuvui

### Geberit Selnova Compact spintelė kampiniam praustuvui, su dvejomis durelėmis

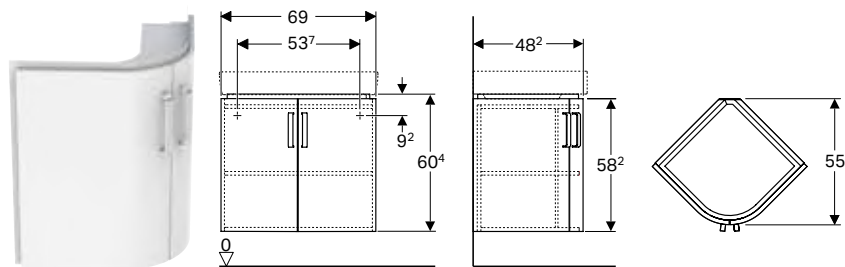

click & scan

#### Naudojimo tikslai

- Montuojamas į sienų kampa

#### Techniniai duomenys

Produkto medžiaga | Didelio tankio trijų sluoksnių medienos drožlių plokštė

#### Tiekiamas komplektas

- Tvirtinimai

#### Savybės

- Sertifikuota FSC™ C134279
- Pakabinama (-as)
- Su dvejomis durelėmis
- Atidaroma su rankena
- Durys su švelnaus uždarymo mechanizmu
- Su viena stacionaria lentyna
- Atsparumas drėgmei
- Su įmontuojamomis kojelėmis
- Priekis iš MDF
- Pristatoma surinkta

Gaminio Nr.	Spalva / paviršius	B H T			EUR/Vnt.
		[cm]	[cm]	[cm]	
<b>Praustuvo plotis: 69,5 cm</b>					
501.486.00.1	Korpusas: baltas / matinis Priekis: baltas / lakuotas, blizgus	69	60,4	55	544,08
501.485.00.1*	Korpusas: šviesiai pilkas / matinis Priekis: šviesiai pilkas / lakuotas, blizgus	69	60,4	55	544,08

\* Gaminiai pagal užsakymą

#### Galima derinti su

- Geberit Selnova Compact kampinis praustuvas → P. 358
- Geberit Selnova Compact kampinis praustuvas → P. 367

#### Priedai

- Priedų apžvalga – Geberit Selnova Compact vonios kambario baldai → P. 458



## Praustuų stalviršiai

### Ant stalviršio pastatomo praustuvo dubens forma

#### Mix & Match

#### Geberit ONE praustuvo stalviršis su išpjova, ant stalviršio pastatomam dubens formos praustuviui

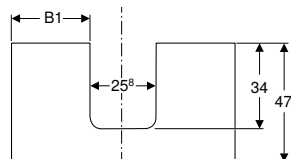
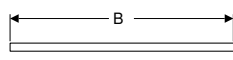

click & scan

#### Naudojimo tikslai

- Skirta montuoti ant Geberit ONE, Acanto, iCon praustuvo spintelės arba P atramos

#### Savybės

- Sertifikuota FSC™ C134279
- Atsparumas drėgmei

#### Techniniai duomenys

Produkto medžiaga | Didelio tankio trijų sluoksnių medienos drožlių plokštė

Gaminio Nr.	Spalva / paviršius	Mix & Match	Išpjova	B1 [cm]	H [cm]	T [cm]	EUR/Vnt.
<b>B / plotis: 59,8 cm</b>							
505.271.00.1 *	balta / lakuotas labai blizgus	Taip	viduryje	17	3,2	47,3	284,93
505.271.00.2 *	balta / matinis	Taip	viduryje	17	3,2	47,3	284,93
505.271.00.3 *	lavos spalva / matinis	Taip	viduryje	17	3,2	47,3	284,93
505.271.00.4 *	<b>AA</b> smėlio pilka / lakuotas labai blizgus	Taip	viduryje	17	3,2	47,3	284,93
505.271.00.5 *	ąžuolas / melamino dervos danga	Taip	viduryje	17	3,2	47,3	284,93
505.271.00.6 *	Tamsi karijos mediena / melamino dervos danga	Taip	viduryje	17	3,2	47,3	284,93
505.271.00.7 *	pilkšvai smėlinė / matinis	Taip	viduryje	17	3,2	47,3	284,93
<b>B / plotis: 74,6 cm</b>							
505.272.00.1 *	balta / lakuotas labai blizgus	Taip	viduryje	24,4	3,2	47,3	314,37
505.272.00.2 *	balta / matinis	Taip	viduryje	24,4	3,2	47,3	314,37
505.272.00.3 *	lavos spalva / matinis	Taip	viduryje	24,4	3,2	47,3	314,37
505.272.00.4 *	<b>AA</b> smėlio pilka / lakuotas labai blizgus	Taip	viduryje	24,4	3,2	47,3	314,37
505.272.00.5 *	ąžuolas / melamino dervos danga	Taip	viduryje	24,4	3,2	47,3	314,37
505.272.00.6 *	Tamsi karijos mediena / melamino dervos danga	Taip	viduryje	24,4	3,2	47,3	314,37
505.272.00.7 *	pilkšvai smėlinė / matinis	Taip	viduryje	24,4	3,2	47,3	314,37
<b>B / plotis: 89,4 cm</b>							
505.273.00.1 *	balta / lakuotas labai blizgus	Taip	viduryje	31,8	3,2	47,3	353,66
505.273.00.2 *	balta / matinis	Taip	viduryje	31,8	3,2	47,3	353,66
505.273.00.3 *	lavos spalva / matinis	Taip	viduryje	31,8	3,2	47,3	353,66
505.273.00.4 *	<b>AA</b> smėlio pilka / lakuotas labai blizgus	Taip	viduryje	31,8	3,2	47,3	353,66
505.273.00.5 *	ąžuolas / melamino dervos danga	Taip	viduryje	31,8	3,2	47,3	353,66
505.273.00.6 *	Tamsi karijos mediena / melamino dervos danga	Taip	viduryje	31,8	3,2	47,3	353,66
505.273.00.7 *	pilkšvai smėlinė / matinis	Taip	viduryje	31,8	3,2	47,3	353,66
505.293.00.1 *	balta / lakuotas labai blizgus	Taip	kairėje	22,1	3,2	47,3	353,66
505.293.00.2 *	balta / matinis	Taip	kairėje	22,1	3,2	47,3	353,66
505.293.00.3 *	lavos spalva / matinis	Taip	kairėje	22,1	3,2	47,3	353,66
505.293.00.4 *	<b>AA</b> smėlio pilka / lakuotas labai blizgus	Taip	kairėje	22,1	3,2	47,3	353,66
505.293.00.5 *	ąžuolas / melamino dervos danga	Taip	kairėje	22,1	3,2	47,3	353,66
505.293.00.6 *	Tamsi karijos mediena / melamino dervos danga	Taip	kairėje	22,1	3,2	47,3	353,66
505.293.00.7 *	pilkšvai smėlinė / matinis	Taip	kairėje	22,1	3,2	47,3	353,66
505.313.00.1 *	balta / lakuotas labai blizgus	Taip	dešinėje	41,5	3,2	47,3	353,66
505.313.00.2 *	balta / matinis	Taip	dešinėje	41,5	3,2	47,3	353,66
505.313.00.3 *	lavos spalva / matinis	Taip	dešinėje	41,5	3,2	47,3	353,66
505.313.00.4 *	<b>AA</b> smėlio pilka / lakuotas labai blizgus	Taip	dešinėje	41,5	3,2	47,3	353,66
505.313.00.5 *	ąžuolas / melamino dervos danga	Taip	dešinėje	41,5	3,2	47,3	353,66
505.313.00.6 *	Tamsi karijos mediena / melamino dervos danga	Taip	dešinėje	41,5	3,2	47,3	353,66
505.313.00.7 *	pilkšvai smėlinė / matinis	Taip	dešinėje	41,5	3,2	47,3	353,66
<b>B / plotis: 104,2 cm</b>							
505.274.00.1 *	balta / lakuotas labai blizgus	Taip	viduryje	39,2	3,2	47,3	373,31
505.274.00.2 *	balta / matinis	Taip	viduryje	39,2	3,2	47,3	373,31
505.274.00.3 *	lavos spalva / matinis	Taip	viduryje	39,2	3,2	47,3	373,31
505.274.00.4 *	<b>AA</b> smėlio pilka / lakuotas labai blizgus	Taip	viduryje	39,2	3,2	47,3	373,31
505.274.00.5 *	ąžuolas / melamino dervos danga	Taip	viduryje	39,2	3,2	47,3	373,31
505.274.00.6 *	Tamsi karijos mediena / melamino dervos danga	Taip	viduryje	39,2	3,2	47,3	373,31

AA: baigia galioti nuo Kovas 2025; \* Gaminiai pagal užsakymą

Gaminio Nr.	Spalva / paviršius	Mix & Match	Išpjova	B1 [cm]	H [cm]	T [cm]	EUR/Vnt.
505.274.00.7 *	pilkšvai smėlinė / matinis	Taip	viduryje	39,2	3,2	47,3	373,31
505.294.00.1 *	balta / lakuotas labai blizgus	Taip	kairėje	22,1	3,2	47,3	373,31
505.294.00.2 *	balta / matinis	Taip	kairėje	22,1	3,2	47,3	373,31
505.294.00.3 *	lavos spalva / matinis	Taip	kairėje	22,1	3,2	47,3	373,31
505.294.00.4 *	<b>AA</b> smėlio pilka / lakuotas labai blizgus	Taip	kairėje	22,1	3,2	47,3	373,31
505.294.00.5 *	ažuolas / melamino dervos danga	Taip	kairėje	22,1	3,2	47,3	373,31
505.294.00.6 *	Tamsi karijos mediena / melamino dervos danga	Taip	kairėje	22,1	3,2	47,3	373,31
505.294.00.7 *	pilkšvai smėlinė / matinis	Taip	kairėje	22,1	3,2	47,3	373,31
505.314.00.1 *	balta / lakuotas labai blizgus	Taip	dešinėje	56,3	3,2	47,3	373,31
505.314.00.2 *	balta / matinis	Taip	dešinėje	56,3	3,2	47,3	373,31
505.314.00.3 *	lavos spalva / matinis	Taip	dešinėje	56,3	3,2	47,3	373,31
505.314.00.4 *	<b>AA</b> smėlio pilka / lakuotas labai blizgus	Taip	dešinėje	56,3	3,2	47,3	373,31
505.314.00.5 *	ažuolas / melamino dervos danga	Taip	dešinėje	56,3	3,2	47,3	373,31
505.314.00.6 *	Tamsi karijos mediena / melamino dervos danga	Taip	dešinėje	56,3	3,2	47,3	373,31
505.314.00.7 *	pilkšvai smėlinė / matinis	Taip	dešinėje	56,3	3,2	47,3	373,31
<b>B / plotis: 119 cm</b>							
505.275.00.1 *	balta / lakuotas labai blizgus	Taip	viduryje	46,6	3,2	47,3	432,26
505.275.00.2 *	balta / matinis	Taip	viduryje	46,6	3,2	47,3	432,26
505.275.00.3 *	lavos spalva / matinis	Taip	viduryje	46,6	3,2	47,3	432,26
505.275.00.4 *	<b>AA</b> smėlio pilka / lakuotas labai blizgus	Taip	viduryje	46,6	3,2	47,3	432,26
505.275.00.5 *	ažuolas / melamino dervos danga	Taip	viduryje	46,6	3,2	47,3	432,26
505.275.00.6 *	Tamsi karijos mediena / melamino dervos danga	Taip	viduryje	46,6	3,2	47,3	432,26
505.275.00.7 *	pilkšvai smėlinė / matinis	Taip	viduryje	46,6	3,2	47,3	432,26
505.295.00.1 *	balta / lakuotas labai blizgus	Taip	kairėje	22,4	3,2	47,3	432,26
505.295.00.2 *	balta / matinis	Taip	kairėje	22,4	3,7	47,3	432,26
505.295.00.3 *	lavos spalva / matinis	Taip	kairėje	22,4	3,2	47,3	432,26
505.295.00.4 *	<b>AA</b> smėlio pilka / lakuotas labai blizgus	Taip	kairėje	22,4	3,2	47,3	432,26
505.295.00.5 *	ažuolas / melamino dervos danga	Taip	kairėje	22,4	3,2	47,3	432,26
505.295.00.6 *	Tamsi karijos mediena / melamino dervos danga	Taip	kairėje	22,4	3,2	47,3	432,26
505.295.00.7 *	pilkšvai smėlinė / matinis	Taip	kairėje	22,4	3,2	47,3	432,26
505.315.00.1 *	balta / lakuotas labai blizgus	Taip	dešinėje	70,8	3,2	47,3	432,26
505.315.00.2 *	balta / matinis	Taip	dešinėje	70,8	3,2	47,3	432,26
505.315.00.3 *	lavos spalva / matinis	Taip	dešinėje	70,8	3,2	47,3	432,26
505.315.00.4 *	<b>AA</b> smėlio pilka / lakuotas labai blizgus	Taip	dešinėje	70,8	3,2	47,3	432,26
505.315.00.5 *	ažuolas / melamino dervos danga	Taip	dešinėje	70,8	3,2	47,3	432,26
505.315.00.6 *	Tamsi karijos mediena / melamino dervos danga	Taip	dešinėje	70,8	3,2	47,3	432,26
505.315.00.7 *	pilkšvai smėlinė / matinis	Taip	dešinėje	70,8	3,2	47,3	432,26
505.335.00.1 *	balta / lakuotas labai blizgus	Taip	kairėje ir dešinėje	17,6	3,2	47,3	432,26
505.335.00.2 *	balta / matinis	Taip	kairėje ir dešinėje	17,6	3,2	47,3	432,26
505.335.00.3 *	lavos spalva / matinis	Taip	kairėje ir dešinėje	17,6	3,2	47,3	432,26
505.335.00.4 *	<b>AA</b> smėlio pilka / lakuotas labai blizgus	Taip	kairėje ir dešinėje	17,6	3,2	47,3	432,26
505.335.00.5 *	ažuolas / melamino dervos danga	Taip	kairėje ir dešinėje	17,6	3,2	47,3	432,26
505.335.00.6 *	Tamsi karijos mediena / melamino dervos danga	Taip	kairėje ir dešinėje	17,6	3,2	47,3	432,26
505.335.00.7 *	pilkšvai smėlinė / matinis	Taip	kairėje ir dešinėje	17,6	3,2	47,3	432,26
<b>B / plotis: 133,8 cm</b>							
505.276.00.1 *	balta / lakuotas labai blizgus	Taip	kairėje ir dešinėje	19,9	3,2	47,3	491,21
505.276.00.2 *	balta / matinis	Taip	kairėje ir dešinėje	19,9	3,2	47,3	491,21
505.276.00.3 *	lavos spalva / matinis	Taip	kairėje ir dešinėje	19,9	3,2	47,3	491,21
505.276.00.4 *	<b>AA</b> smėlio pilka / lakuotas labai blizgus	Taip	kairėje ir dešinėje	19,9	3,2	47,3	491,21
505.276.00.5 *	ažuolas / melamino dervos danga	Taip	kairėje ir dešinėje	19,9	3,2	47,3	491,21
505.276.00.6 *	Tamsi karijos mediena / melamino dervos danga	Taip	kairėje ir dešinėje	19,9	3,2	47,3	491,21
505.276.00.7 *	pilkšvai smėlinė / matinis	Taip	kairėje ir dešinėje	19,9	3,2	47,3	491,21

AA: baigia galioti nuo Kovas 2025; \* Gaminiai pagal užsakymą

**Užsakyti papildomai**

- Geberit ONE ant stalviršio pastatomas dubens formos praustuvas, nuotakas horizontalus → P. 338
- Geberit ONE ant stalviršio pastatomas dubens formos praustuvas, vertikalus nuotakas → P. 339

**Galima derinti su**

- Geberit ONE praustuvo stalviršio P atrama → P. 463



- Spintelei montuoti reikia Geberit praustuvo jungties, vietą taupančio modelio. Žiūrėkite praustuvų serijų gaminių asortimento apžvalgą arba internetinį katalogą, priedus praustuvams



## Mix & Match

### Geberit ONE praustuvo stalviršis su išpjova, akmens keramika, ant stalviršio pastatomam dubens formos praustuvui

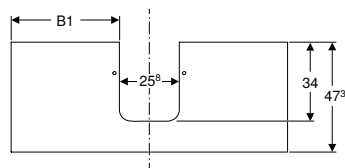
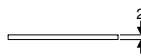
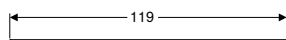

click & scan

#### Naudojimo tikslai

- Skirta montuoti ant Geberit ONE, Acanto, iCon praustuvo spintelės

#### Savybės

- Atsparus įbrėžimams
- Atsparumas drėgmei

#### Techniniai duomenys

Produkto medžiaga	Keramogranitas
-------------------	----------------

Gaminio Nr.	Spalva / paviršius	Mix & Match	Išpjova	B1 [cm]	B2 [cm]	H [cm]	T [cm]	EUR/Vnt.
<b>B / plotis: 119 cm</b>								
505.105.00.1 *	balto marmuro imitacija / matinis	Taip	viduryje	46,6		2	47,3	2285,76
505.105.00.2 *	juodo marmuro imitacija / matinis	Taip	viduryje	46,6		2	47,3	2285,76
505.125.00.1 *	balto marmuro imitacija / matinis	Taip	kairėje	22,3		2	47,3	2285,76
505.125.00.2 *	juodo marmuro imitacija / matinis	Taip	kairėje	22,3		2	47,3	2285,76
505.145.00.1 *	balto marmuro imitacija / matinis	Taip	dešinėje	70,9		2	47,3	2285,76
505.145.00.2 *	juodo marmuro imitacija / matinis	Taip	dešinėje	70,9		2	47,3	2285,76
505.175.00.1 *	balto marmuro imitacija / matinis	Taip	kairėje ir dešinėje	17,6	30,2	2	47,3	2285,76
505.175.00.2 *	juodo marmuro imitacija / matinis	Taip	kairėje ir dešinėje	17,6	30,2	2	47,3	2285,76

\* Gaminiai pagal užsakymą

#### Užsakyti papildomai

- Geberit ONE ant stalviršio pastatomas dubens formos praustuvas, vertikalus nuotakas → P. 339
- Geberit ONE ant stalviršio pastatomas dubens formos praustuvas, nuotakas horizontalus → P. 338



- Spintelei montuoti reikia Geberit praustuvo jungties, vietą taupančio modelio. Žiūrėkite praustuvų serijų gaminių asortimento apžvalgą arba internetinį katalogą, priedus praustuvams



## Ant stalviršio pastatomas stačiakampis praustuvas

### Mix & Match

### Geberit ONE praustuvo stalviršis su išpjova , ant stalviršio pastatomam stačiakampio formos praustuvui

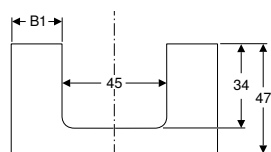
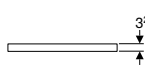
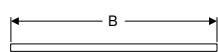

click & scan

#### Naudojimo tikslai

- Skirta montuoti ant Geberit ONE, Acanto, iCon praustuvo spintelės arba P atramos

#### Savybės

- Sertifikuota FSC™ C134279
- Atsparumas drėgmei

#### Techniniai duomenys

Produkto medžiaga | Didelio tankio trijų sluoksnių medienos drožlių plokštė

Gaminio Nr.	Spalva / paviršius	Mix & Match	Išpjova	B1 [cm]	B2 [cm]	H [cm]	T [cm]	EUR/Vnt.
<b>B / plotis: 74,6 cm</b>								
505.282.00.1 *	balta / lakuotas labai blizgus	Taip	viduryje	14,8	3,2	47,3		314,37
505.282.00.2 *	balta / matinis	Taip	viduryje	14,8	3,2	47,3		314,37
505.282.00.3 *	lavos spalva / matinis	Taip	viduryje	14,8	3,2	47,3		314,37
505.282.00.4 *	<b>AA</b> smėlio pilka / lakuotas labai blizgus	Taip	viduryje	14,8	3,2	47,3		314,37
505.282.00.5 *	ąžuolas / melamino dervos danga	Taip	viduryje	14,8	3,2	47,3		314,37
505.282.00.6 *	Tamsi karijos mediena / melamino dervos danga	Taip	viduryje	14,8	3,2	47,3		314,37
505.282.00.7 *	pilkšvai smėlinė / matinis	Taip	viduryje	14,8	3,2	47,3		314,37
<b>B / plotis: 89,4 cm</b>								
505.283.00.1 *	balta / lakuotas labai blizgus	Taip	viduryje	22,2	3,2	47,3		353,66
505.283.00.2 *	balta / matinis	Taip	viduryje	22,2	3,2	47,3		353,66
505.283.00.3 *	lavos spalva / matinis	Taip	viduryje	22,2	3,2	47,3		353,66
505.283.00.4 *	<b>AA</b> smėlio pilka / lakuotas labai blizgus	Taip	viduryje	22,2	3,2	47,3		353,66
505.283.00.5 *	ąžuolas / melamino dervos danga	Taip	viduryje	22,2	3,2	47,3		353,66
505.283.00.6 *	Tamsi karijos mediena / melamino dervos danga	Taip	viduryje	22,2	3,2	47,3		353,66
505.283.00.7 *	pilkšvai smėlinė / matinis	Taip	viduryje	22,2	3,2	47,3		353,66
505.303.00.1 *	balta / lakuotas labai blizgus	Taip	kairėje	12,8	3,2	47,2		353,66
505.303.00.2 *	balta / matinis	Taip	kairėje	12,8	3,2	47,3		353,66
505.303.00.3 *	lavos spalva / matinis	Taip	kairėje	12,8	3,2	47,3		353,66
505.303.00.4 *	<b>AA</b> smėlio pilka / lakuotas labai blizgus	Taip	kairėje	12,8	3,2	47,3		353,66
505.303.00.5 *	ąžuolas / melamino dervos danga	Taip	kairėje	12,8	3,2	47,3		353,66
505.303.00.6 *	Tamsi karijos mediena / melamino dervos danga	Taip	kairėje	12,8	3,2	47,3		353,66
505.323.00.1 *	balta / lakuotas labai blizgus	Taip	dešinėje	31,6	3,2	47,3		353,66
505.323.00.2 *	balta / matinis	Taip	dešinėje	31,6	3,2	47,3		353,66
505.323.00.3 *	lavos spalva / matinis	Taip	dešinėje	31,6	3,2	47,3		353,66
505.323.00.4 *	<b>AA</b> smėlio pilka / lakuotas labai blizgus	Taip	dešinėje	31,6	3,2	47,3		353,66
505.323.00.5 *	ąžuolas / melamino dervos danga	Taip	dešinėje	31,6	3,2	47,3		353,66
505.323.00.6 *	Tamsi karijos mediena / melamino dervos danga	Taip	dešinėje	31,6	3,2	47,3		353,66
505.323.00.7 *	pilkšvai smėlinė / matinis	Taip	dešinėje	31,6	3,2	47,3		353,66
<b>B / plotis: 104,2 cm</b>								
505.284.00.1 *	balta / lakuotas labai blizgus	Taip	viduryje	29,6	3,2	47,3		373,31
505.284.00.2 *	balta / matinis	Taip	viduryje	29,6	3,2	47,3		373,31
505.284.00.3 *	lavos spalva / matinis	Taip	viduryje	29,6	3,2	47,3		373,31
505.284.00.4 *	<b>AA</b> smėlio pilka / lakuotas labai blizgus	Taip	viduryje	29,6	3,2	47,3		373,31
505.284.00.5 *	ąžuolas / melamino dervos danga	Taip	viduryje	29,6	3,2	47,3		373,31
505.284.00.6 *	Tamsi karijos mediena / melamino dervos danga	Taip	viduryje	29,6	3,2	47,3		373,31
505.284.00.7 *	pilkšvai smėlinė / matinis	Taip	viduryje	29,6	3,2	47,3		373,31
505.304.00.1 *	balta / lakuotas labai blizgus	Taip	kairėje	12,5	3,2	47,3		373,31
505.304.00.2 *	balta / matinis	Taip	kairėje	12,5	3,2	47,3		373,31
505.304.00.3 *	lavos spalva / matinis	Taip	kairėje	12,5	3,2	47,3		373,31
505.304.00.4 *	<b>AA</b> smėlio pilka / lakuotas labai blizgus	Taip	kairėje	12,5	3,2	47,3		373,31
505.304.00.5 *	ąžuolas / melamino dervos danga	Taip	kairėje	12,5	3,2	47,3		373,31
505.304.00.6 *	Tamsi karijos mediena / melamino dervos danga	Taip	kairėje	12,5	3,2	47,3		373,31
505.304.00.7 *	pilkšvai smėlinė / matinis	Taip	kairėje	12,5	3,2	47,3		373,31
505.324.00.1 *	balta / lakuotas labai blizgus	Taip	dešinėje	46,7	3,2	47,3		373,31

AA: baigia galioti nuo Kovas 2025; \* Gaminiai pagal užsakymą

Gaminio Nr.	Spalva / paviršius	Mix & Match	Išpjova	B1 [cm]	B2 [cm]	H [cm]	T [cm]	EUR/Vnt.
505.324.00.2 *	balta / matinis	Taip	dešinėje	46,7	3,2	47,3		373,31
505.324.00.3 *	lavos spalva / matinis	Taip	dešinėje	46,7	3,2	47,3		373,31
505.324.00.4 *	<b>AA</b> smėlio pilka / lakuotas labai blizgus	Taip	dešinėje	46,7	3,2	47,3		373,31
505.324.00.5 *	ažuolas / melamino dervos danga	Taip	dešinėje	46,7	3,2	47,3		373,31
505.324.00.6 *	Tamsi karijos mediena / melamino dervos danga	Taip	dešinėje	46,7	3,2	47,3		373,31
505.324.00.7 *	pilkšvai smėlinė / matinis	Taip	dešinėje	46,7	3,2	47,3		373,31
<b>B / plotis: 119 cm</b>								
505.285.00.1 *	balta / lakuotas labai blizgus	Taip	viduryje	37	3,2	47,3		432,26
505.285.00.2 *	balta / matinis	Taip	viduryje	37	3,2	47,3		432,26
505.285.00.3 *	lavos spalva / matinis	Taip	viduryje	37	3,2	47,3		432,26
505.285.00.4 *	<b>AA</b> smėlio pilka / lakuotas labai blizgus	Taip	viduryje	37	3,2	47,3		432,26
505.285.00.5 *	ažuolas / melamino dervos danga	Taip	viduryje	37	3,2	47,3		432,26
505.285.00.6 *	Tamsi karijos mediena / melamino dervos danga	Taip	viduryje	37	3,2	47,3		432,26
505.285.00.7 *	pilkšvai smėlinė / matinis	Taip	viduryje	37	3,2	47,3		432,26
505.305.00.1 *	balta / lakuotas labai blizgus	Taip	kairėje	12,8	3,2	47,3		432,26
505.305.00.2 *	balta / matinis	Taip	kairėje	12,8	3,2	47,3		432,26
505.305.00.3 *	lavos spalva / matinis	Taip	kairėje	12,8	3,2	47,3		432,26
505.305.00.4 *	<b>AA</b> smėlio pilka / lakuotas labai blizgus	Taip	kairėje	12,8	3,2	47,3		432,26
505.305.00.5 *	ažuolas / melamino dervos danga	Taip	kairėje	12,8	3,2	47,3		432,26
505.305.00.6 *	Tamsi karijos mediena / melamino dervos danga	Taip	kairėje	12,5	3,2	47,3		432,26
505.305.00.7 *	pilkšvai smėlinė / matinis	Taip	kairėje	12,8	3,2	47,3		432,26
505.325.00.1 *	balta / lakuotas labai blizgus	Taip	dešinėje	61,2	3,2	47,3		432,26
505.325.00.2 *	balta / matinis	Taip	dešinėje	61,2	3,2	47,3		432,26
505.325.00.3 *	lavos spalva / matinis	Taip	dešinėje	61,2	3,2	47,3		432,26
505.325.00.4 *	<b>AA</b> smėlio pilka / lakuotas labai blizgus	Taip	dešinėje	61,2	3,2	47,3		432,26
505.325.00.5 *	ažuolas / melamino dervos danga	Taip	dešinėje	61,2	3,2	47,3		432,26
505.325.00.6 *	Tamsi karijos mediena / melamino dervos danga	Taip	dešinėje	61,2	3,2	47,3		432,26
505.325.00.7 *	pilkšvai smėlinė / matinis	Taip	dešinėje	61,2	3,2	47,3		432,26
505.345.00.1 *	balta / lakuotas labai blizgus	Taip	kairėje ir dešinėje	8	30,2	3,2	47,3	432,26
505.345.00.2 *	balta / matinis	Taip	kairėje ir dešinėje	8	30,2	3,2	47,3	432,26
505.345.00.3 *	lavos spalva / matinis	Taip	kairėje ir dešinėje	8	30,2	3,2	47,3	432,26
505.345.00.4 *	<b>AA</b> smėlio pilka / lakuotas labai blizgus	Taip	kairėje ir dešinėje	8	30,2	3,2	47,3	432,26
505.345.00.5 *	ažuolas / melamino dervos danga	Taip	kairėje ir dešinėje	8	30,2	3,2	47,3	432,26
505.345.00.6 *	Tamsi karijos mediena / melamino dervos danga	Taip	kairėje ir dešinėje	8	30,2	3,2	47,3	432,26
505.345.00.7 *	pilkšvai smėlinė / matinis	Taip	kairėje ir dešinėje	8	30,2	3,2	47,3	432,26
<b>B / plotis: 133,8 cm</b>								
505.286.00.1 *	balta / lakuotas labai blizgus	Taip	kairėje ir dešinėje	10,3	32,5	3,2	47,3	491,21
505.286.00.2 *	balta / matinis	Taip	kairėje ir dešinėje	10,3	32,5	3,2	47,3	491,21
505.286.00.3 *	lavos spalva / matinis	Taip	kairėje ir dešinėje	10,3	32,5	3,2	47,3	491,21
505.286.00.4 *	<b>AA</b> smėlio pilka / lakuotas labai blizgus	Taip	kairėje ir dešinėje	10,3	32,5	3,2	47,3	491,21
505.286.00.5 *	ažuolas / melamino dervos danga	Taip	kairėje ir dešinėje	10,3	32,5	3,2	47,3	491,21
505.286.00.6 *	Tamsi karijos mediena / melamino dervos danga	Taip	kairėje ir dešinėje	10,3	32,5	3,2	47,3	491,21
505.286.00.7 *	pilkšvai smėlinė / matinis	Taip	kairėje ir dešinėje	10,3	32,5	3,2	47,3	491,21

AA: baigia galioti nuo Kovas 2025; \* Gaminiai pagal užsakymą

**Užsakyti papildomai**

- Geberit ONE ant stalviršio pastatomas praustuvas, stačiakampio formos, nuotakas horizontalus → P. 340
- Geberit ONE ant stalviršio pastatomas praustuvas, stačiakampio formos, vertikalus nuotakas → P. 340

**Galima derinti su**

- Geberit ONE praustuvo stalviršio P atrama → P. 463



- Spintelei montuoti reikia Geberit praustuvo jungties, vietą taupančio modelio. Žiūrėkite praustuvų serijų gaminių asortimento apžvalgą arba internetinį katalogą, priedus praustuvams



## Mix & Match

### Geberit ONE praustuvo stalviršis su išpjova, akmens keramika, ant stalviršio pastatomam stačiakampio formos praustuviui

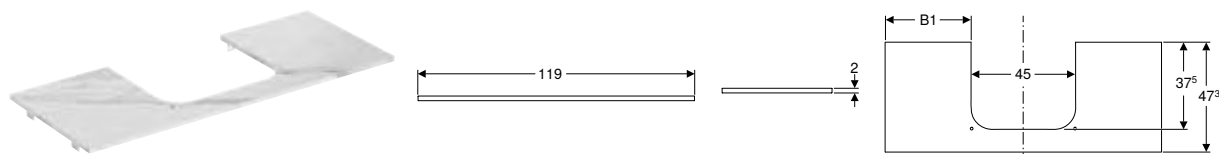

click & scan

#### Naudojimo tikslai

- Skirta montuoti ant Geberit ONE, Acanto, iCon praustuvo spintelės

#### Savybės

- Atsparus įbrėžimams
- Atsparumas drėgmei

#### Techniniai duomenys

Produkto medžiaga	Keramogranitas
-------------------	----------------

Gaminio Nr.	Spalva / paviršius	Mix & Match	Išpjova	B1 [cm]	B2 [cm]	H [cm]	T [cm]	EUR/Vnt.
<b>B / plotis: 119 cm</b>								
505.115.00.1 *	balto marmuro imitacija / matinis	Taip	viduryje	37	2	47,3		2285,76
505.115.00.2 *	juodo marmuro imitacija / matinis	Taip	viduryje	37	2	47,3		2285,76
505.135.00.1 *	balto marmuro imitacija / matinis	Taip	kairėje	12,8	2	47,3		2285,76
505.135.00.2 *	juodo marmuro imitacija / matinis	Taip	kairėje	12,8	2	47,3		2285,76
505.155.00.1 *	balto marmuro imitacija / matinis	Taip	dešinėje	69,2	2	47,3		2285,76
505.155.00.2 *	juodo marmuro imitacija / matinis	Taip	dešinėje	69,2	2	47,3		2285,76
505.165.00.1 *	balto marmuro imitacija / matinis	Taip	kairėje ir dešinėje	8	29	2	47,3	2285,76
505.165.00.2 *	juodo marmuro imitacija / matinis	Taip	kairėje ir dešinėje	8	29	2	47,3	2285,76

\* Gaminiai pagal užsakymą

#### Užsakyti papildomai

- Geberit ONE ant stalviršio pastatomas praustuvas, stačiakampio formos, nuotakas horizontalus → P. 340
- Geberit ONE ant stalviršio pastatomas praustuvas, stačiakampio formos, vertikalus nuotakas → P. 340



- Spintelėi montuoti reikia Geberit praustuvo jungties, vietą taupančio modelio. Žiūrėkite praustuvių serijų gaminių asortimento apžvalgą arba internetinį katalogą, priedus praustuviams

## Šoninės spintelės

### Žemos šoninės spintelės

#### Geberit ONE šoninė spintelė su vienu stalčiumi

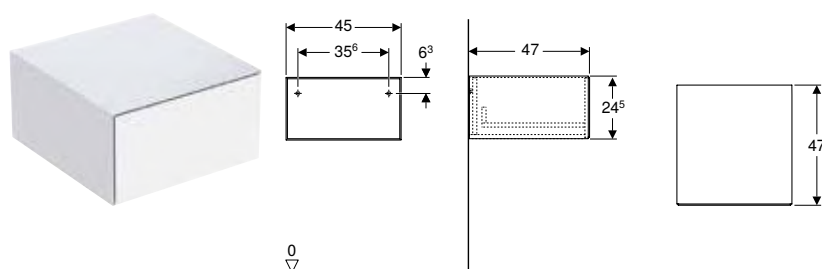

click & scan

#### Techniniai duomenys

Produkto medžiaga	Didelio tankio trijų sluoksnių medienos drožlių plokštė
Stalčiaus apkrova maks.	30 kg

#### Tiekiamas komplektas

- Tvirtinimai

#### Savybės

- Sertifikuota FSC™ C134279
- Pakabinama (-as)
- Su vienu stalčiumi
- Atidarymo paspaudimu mechanizmai
- Stalčius su švelnaus uždarymo mechanizmu
- Atsparumas drėgmei
- Pristatoma surinkta

Gaminio Nr.	Spalva / paviršius	H [cm]	T [cm]	EUR/Vnt.
<b>B / plotis: 45 cm</b>				
505.078.00.1	balta / lakuotas labai blizgus	24,5	47	684,26
505.078.00.2 *	balta / matinis	24,5	47	684,26

AA: baigia galioti nuo Kovas 2025; \* Gaminiai pagal užsakymą

Gaminio Nr.	Spalva / paviršius	H	T	EUR/Vnt.
		[cm]	[cm]	
505.078.00.3	lavos spalva / matinis	24,5	47	684,26
505.078.00.4 *	AA smėlio pilka / lakuotas labai blizgus	24,5	47	684,26
505.078.00.5	ažuolas / melamino dervos danga	24,5	47	684,26
505.078.00.6 *	Tamsi karijos mediena / melamino dervos danga	24,5	47	684,26
505.078.00.7 *	pilkšvai smėlinė / matinis	24,5	47	684,26
505.078.00.8 *	juoda / matinis	24,5	47	684,26

AA: baigia galioti nuo Kovas 2025; \* Gaminiai pagal užsakymą

#### Galima derinti su

- Geberit ONE spintelė praustuvui, su stalčiumi → P. 388
- Geberit ONE spintelė ant stalviršio pastatomam praustuvui, su dviem stalčiais → P. 389
- Geberit ONE spintelė praustuvui, su dviem stalčiais → P. 390
- Geberit ONE spintelė ant stalviršio pastatomam praustuvui, su keturiais stalčiais → P. 391
- Geberit ONE dangtis šoninei spintelei ir šoniniam elementui, akmens keramika → P. 468
- Geberit ONE dangtis šoninei spintelei ir šoniniam elementui, stiklas → P. 468

#### Priedai

- Priedų apžvalga – Geberit ONE vonios kambario baldai → P. 441

## Geberit ONE šoninė spintelė su dviem stalčiais

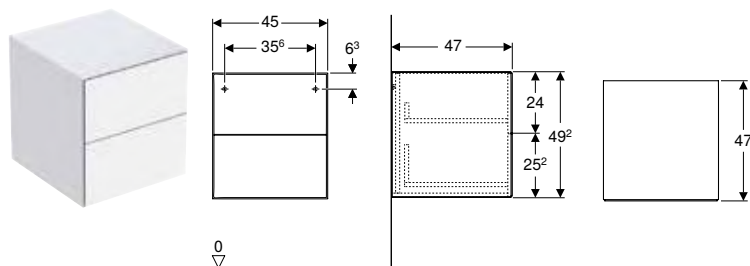

click & scan

#### Techniniai duomenys

Produkto medžiaga	Didelio tankio trijų sluoksnių medienos drožlių plokštė
Stalčiaus apkrova maks.	30 kg

#### Tiekiamas komplektas

- Tvirtinimai

#### Savybės

- Sertifikuota FSC™ C134279
- Pakabinama (-as)
- Su dviem stalčiais
- Atidarymo paspaudimu mechanizmai
- Stalčius su švelnaus uždarymo mechanizmu
- Atsparumas drėgmei
- Pristatoma surinkta

Gaminio Nr.	Spalva / paviršius	H	T	EUR/Vnt.
		[cm]	[cm]	
<b>B / plotis: 45 cm</b>				
505.077.00.1	balta / lakuotas labai blizgus	49,2	47	944,93
505.077.00.2 *	balta / matinis	49,2	47	944,93
505.077.00.3	lavos spalva / matinis	49,2	47	944,93
505.077.00.4 *	AA smėlio pilka / lakuotas labai blizgus	49,2	47	944,93
505.077.00.5	ažuolas / melamino dervos danga	49,2	47	944,93
505.077.00.6 *	Tamsi karijos mediena / melamino dervos danga	49,2	47	944,93
505.077.00.7 *	pilkšvai smėlinė / matinis	49,2	47	944,93
505.077.00.8 *	juoda matinė	49,2	47	944,93

AA: baigia galioti nuo Kovas 2025; \* Gaminiai pagal užsakymą

#### Galima derinti su

- Geberit ONE dangtis šoninei spintelei ir šoniniam elementui, akmens keramika → P. 468
- Geberit ONE dangtis šoninei spintelei ir šoniniam elementui, stiklas → P. 468
- Geberit ONE spintelė praustuvui, su stalčiumi → P. 388
- Geberit ONE spintelė ant stalviršio pastatomam praustuvui, su dviem stalčiais → P. 389
- Geberit ONE spintelė praustuvui, su dviem stalčiais → P. 390
- Geberit ONE spintelė ant stalviršio pastatomam praustuvui, su keturiais stalčiais → P. 391

#### Priedai

- Priedų apžvalga – Geberit ONE vonios kambario baldai → P. 441

## Geberit ONE šoninis elementas

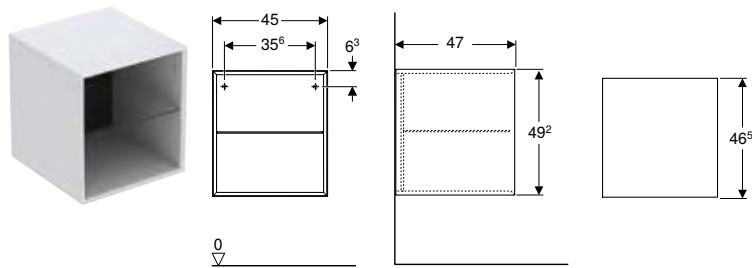

click & scan

### Techniniai duomenys

Produkto medžiaga | Didelio tankio trijų sluoksnių medienos drožlių plokštė

### Tiekiamas komplektas

- Tvirtinimai

### Savybės

- Certifikuota FSC™ C134279
- Pakabinama (-as)
- Su stikline lentyna
- Atsparumas drėgmei
- Pristatoma surinkta

Gaminio Nr.	Spalva / paviršius	H T		EUR/Vnt.
		[cm]	[cm]	
<b>B / plotis: 45 cm</b>				
505.079.00.1	balta / lakuotas labai blizgus	49,2	47	684,26
505.079.00.2 *	balta / matinis	49,2	47	684,26
505.079.00.3	lavos spalva / matinis	49,2	47	684,26
505.079.00.4 *	AA smėlio pilka / lakuotas labai blizgus	49,2	47	684,26
505.079.00.5	ąžuolas / melamino dervos danga	49,2	47	684,26
505.079.00.6 *	Tamsi karijos mediena / melamino dervos danga	49,2	47	684,26
505.079.00.7 *	pilkšvai smėlinė / matinis	49,2	47	684,26
505.079.00.8 *	juoda matinė	49,2	47	684,26

AA: baigia galioti nuo Kovas 2025; \* Gaminiai pagal užsakymą

### Galima derinti su

- Geberit ONE spintelė praustuvui, su stalčiumi → P. 388
- Geberit ONE spintelė ant stalviršio pastatomam praustuvui, su dviem stalčiais → P. 389
- Geberit ONE spintelė praustuvui, su dviem stalčiais → P. 390
- Geberit ONE spintelė ant stalviršio pastatomam praustuvui, su keturiais stalčiais → P. 391
- Geberit ONE dangtis šoninei spintelei ir šoniniam elementui, akmens keramika → P. 468
- Geberit ONE dangtis šoninei spintelei ir šoniniam elementui, stiklas → P. 468

### Priedai

- Priedų apžvalga – Geberit ONE vonios kambario baldai → P. 441

## Naujiena

### Geberit Acanto šoninė spintelė su stalčiumi ir vidiniu stalčiumi

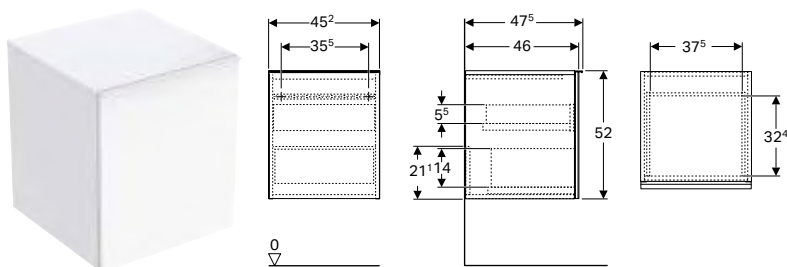

#### Techniniai duomenys

Produkto medžiaga	Didelio tankio trijų sluoksnių medienos drožlių plokštė
Stalčiaus apkrova maks.	30 kg

#### Tiekiamas komplektas

- Šoninė spintelė
- Tvirtinimai

#### Savybės

- Sertifikuota FSC™ C134279
- Pakabinama (-as)
- Su vienu stalčiumi
- Su vienu vidiniu stalčiumi
- Atidaroma su rankena
- Rankeną galima pakeisti
- Stalčius su švelnaus uždarymo mechanizmu
- Atsparumas drėgmei
- Pristatoma surinkta

Gaminio Nr.	Spalva / paviršius	H T		EUR/Vnt.
		[cm]	[cm]	
<b>B / plotis: 45,2 cm</b>				
503.010.01.1	Korpusas ir priekis: baltas / lakuotas, blizgus Rankena: balta / matinė, dažyta miltelinio būdu	52	47,5	710,00
503.010.01.2	Korpusas: baltas / lakuotas, blizgus Priekis: baltas / blizgus stiklas Rankena: balta / matinė, dažyta miltelinio būdu	52	47,5	783,84
503.010.01.3 *	Korpusas ir priekis: baltas / matinis Rankena: balta / matinė, dažyta miltelinio būdu	52	47,5	710,00
503.010.JH.1	Korpusas ir priekis: ažuolas / melamino dervos danga Rankena: lavos spalva / matinė, dažyta miltelinio būdu	52	47,5	710,00
503.010.JK.1	Korpusas ir priekis: lavos spalva / matinis Rankena: lavos spalva / matinė, dažyta miltelinio būdu	52	47,5	710,00
503.010.JK.2	Korpusas: lavos spalva / matinis Priekis: lavos spalva / blizgus stiklas Rankena: lavos spalva / matinė, dažyta miltelinio būdu	52	47,5	783,84
503.010.JR.1 *	Korpusas ir priekis: tamsi karijos mediena / melamino dervos danga Rankena: lavos spalva / matinė, dažyta miltelinio būdu	52	47,5	710,00

Tiekiami nuo Balandis 2024; \* Gaminiai pagal užsakymą



- Gaminio Nr. pakaitalas 500.618.01.2, 500.618.JK.2



## Geberit iCon šoninė spintelė, su dviem stalčiais

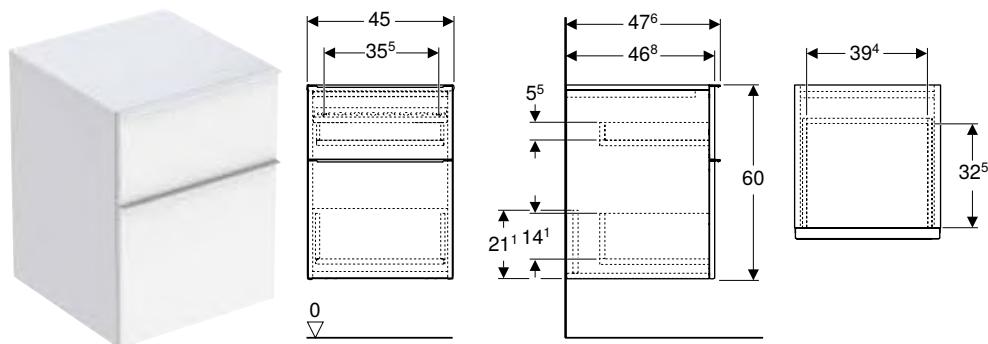

click & scan

### Techniniai duomenys

Produkto medžiaga	Didelio tankio trijų sluoksnių medienos drožlių plokštė
Stalčiaus apkrova maks.	30 kg

### Tiekiamas komplektas

- Šoninė spintelė
- Tvirtinimai

### Savybės

- Sertifikuota FSC™ C134279
- Pakabinama (-as)
- Su dviem stalčiais
- Atidaroma su rankena
- Rankeną galima pakeisti
- Stalčius su švelnaus uždarymo mechanizmu
- Atsparumas drėgmei
- Pristatoma surinkta

Gaminio Nr.	Spalva / paviršius	H T		EUR/Vnt.
		[cm]	[cm]	
<b>B / plotis: 45 cm</b>				
502.315.01.1	Korpusas ir priekis: baltas / lakuotas, blizgus Rankena: balta / matinė, dažyta milteliniu būdu	60	47,6	738,61
502.315.01.2	Korpusas ir priekis: baltas / lakuotas, blizgus Rankena: chromuota, blizgi	60	47,6	738,61
502.315.01.3 *	Korpusas ir priekis: baltas / matinis Rankena: balta / matinė, dažyta milteliniu būdu	60	47,6	738,61
502.315.JH.1	Korpusas ir priekis: ąžuolas / melamino dervos danga Rankena: lavos spalva / matinė, dažyta milteliniu būdu	60	47,6	738,61
502.315.JK.1	Korpusas ir priekis: lavos spalva / matinis Rankena: lavos spalva / matinė, dažyta milteliniu būdu	60	47,6	738,61
502.315.JL.1 *	<b>AA</b> Korpusas ir priekis: smėlio pilka / lakuotas, blizgus Rankena: smėlio pilka / matinė, dažyta milteliniu būdu	60	47,6	738,61
502.315.JR.1 *	Korpusas ir priekis: tamsi karijos mediena / melamino dervos danga Rankena: lavos spalva / matinė, dažyta milteliniu būdu	60	47,6	738,61

AA: baigia galioti nuo Kovas 2025; \* Gaminiai pagal užsakymą

### Galima derinti su

- Geberit iCon spintelė praustuvui, su stalčiumi → P. 396
- Geberit iCon baldinio praustuvo plonos konstrukcijos rinkinys, su spintele, dviem stalčiais ir praustuvo jungtimi → P. 326
- Geberit iCon baldinio praustuvo plonos konstrukcijos rinkinys, su spintele, dviem stalčiais ir praustuvo jungtimi → P. 328
- Geberit iCon spintelė praustuvui, su dviem stalčiais → P. 398
- Geberit iCon spintelė dvigubam praustuvui, su dviem stalčiais → P. 406
- Geberit iCon spintelė dvigubam praustuvui, su keturiais stalčiais → P. 407
- Geberit magnetinė lenta su daiktadėžėmis → P. 466

### Priedai

- Priedų apžvalga – Geberit iCon vonios kambario baldai → P. 445

## Geberit iCon šoninis elementas

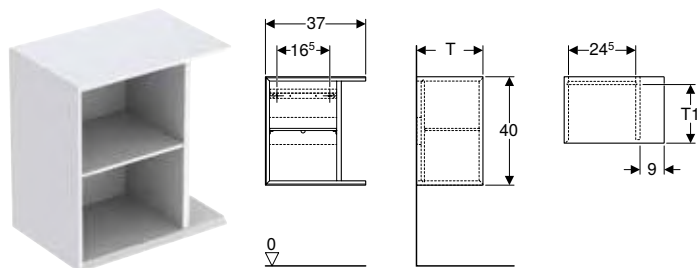

click & scan

### Techniniai duomenys

Produkto medžiaga | Didelio tankio trijų sluoksnių medienos drožlių plokštė

### Tiekiamas komplektas

- Šoninė spintelė
- Tvirtinimai

### Savybės

- Sertifikuota FSC™ C134279
- Pakabinama (-as)
- Su viena reguliuojamo aukščio lentyna
- Atsparumas drėgmei
- Pristatoma surinkta

Gaminio Nr.	Spalva / paviršius	B [cm]	H [cm]	T1 [cm]	EUR/Vnt.
<b>T / gylis: 24,5 cm</b>					
502.324.01.1	balta / lakuotas labai blizgus	37	40	21	438,17
502.324.01.3*	balta / matinis	37	40	21	438,17
502.324.JH.1	ažuolas / melamino dervos danga	37	40	21	438,17
502.324.JK.1	lavos spalva / matinis	37	40	21	438,17
502.324.JL.1*	<b>AA</b> smėlio pilka / lakuotas labai blizgus	37	40	21	438,17
502.324.JR.1*	Tamsi karijos mediena / melamino dervos danga	37	40	21	438,17
<b>T / gylis: 27,3 cm</b>					
502.325.01.1	balta / lakuotas labai blizgus	37	40	24	452,09
502.325.01.3*	balta / matinis	37	40	24	452,09
502.325.JH.1	ažuolas / melamino dervos danga	37	40	24	452,09
502.325.JK.1	lavos spalva / matinis	37	40	24	452,09
502.325.JL.1*	<b>AA</b> smėlio pilka / lakuotas labai blizgus	37	40	24	452,09
502.325.JR.1*	Tamsi karijos mediena / melamino dervos danga	37	40	24	452,09

AA: baigia galioti nuo Kovas 2025; \* Gaminiai pagal užsakymą

### Galima derinti su

- Geberit iCon spintelė praustuvui mažiems vonios kambariams, su vienomis durelėmis → P. 382
- Geberit iCon spintelė praustuvui mažiems vonios kambariams, su stalčiumi → P. 383



- Šoninis elementas, kurio gylis 24,5 cm, tik Geberit iCon spintelei praustuvui, su durelėmis
- Šoninis elementas, kurio gylis 27,3 cm, tik Geberit iCon spintelei praustuvui, su durelėmis



## Geberit Smyle Square žema spintelė, su vienomis durelėmis

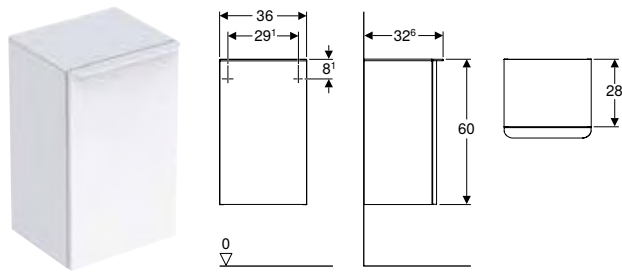

click & scan

### Techniniai duomenys

Produkto medžiaga | Didelio tankio trijų sluoksnių medienos drožlių plokštė

### Tiekiamas komplektas

- Šoninė spintelė
- Tvirtinimai

### Savybės

- Certifikuota FSC™ C134279
- Pakabinama (-as)
- Suderinus su vidutinio aukščio spintele gaunama aukšta spintelė
- Su vienomis durimis
- Atidaroma su rankena
- Durys su švelnaus uždarymo mechanizmu
- Su viena reguliuojamo aukščio lentyna
- Atsparumas drėgmei
- Viršutinė plokštė iš stiklo
- Pristatoma surinkta

Gaminio Nr.	Spalva / paviršius	B H T			EUR/Vnt.
		[cm]	[cm]	[cm]	
<b>Durys: Vyriai dešinėje</b>					
500.359.00.1	Korpusas ir priekis: baltas / lakuotas, blizgus Rankena: balta / matinė, dažyta miltelinio būdu	36	60	32,6	360,36
500.359.JK.1 *	Korpusas ir priekis: lavos spalva / matinis Rankena: lavos spalva / matinė, dažyta miltelinio būdu	36	60	32,6	360,36
500.359.JL.1 * AA	Korpusas ir priekis: smėlio pilka / lakuotas, blizgus Rankena: smėlio pilka / matinė, dažyta miltelinio būdu	36	60	32,6	360,36
500.359.JR.1	Korpusas ir priekis: tamsi karijos mediena / melamino dervos danga Rankena: lavos spalva / matinė, dažyta miltelinio būdu	36	60	32,6	360,36
<b>Durys: Vyriai kairėje</b>					
500.360.00.1	Korpusas ir priekis: baltas / lakuotas, blizgus Rankena: balta / matinė, dažyta miltelinio būdu	36	60	32,6	360,36
500.360.JK.1 *	Korpusas ir priekis: lavos spalva / matinis Rankena: lavos spalva / matinė, dažyta miltelinio būdu	36	60	32,6	360,36
500.360.JL.1 * AA	Korpusas ir priekis: smėlio pilka / lakuotas, blizgus Rankena: smėlio pilka / matinė, dažyta miltelinio būdu	36	60	32,6	360,36
500.360.JR.1	Korpusas ir priekis: tamsi karijos mediena / melamino dervos danga Rankena: lavos spalva / matinė, dažyta miltelinio būdu	36	60	32,6	360,36

AA: baigia galioti nuo Kovas 2025; \* Gaminiai pagal užsakymą

### Galima derinti su

- Geberit Smyle Square vidutinio aukščio spintelė su vienomis durelėmis → P. 432

### Priedai

- Priedų apžvalga – Geberit Smyle vonios kambario baldai → P. 451

## Geberit Smyle Square šoninė spintelė su dviem stalčiais

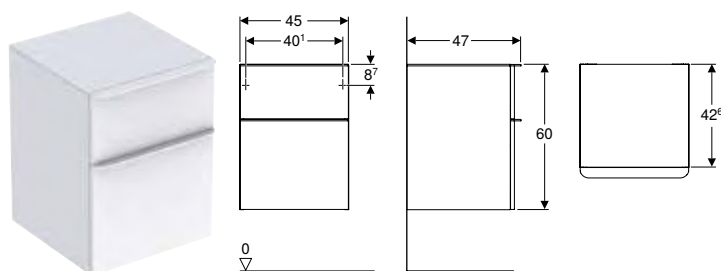

click & scan

### Techniniai duomenys

Produkto medžiaga	Didelio tankio trijų sluoksnių medienos drožlių plokštė
Stalčiaus apkrova maks.	30 kg

### Tiekiamas komplektas

- Šoninė spintelė
- Tvirtinimai

### Savybės

- Sertifikuota FSC™ C134279
- Pakabinama (-as)
- Suderinama su spintelėmis praustuvui
- Su dviem stalčiais
- Atidaroma su rankena
- Stalčius su švelnaus uždarymo mechanizmu
- Atsparumas drėgmei
- Vidinis stalčiaus rėmas iš metalo
- Viršutinė plokštė iš stiklo
- Pristatoma surinkta

Gaminio Nr.	Spalva / paviršius	B H T			EUR/Vnt.
		[cm]	[cm]	[cm]	
500.357.00.1	Korpusas ir priekis: baltas / lakuotas, blizgus Rankena: balta / matinė, dažyta miltelinio būdu	45	60	47	595,52
500.357.JK.1 *	Korpusas ir priekis: lavos spalva / matinis Rankena: lavos spalva / matinė, dažyta miltelinio būdu	45	60	47	595,52
500.357.JL.1 *	<b>AA</b> Korpusas ir priekis: smėlio pilka / lakuotas, blizgus Rankena: smėlio pilka / matinė, dažyta miltelinio būdu	45	60	47	595,52
500.357.JR.1	Korpusas ir priekis: tamsi karijos mediena / melamino dervos danga Rankena: lavos spalva / matinė, dažyta miltelinio būdu	45	60	47	595,52

AA: baigia galioti nuo Kovas 2025; \* Gaminiai pagal užsakymą

### Galima derinti su

- Geberit Smyle Square spintelė praustuvui, su dviem stalčiais → P. 402
- Geberit Smyle Square spintelė dvigubam praustuvui, su dviem stalčiais → P. 408
- Geberit magnetinė lenta su daiktadėžėmis → P. 466

### Priedai

- Priedų apžvalga – Geberit Smyle vonios kambario baldai → P. 451



## Geberit Smyle Square šoninė spintelė, atvira

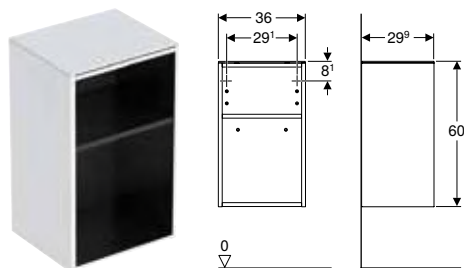

click & scan

### Techniniai duomenys

Produkto medžiaga | Didelio tankio trijų sluoksnių medienos drožlių plokštė

### Tiekiamas komplektas

- Šoninė spintelė
- Tvirtinimai

### Savybės

- Certifikuota FSC™ C134279
- Pakabinama (-as)
- Suderinus su vidutinio aukščio spintele gaunama aukšta spintelė
- Su viena reguliuojamo aukščio lentyna
- Atsparumas drėgmei
- Viršutinė plokštė iš stiklo
- Pristatoma surinkta

Gaminio Nr.	Spalva / paviršius	B [cm]	H [cm]	T [cm]	EUR/Vnt.
500.358.00.1	balta / lakuotas labai blizgus	36	60	29,9	268,75
500.358.JK.1 *	lavos spalva / matinis	36	60	29,9	268,75
500.358.JL.1 *	AA smėlio pilka / lakuotas labai blizgus	36	60	29,9	268,75
500.358.JR.1	Tamsi karijos mediena / melamino dervos danga	36	60	29,9	268,75

AA: baigia galioti nuo Kovas 2025; \* Gaminiai pagal užsakymą

### Galima derinti su

- Geberit Smyle Square vidutinio aukščio spintelė su vienomis durelėmis → P. 432

### Priedai

- Priedų apžvalga – Geberit Smyle vonios kambario baldai → P. 451

## Geberit Selnova Square žema spintelė su vienomis durelėmis

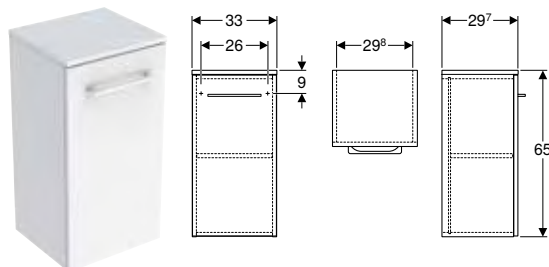

click & scan

### Techniniai duomenys

Produkto medžiaga | Didelio tankio trijų sluoksnių medienos drožlių plokštė

### Tiekiamas komplektas

- Tvirtinimai
- Rankena

### Savybės

- Certifikuota FSC™ C134279
- Pakabinama (-as)
- Su vienomis durimis
- Atidaroma su rankena
- Su viena reguliuojamo aukščio lentyna
- Durys su švelnaus uždarymo mechanizmu
- Lankstai kairėje arba dešinėje pusėje
- Atsparumas drėgmei
- Pristatoma surinkta

Gaminio Nr.	Spalva / paviršius	B [cm]	H [cm]	T [cm]	EUR/Vnt.
501.272.00.1	balta / lakuotas labai blizgus	33	65	29,7	232,56
501.273.00.1 *	lavos spalva / matinis	33	65	29,7	232,56
501.274.00.1	Tamsi karijos mediena / melamino dervos danga	33	65	29,7	218,03
501.275.00.1 *	šviesi karijos mediena / melamino dervos danga	33	65	29,7	218,03

\* Gaminiai pagal užsakymą

#### Galima derinti su

- Geberit Selnova Square plonos konstrukcijos baldinis praustuvas, su apatine spintele, vienos durys → P. 330
- Geberit Selnova Square įleidžiamo praustuvo su apatine spintele ir praustuvo stalviršiu rinkinys, du stalčiai → P. 364
- Geberit Selnova Square plonos konstrukcijos baldinis praustuvas, su apatine spintele, dvejų durų → P. 331
- Geberit Selnova Square plonos konstrukcijos baldinis praustuvas, su apatine spintele, dviejų stalčių → P. 332
- Geberit Selnova Square praustuvo mažiems vonios kambariams rinkinys su spintele, vienerių durų → P. 354
- Geberit Selnova Square vidutinio aukščio spintelė su vienomis duralėmis → P. 433
- Geberit Selnova Square veidrodinė spintelė su dvejomis duralėmis → P. 488

#### Priedai

- Priedų apžvalga – Geberit Selnova Square vonios kambario baldai → P. 455

## Aukštos spintelės

### Naujiena

#### Geberit aukšta spintelė dviem ištraukiamais skyriais

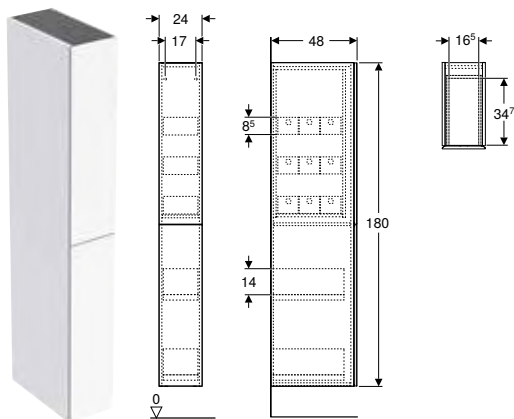

#### Naudojimo tikslai

- Geberit ONE, Acanto, iCon ir VariForm serijoms

#### Techniniai duomenys

Produkto medžiaga	Didelio tankio trijų sluoksnių medienos drožlių plokštė
Stalčiaus apkrova maks.	30 kg

#### Savybės

- Sertifikuota FSC™ C134279
- Pakabinama (-as)
- Su dviem stalčiais
- Stalčius su švelnaus uždarymo mechanizmu
- Atsparumas drėgmei
- Pristatoma surinkta

#### Tiekiamas komplektas

- Aukšta spintelė
- 9 dėžės-tvarkyklės
- Tvirtinimai

Gaminio Nr.	Spalva / paviršius	H [cm]	T [cm]	EUR/Vnt.
<b>B / plotis: 24 cm</b>				
503.011.01.1	Korpusas ir priekis: baltas / lakuotas, blizgus	180	48	1209,84
503.011.01.2	Korpusas: baltas / lakuotas, blizgus Priekis: baltas / blizgus stiklas	180	48	1280,84
503.011.01.3 *	Korpusas ir priekis: baltas / matinis	180	48	1209,84
503.011.JH.1	Korpusas ir priekis: ažuolas / melamino dervos danga	180	48	1209,84
503.011.JK.1	Korpusas ir priekis: lavos spalva / matinis	180	48	1209,84
503.011.JK.2	Korpusas: lavos spalva / matinis Priekis: lavos spalva / blizgus stiklas	180	48	1280,84
503.011.JR.1 *	Korpusas ir priekis: tamsi karijos mediena / melamino dervos danga	180	48	1209,84

Tiekama nuo Balandis 2024; \* Gaminiai pagal užsakymą

#### Priedai

- Geberit elektros lizdas → P. 466



- Gaminio Nr. pakaitalas 500.638.01.2, 500.638.JK.2

## Geberit aukšta spintelė su vienomis durelėmis

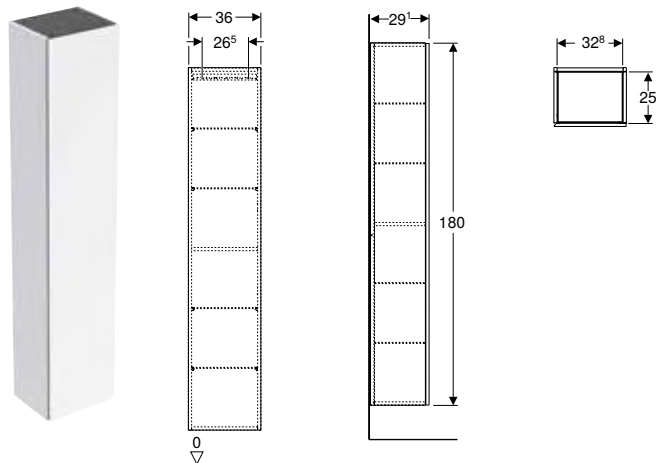

click & scan

### Naudojimo tikslai

- Geberit ONE, Acanto, iCon ir VariForm serijoms

### Techniniai duomenys

Produkto medžiaga | Didelio tankio trijų sluoksnių medienos drožlių plokštė

### Tiekiamas komplektas

- Aukšta spintelė
- 4 stiklinės lentynos
- Tvirtinimai

### Savybės

- Certifikuota FSC™ C134279
- Pakabinama (-as)
- Su vienomis durimis
- Dury su švelnaus uždarymo mechanizmu
- Įgilinta rankenėlė arba Push-to-open atidarymo mechanizmas
- Su keturiomis reguliuojamo aukščio stiklinėmis lentynomis
- Su viena stacionaria lentyna
- Lankstai kairėje arba dešinėje pusėje
- Atsparumas drėgmei
- Pristatoma surinkta

Gaminio Nr.	Spalva / paviršius	H T		EUR/Vnt.
		[cm]	[cm]	
<b>B / plotis: 36 cm</b>				
502.316.01.1	Korpusas ir priekis: baltas / lakuotas, blizgus	180	29,1	983,34
502.316.01.2	<b>N</b> Korpusas: baltas / lakuotas, blizgus Priekis: baltas / blizgus stiklas	180	29,1	1073,52
502.316.01.3 *	Korpusas ir priekis: baltas / matinis	180	29,1	983,34
502.316.JH.1	Korpusas ir priekis: ažuolas / melamino dervos danga	180	29,1	983,34
502.316.JK.1	Korpusas ir priekis: lavos spalva / matinis	180	29,1	983,34
502.316.JK.2	<b>N</b> Korpusas: lavos spalva / matinis Priekis: lavos spalva / blizgus stiklas	180	29,1	1073,52
502.316.JL.1 *	<b>AA</b> Korpusas ir priekis: smėlio pilka / lakuotas, blizgus	180	29,1	983,34
502.316.JR.1 *	Korpusas ir priekis: tamsi karijos mediena / melamino dervos danga	180	29,1	983,34
505.083.00.7 *	Korpusas ir priekis: pilkšvai smėlinė spalva / matinis	180	29,1	959,54
505.083.00.8 *	Korpusas ir priekis: juodas / matinis	180	29,1	959,54

N: naujiena, tiekama nuo Balandis 2024; AA: baigia galioti nuo Kovas 2025; \* Gaminiai pagal užsakymą

### Priedai

- Geberit atraminių kojelių rinkinys → P. 465
- Geberit elektros lizdas → P. 467
- Geberit elektros lizdas su USB jungtimi → P. 468

## Geberit aukšta spintelė su vieneriomis durimis ir vidiniu veidrodžiu, kompaktiško gylio

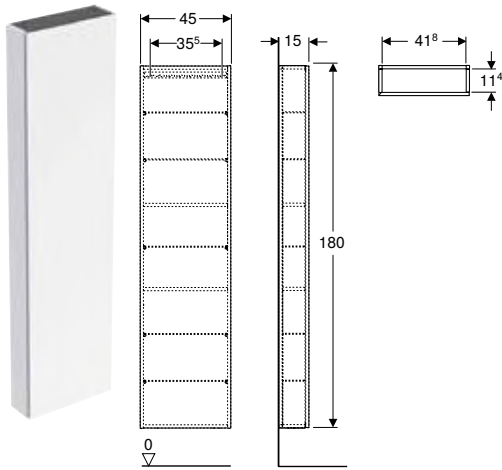

### Naudojimo tikslai

- Geberit ONE, Acanto, iCon ir VariForm serijoms

### Techniniai duomenys

Produkto medžiaga | Didelio tankio trijų sluoksnių medienos drožlių plokštė

### Tiekiamas komplektas

- Aukšta spintelė
- 5 stiklinės lentynos
- Tvirtinimai

### Savybės

- Sertifikuota FSC™ C134279
- Pakabinama (-as)
- Su vieneriomis durimis
- Durys su švelnaus uždarymo mechanizmu
- Įgilinta rankenėlė arba Push-to-open atidarymo mechanizmas
- Su penkiomis reguliuojamo aukščio stiklinėmis lentynomis
- Durų vidinė pusė veidrodinė
- Su dviem stacionariomis lentynomis
- Lankstai kairėje arba dešinėje pusėje
- Durų atidarymo kampas 155°
- Atsparumas drėgmei
- Pristatoma surinkta

Gaminio Nr.	Spalva / paviršius	H T		EUR/Vnt.
		[cm]	[cm]	
<b>B / plotis: 45 cm</b>				
502.317.01.1	Korpusas ir priekis: baltas / lakuotas, blizgus	180	15	983,34
502.317.01.2	<b>N</b> Korpusas: baltas / lakuotas, blizgus Priekis: baltas / blizgus stiklas	180	15	1073,52
502.317.01.3*	Korpusas ir priekis: baltas / matinis	180	15	983,34
502.317.JH.1	Korpusas ir priekis: ažuolas / melamino dervos danga	180	15	983,34
502.317.JK.1	Korpusas ir priekis: lavos spalva / matinis	180	15	983,34
502.317.JK.2	<b>N</b> Korpusas: lavos spalva / matinis Priekis: lavos spalva / blizgus stiklas	180	15	1073,52
502.317.JL.1*	<b>AA</b> Korpusas ir priekis: smėlio pilka / lakuotas, blizgus	180	15	983,34
502.317.JR.1*	Korpusas ir priekis: tamsi karijos mediena / melamino dervos danga	180	15	983,34

N: naujiena, tiekiamas nuo Balandis 2024; AA: baigia galioti nuo Kovas 2025; \* Gaminiai pagal užsakymą

### Priedai

- Geberit atraminių kojelių rinkinys → P. 465
- Geberit elektros lizdas → P. 467
- Geberit elektros lizdas su USB jungtimi → P. 468

## Vidutinio aukščio spintelės

### Geberit Smyle Square vidutinio aukščio spintelė su vienomis durelėmis

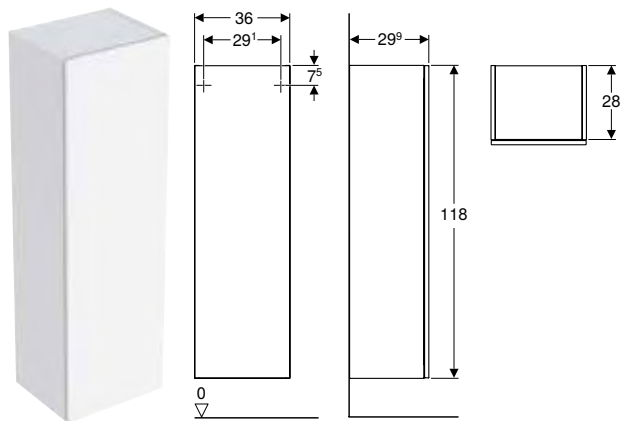

click & scan

#### Techniniai duomenys

Produkto medžiaga | Didelio tankio trijų sluoksnių medienos drožlių plokštė

#### Tiekiamas komplektas

- Šoninė spintelė
- 3 stiklinės lentynos
- Tvirtinimai

#### Savybės

- Sertifikuota FSC™ C134279
- Pakabinama (-as)
- Suderinus su žema šonine spintele gaunama aukšta spintelė
- Su vienomis durimis
- Durys su švelnaus uždarymo mechanizmu
- Atidarymo paspaudimu mechanizmai
- Galima keisti stiklinių lentynų padėtį
- Lankstai kairėje arba dešinėje pusėje
- Veidrodis ant vidinės durų pusės
- Atsparumas drėgmei
- Pristatoma surinkta

Gaminio Nr.	Spalva / paviršius	B H T			EUR/Vnt.
		[cm]	[cm]	[cm]	
500.361.00.1	balta / lakuotas labai blizgus	36	118	29,9	503,90
500.361.JK.1 *	lavos spalva / matinis	36	118	29,9	503,90
500.361.JL.1 *	AA smėlio pilka / lakuotas labai blizgus	36	118	29,9	503,90
500.361.JR.1	Tamsi karijos mediena / melamino dervos danga	36	118	29,9	503,90

AA: baigia galioti nuo Kovas 2025; \* Gaminiai pagal užsakymą

#### Galima derinti su

- Geberit Smyle Square šoninė spintelė, atvira → P. 428
- Geberit Smyle Square žema spintelė, su vienomis durelėmis → P. 426

#### Priedai

- Priedų apžvalga – Geberit Smyle vonios kambario baldai → P. 451

## Geberit Selnova Square vidutinio aukščio spintelė su vienomis durelėmis

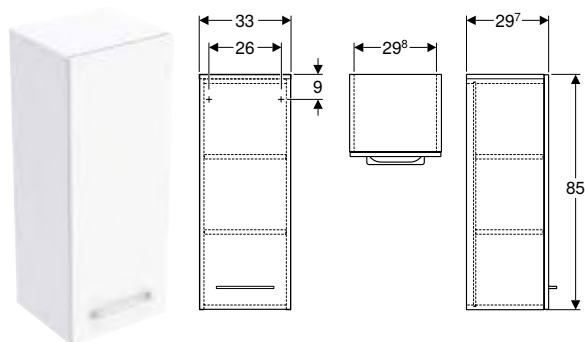

click & scan

### Techniniai duomenys

Produkto medžiaga | Didelio tankio trijų sluoksnių medienos drožlių plokštė

### Tiekiamas komplektas

- Rankena
- Tvirtinimai

### Savybės

- Sertifikuota FSC™ C134279
- Pakabinama (-as)
- Su vienomis durimis
- Durys su švelnaus uždarymo mechanizmu
- Atidaroma su rankena
- Su dviem reguliuojamo aukščio lentynomis
- Lankstai kairėje arba dešinėje pusėje
- Atsparumas drėgmei
- Pristatoma surinkta

Gaminio Nr.	Spalva / paviršius	B H T			EUR/Vnt.
		[cm]	[cm]	[cm]	
501.276.00.1	balta / lakuotas labai blizgus	33	85	29,7	261,64
501.277.00.1 *	lavos spalva / matinis	33	85	29,7	261,64
501.278.00.1	Tamsi karijos mediena / melamino dervos danga	33	85	29,7	247,08
501.279.00.1 *	šviesi karijos mediena / melamino dervos danga	33	85	29,7	247,08

\* Gaminiai pagal užsakymą

### Galima derinti su

- Geberit Selnova Square plonos konstrukcijos baldinis praustuvas, su apatine spintele, vienos durys → P. 330
- Geberit Selnova Square plonos konstrukcijos baldinis praustuvas, su apatine spintele, dvejų durų → P. 331
- Geberit Selnova Square įleidžiamo praustuvo su apatine spintele ir praustuvo stalviršiu rinkinys, du stalčiai → P. 364
- Geberit Selnova Square plonos konstrukcijos baldinis praustuvas, su apatine spintele, dvejų stalčių → P. 332
- Geberit Selnova Square žema spintelė su vienomis durelėmis → P. 428
- Geberit Selnova Square praustuvo mažiems vonios kambariams rinkinys su spintele, vienerių durų → P. 354
- Geberit Selnova Square veidrodinė spintelė su dvejomis durelėmis → P. 488

### Priedai

- Priedų apžvalga – Geberit Selnova Square vonios kambario baldai → P. 455

## Pakabinamos spintelės

### Geberit stačiakampė pakabinama spintelė, su vienu durėliu

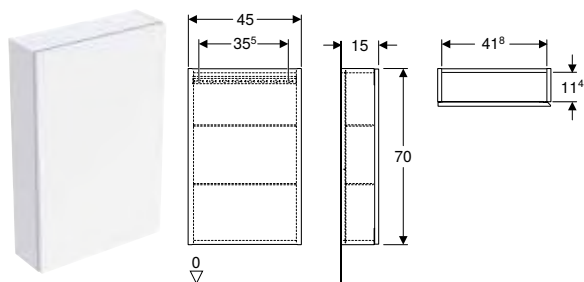

click & scan

#### Naudojimo tikslai

- Geberit ONE, Acanto, iCon ir VariForm serijoms

#### Techniniai duomenys

Produkto medžiaga | Didelio tankio trijų sluoksnių medienos drožlių plokštė

#### Tiekiamas komplektas

- Pakabinama spintelė
- 2 stiklinės lentynos
- Tvirtinimai

#### Savybės

- Certifikuota FSC™ C134279
- Pakabinama (-as)
- Su vienu durimi
- Durys su švelnaus uždarymo mechanizmu
- Įgilinta rankenėlė arba Push-to-open atidarymo mechanizmas
- Su dviem reguliuojamo aukščio stiklinėmis lentynomis
- Lankstai kairėje arba dešinėje pusėje
- Atsparumas drėgmei
- Pristatoma surinkta

Gaminio Nr.	Spalva / paviršius	H T		EUR/Vnt.
		[cm]	[cm]	
<b>B / plotis: 45 cm</b>				
502.318.01.1	Korpusas ir priekis: baltas / lakuotas, blizgus	70	15	503,80
502.318.01.2	<b>N</b> Korpusas: baltas / lakuotas, blizgus Priekis: baltas / blizgus stiklas	70	15	573,68
502.318.01.3 *	Korpusas ir priekis: baltas / matinis	70	15	503,80
502.318.JH.1	Korpusas ir priekis: ažuolas / melamino dervos danga	70	15	503,80
502.318.JK.1	Korpusas ir priekis: lavos spalva / matinis	70	15	503,80
502.318.JK.2	<b>N</b> Korpusas: lavos spalva / matinis Priekis: lavos spalva / blizgus stiklas	70	15	573,68
502.318.JL.1 *	<b>AA</b> Korpusas ir priekis: smėlio pilka / lakuotas, blizgus	70	15	503,80
502.318.JR.1 *	Korpusas ir priekis: tamsi karijos mediena / melamino dervos danga	70	15	503,80

N: naujiena, tiekama nuo Balandis 2024; AA: baigia galioti nuo Kovas 2025; \* Gaminiai pagal užsakymą

#### Priedai

- Geberit elektros lizdas → P. 467
- Geberit elektros lizdas su USB jungtimi → P. 468

### Geberit kvadratinė pakabinama spintelė, su vienu durėliu

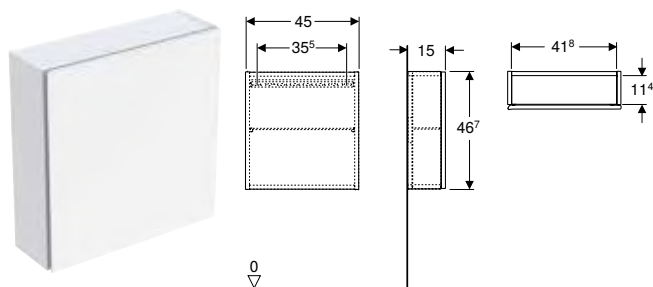

click & scan

#### Naudojimo tikslai

- Geberit ONE, Acanto, iCon ir VariForm serijoms

#### Techniniai duomenys

Produkto medžiaga | Didelio tankio trijų sluoksnių medienos drožlių plokštė

#### Tiekiamas komplektas

- Pakabinama spintelė
- Stiklinė lentyna
- Tvirtinimai

#### Savybės

- Certifikuota FSC™ C134279
- Pakabinama (-as)
- Su vienu durimi
- Durys su švelnaus uždarymo mechanizmu
- Įgilinta rankenėlė arba Push-to-open atidarymo mechanizmas
- Reguliuojamo aukščio stiklinė lentyna
- Lankstai kairėje arba dešinėje pusėje
- Atsparumas drėgmei
- Pristatoma surinkta

Gaminio Nr.	Spalva / paviršius	H [cm]	T [cm]	EUR/Vnt.
<b>B / plotis: 45 cm</b>				
502.319.01.1	Korpusas ir priekis: baltas / lakuotas, blizgus	46,7	15	379,49
502.319.01.2	<b>N</b> Korpusas: baltas / lakuotas, blizgus Priekis: baltas / blizgus stiklas	46,7	15	448,72
502.319.01.3*	Korpusas ir priekis: baltas / matinis	46,7	15	379,49
502.319.JH.1	Korpusas ir priekis: ažuolas / melamino dervos danga	46,7	15	379,49
502.319.JK.1	Korpusas ir priekis: lavos spalva / matinis	46,7	15	379,49
502.319.JK.2	<b>N</b> Korpusas: lavos spalva / matinis Priekis: lavos spalva / blizgus stiklas	46,7	15	448,72
502.319.JL.1*	<b>AA</b> Korpusas ir priekis: smėlio pilka / lakuotas, blizgus	46,7	15	379,49
502.319.JR.1*	Korpusas ir priekis: tamsi karijos mediena / melamino dervos danga	46,7	15	379,49

N: naujiena, tiekama nuo Balandis 2024; AA: baigia galioti nuo Kovas 2025; \* Gaminiai pagal užsakymą

#### Priedai

- Geberit elektros lizdas → P. 467
- Geberit elektros lizdas su USB jungtimi → P. 468

## Geberit stačiakampė lentyna

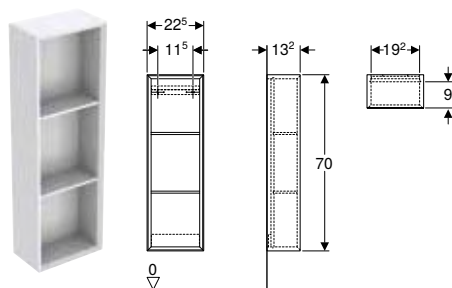

click & scan

#### Naudojimo tikslai

- Geberit ONE, Acanto, iCon ir VariForm serijoms

#### Techniniai duomenys

Produkto medžiaga | Didelio tankio trijų sluoksnių medienos drožlių plokštė

#### Savybės

- Sertifikuota FSC™ C134279
- Pakabinama (-as)
- Paslėpti tvirtinimai
- Su dviem stacionariomis lentynomis
- Atsparumas drėgmei
- Pristatoma surinkta

#### Tiekiamas komplektas

- Pakabinama spintelė
- Tvirtinimai

Gaminio Nr.	Spalva / paviršius	H [cm]	T [cm]	EUR/Vnt.
<b>B / plotis: 22,5 cm</b>				
502.320.01.1	balta / lakuotas labai blizgus	70	13,2	336,49
502.320.01.3*	balta / matinis	70	13,2	336,49
502.320.JH.1	ažuolas / melamino dervos danga	70	13,2	336,49
502.320.JK.1	lavos spalva / matinis	70	13,2	336,49
502.320.JL.1*	<b>AA</b> smėlio pilka / lakuotas labai blizgus	70	13,2	336,49
502.320.JR.1*	Tamsi karijos mediena / melamino dervos danga	70	13,2	336,49

AA: baigia galioti nuo Kovas 2025; \* Gaminiai pagal užsakymą



## Geberit stačiakampė pakabinama daiktadėžė

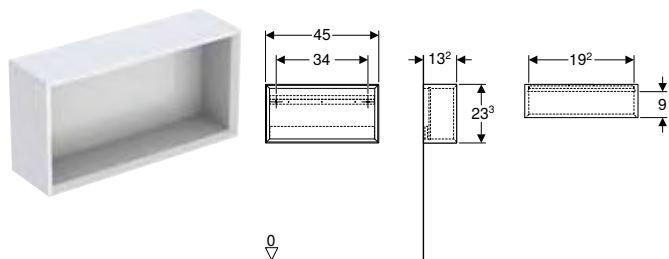

click & scan

### Naudojimo tikslai

- Geberit ONE, Acanto, iCon ir VariForm serijoms

### Techniniai duomenys

Produkto medžiaga | Didelio tankio trijų sluoksnių medienos drožlių plokštė

### Savybės

- Sertifikuota FSC™ C134279
- Pakabinama (-as)
- Paslėpti tvirtinimai
- Atsparumas drėgmei
- Pristatoma surinkta

### Tiekiamas komplektas

- Pakabinama spintelė
- Tvirtinimai

Gaminio Nr.	Spalva / paviršius	B	H	T	EUR/Vnt.
		[cm]	[cm]	[cm]	
502.322.01.1	balta / lakuotas labai blizgus	45	23,3	13,2	273,34
502.322.01.3 *	balta / matinis	45	23,3	13,2	273,34
502.322.JH.1	ąžuolas / melamino dervos danga	45	23,3	13,2	273,34
502.322.JK.1	lavos spalva / matinis	45	23,3	13,2	273,34
502.322.JL.1 * AA	smėlio pilka / lakuotas labai blizgus	45	23,3	13,2	273,34
502.322.JR.1 *	Tamsi karijos mediena / melamino dervos danga	45	23,3	13,2	273,34

AA: baigia galioti nuo Kovas 2025; \* Gaminiai pagal užsakymą

## Geberit kvadratinė lentyna

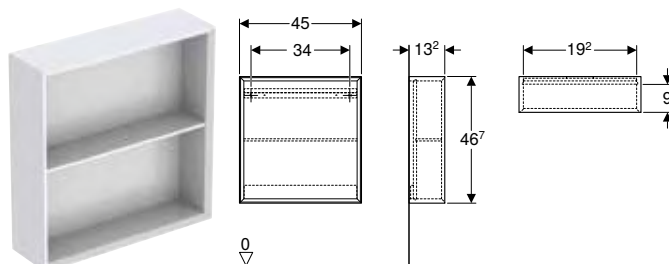

click & scan

### Naudojimo tikslai

- Geberit ONE, Acanto, iCon ir VariForm serijoms

### Techniniai duomenys

Produkto medžiaga | Didelio tankio trijų sluoksnių medienos drožlių plokštė

### Savybės

- Sertifikuota FSC™ C134279
- Pakabinama (-as)
- Su viena stacionaria lentyna
- Paslėpti tvirtinimai
- Atsparumas drėgmei
- Pristatoma surinkta

### Tiekiamas komplektas

- Pakabinama spintelė
- Tvirtinimai

Gaminio Nr.	Spalva / paviršius	H	T	EUR/Vnt.
		[cm]	[cm]	
<b>B / plotis: 45 cm</b>				
502.323.01.1	balta / lakuotas labai blizgus	46,7	13,2	319,58
502.323.01.3 *	balta / matinis	46,7	13,2	319,58
502.323.JH.1	ąžuolas / melamino dervos danga	46,7	13,2	319,58
502.323.JK.1	lavos spalva / matinis	46,7	13,2	319,58
502.323.JL.1 * AA	smėlio pilka / lakuotas labai blizgus	46,7	13,2	319,58
502.323.JR.1 *	Tamsi karijos mediena / melamino dervos danga	46,7	13,2	319,58

AA: baigia galioti nuo Kovas 2025; \* Gaminiai pagal užsakymą

## Geberit kvadratinė pakabinama daiktadėžė

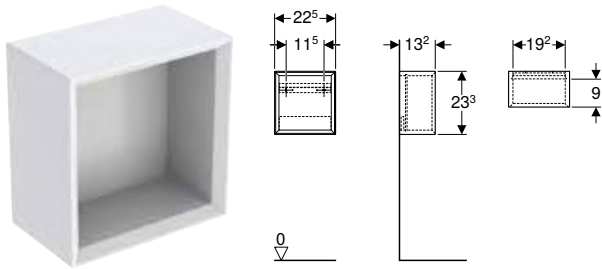

click & scan

### Naudojimo tikslai

- Geberit ONE, Acanto, iCon ir VariForm serijoms

### Techniniai duomenys

Produkto medžiaga | Didelio tankio trijų sluoksnių medienos drožlių plokštė

### Savybės

- Sertifikuota FSC™ C134279
- Pakabinama (-as)
- Paslėpti tvirtinimai
- Atsparumas drėgmei
- Pristatoma surinkta

### Tiekiamas komplektas

- Pakabinama spintelė
- Tvirtinimai

Gaminio Nr.	Spalva / paviršius	H T		EUR/Vnt.
		[cm]	[cm]	
<b>B / plotis: 22,5 cm</b>				
502.321.01.1	balta / lakuotas labai blizgus	23,3	13,2	239,16
502.321.01.3 *	balta / matinis	23,3	13,2	239,16
502.321.JH.1	ažuolas / melamino dervos danga	23,3	13,2	239,16
502.321.JK.1	lavos spalva / matinis	23,3	13,2	239,16
502.321.JL.1 *	AA smėlio pilka / lakuotas labai blizgus	23,3	13,2	239,16
502.321.JR.1 *	Tamsi karijos mediena / melamino dervos danga	23,3	13,2	239,16

AA: baigia galioti nuo Kovas 2025; \* Gaminiai pagal užsakymą



## Kiti vonios kambario baldai

### Sieninės lentynos

#### Geberit sieninė lentyna

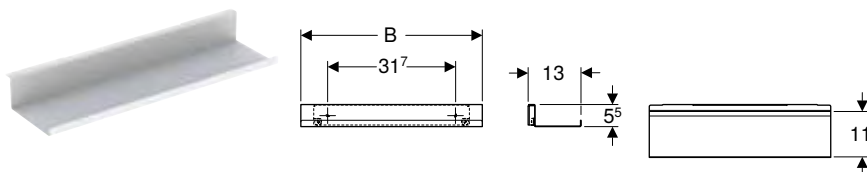

click & scan

### Techniniai duomenys

Produkto medžiaga | Plienas

### Tiekiamas komplektas

- Sieninė lentyna
- Tvirtinimai

### Savybės

- Pakabinama (-as)
- Paslėpti tvirtinimai

Gaminio Nr.	Spalva / paviršius	H T		EUR/Vnt.
		[cm]	[cm]	
<b>B / plotis: 45 cm</b>				
502.326.01.3	balta / matinė, dažyta miltelinio būdu	5,5	13	83,53
502.326.JK.1	lavos spalva / matinė, dažyta miltelinio būdu	5,5	13	83,53
502.326.JL.1	smėlio pilka / matinė, dažyta miltelinio būdu	5,5	13	83,53
<b>B / plotis: 67,5 cm</b>				
502.327.01.3	balta / matinė, dažyta miltelinio būdu	5,5	13	103,55
502.327.JK.1	lavos spalva / matinė, dažyta miltelinio būdu	5,5	13	103,55
502.327.JL.1	smėlio pilka / matinė, dažyta miltelinio būdu	5,5	13	103,55

## Geberit Smyle Square sieninė lentyna

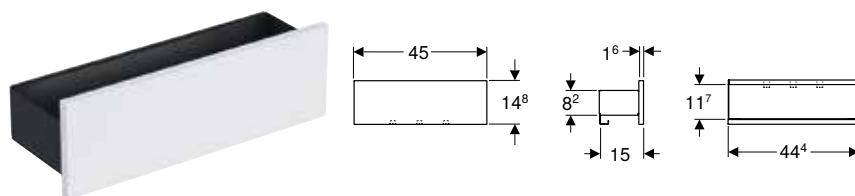

click & scan

### Techniniai duomenys

Produkto medžiaga | Didelio tankio trijų sluoksnių medienos drožlių plokštė

### Tiekiamas komplektas

- Sieninė lentyna
- Tvirtinimai

### Savybės

- Sertifikuota FSC™ C134279
- Pakabinama (-as)
- Su trimis rankšluosčių kabliukais
- Atsparumas drėgmei
- Pristatoma surinkta

Gaminio Nr.	Spalva / paviršius	B H T			EUR/Vnt.
		[cm]	[cm]	[cm]	
500.362.00.1	Korpusas: lavos spalva / matinis, dažytas milteliniu būdu Priekis: baltas / lakuotas, blizgus	45	14,8	15	177,12
500.362.JK.1 *	Korpusas: lavos spalva / matinis, dažytas milteliniu būdu Priekis: lavos spalva / matinis	45	14,8	15	177,12
500.362.JL.1 * AA	Korpusas: lavos spalva / matinis, dažytas milteliniu būdu Priekis: smėlio pilka / lakuotas, blizgus	45	14,8	15	177,12
500.362.JR.1	Korpusas: lavos spalva / matinis, dažytas milteliniu būdu Priekis: tamsi karijos mediena / melamino dervos danga	45	14,8	15	177,12





AA: baigia galioti nuo Kovas 2025; \* Gaminiai pagal užsakymą



## Priedai

### Priedų apžvalga – Geberit ONE vonios kambario baldai

Geberit Lietuva, Sausis 2024





				Rankšluosčio laikiklis	Geberit stalčiaus įdėklų viršutiniams stalčiams rinkinys			
				503.012.XX.1	502.349.00.1	502.350.00.1	502.351.00.1	
								
Su dviem stalčiais	Su vienu stalčiumi	Nuo psl.		→ P. 462	→ P. 460	→ P. 460	→ P. 460	
<b>Plotis 60 cm</b>								
505.261.00.1	505.071.00.1	balta	→ P. 390	✓	✓			
505.261.00.2	505.071.00.2	Balta matinis	→ P. 390	✓	✓			
505.261.00.3	505.071.00.3	lavos spalva	→ P. 390	✓	✓			
505.261.00.4	505.071.00.4	smėlio pilka	→ P. 390	✓	✓			
505.261.00.5	505.071.00.5	ąžuolas	→ P. 390	✓	✓			
505.261.00.6	505.071.00.6	Tamsi karijos mediena	→ P. 390	✓	✓			
505.261.00.7	505.071.00.7	pilkšvai smėlinė	→ P. 390	✓	✓			
505.261.00.8	505.071.00.8	Juodas matinis	→ P. 390	✓	✓			
<b>Plotis 75 cm</b>								
505.262.00.1	505.072.00.1	balta	→ P. 390	✓		✓		
505.262.00.2	505.072.00.2	Balta matinis	→ P. 390	✓		✓		
505.262.00.3	505.072.00.3	lavos spalva	→ P. 390	✓		✓		
505.262.00.4	505.072.00.4	smėlio pilka	→ P. 390	✓		✓		
505.262.00.5	505.072.00.5	ąžuolas	→ P. 390	✓		✓		
505.262.00.6	505.072.00.6	Tamsi karijos mediena	→ P. 390	✓		✓		
505.262.00.7	505.072.00.7	pilkšvai smėlinė	→ P. 390	✓		✓		
505.262.00.8	505.072.00.8	Juodas matinis	→ P. 390	✓		✓		
<b>Plotis 90 cm</b>								
505.263.00.1	505.073.00.1	balta	→ P. 390	✓			✓	
505.263.00.2	505.073.00.2	Balta matinis	→ P. 390	✓			✓	
505.263.00.3	505.073.00.3	lavos spalva	→ P. 390	✓			✓	
505.263.00.4	505.073.00.4	smėlio pilka	→ P. 390	✓			✓	
505.263.00.5	505.073.00.5	ąžuolas	→ P. 390	✓			✓	
505.263.00.6	505.073.00.6	Tamsi karijos mediena	→ P. 390	✓			✓	
505.263.00.7	505.073.00.7	pilkšvai smėlinė	→ P. 390	✓			✓	
505.263.00.8	505.073.00.8	Juodas matinis	→ P. 390	✓			✓	
<b>Plotis 105 cm</b>								
505.264.00.1	505.074.00.1	balta	→ P. 390	✓				
505.264.00.2	505.074.00.2	Balta matinis	→ P. 390	✓				
505.264.00.3	505.074.00.3	lavos spalva	→ P. 390	✓				
505.264.00.4	505.074.00.4	smėlio pilka	→ P. 390	✓				
505.264.00.5	505.074.00.5	ąžuolas	→ P. 390	✓				
505.264.00.6	505.074.00.6	Tamsi karijos mediena	→ P. 390	✓				
505.264.00.7	505.074.00.7	pilkšvai smėlinė	→ P. 390	✓				
505.264.00.8	505.074.00.8	Juodas matinis	→ P. 390	✓				
<b>Plotis 120 cm</b>								
505.265.00.1	505.075.00.1	balta	→ P. 390	✓				
505.265.00.2	505.075.00.2	Balta matinis	→ P. 390	✓				
505.265.00.3	505.075.00.3	lavos spalva	→ P. 390	✓				
505.265.00.4	505.075.00.4	smėlio pilka	→ P. 390	✓				
505.265.00.5	505.075.00.5	ąžuolas	→ P. 390	✓				
505.265.00.6	505.075.00.6	Tamsi karijos mediena	→ P. 390	✓				
505.265.00.7	505.075.00.7	pilkšvai smėlinė	→ P. 390	✓				
505.265.00.8	505.075.00.8	Juodas matinis	→ P. 390	✓				



# Vonios kambario baldai

## Priedai Sieninės lentynos

Geberit Lietuva, Sausis 2024





		Rankšluosčio laikiklis	Geberit stalčiaus įdėklų viršutiniam stalčiui rinkinys			
		503.012.XX.1	502.349.00.1	502.350.00.1	502.351.00.1	
						
<b>Plotis 135 cm</b>						
<b>Su keturiais stalčiais</b>		<b>Su dviem stalčiais</b>				
505.266.00.1	505.076.00.1	balta → P. 391	✓			
505.266.00.2	505.076.00.2	Balta matinis → P. 391	✓			
505.266.00.3	505.076.00.3	lavos spalva → P. 391	✓			
505.266.00.4	505.076.00.4	smėlio pilka → P. 391	✓			
505.266.00.5	505.076.00.5	ąžuolas → P. 391	✓			
505.266.00.6	505.076.00.6	Tamsi karijos mediena → P. 391	✓			
505.266.00.7	505.076.00.7	pilkšvai smėlinė → P. 391	✓			
505.266.00.8	505.076.00.8	Juodas matinis → P. 391	✓			
<b>Šoninės spintelės</b>						
<b>Su dviem stalčiais</b>		<b>Su vienu stalčiumi</b>				
505.077.00.1	505.078.00.1	balta → P. 421				
505.077.00.2	505.078.00.2	Balta matinis → P. 421				
505.077.00.3	505.078.00.3	lavos spalva → P. 421				
505.077.00.4	505.078.00.4	smėlio pilka → P. 421				
505.077.00.5	505.078.00.5	ąžuolas → P. 421				
505.077.00.6	505.078.00.6	Tamsi karijos mediena → P. 421				
505.077.00.7	505.078.00.7	pilkšvai smėlinė → P. 421				
505.077.00.8	505.078.00.8	Juodas matinis → P. 421				
<b>Šoninis elementas</b>						
505.079.00.1		balta → P. 422				
505.079.00.2		Balta matinis → P. 422				
505.079.00.3		lavos spalva → P. 422				
505.079.00.4		smėlio pilka → P. 422				
505.079.00.5		ąžuolas → P. 422				
505.079.00.6		Tamsi karijos mediena → P. 422				
505.079.00.7		pilkšvai smėlinė → P. 422				
505.079.00.8		Juodas matinis → P. 422				
✓ Suderinama						





Priedų apžvalga – Geberit iCon vonios kambario baldai

Geberit Lietuva, Parengta: Sausis 2024

	Rankšluosčio laikiklis		Stalčiaus įdėklas			
			60 cm	75 cm	90 cm	120 cm
						
	→ P. 462	→ P. 462	→ P. 460	→ P. 460	→ P. 460	→ P. 460
	502.328.00.1	503.012.01.1	502.349.00.1	502.350.00.1	502.351.00.1	502.353.00.1
	502.328.01.3	503.012.14.1				
	502.328.JK.1	503.012.21.1				
	502.328.JL.1	503.012.JK.1				
	502.328.14.1					

Spintelės praustuvams mažiems vonios kambariams

Praustuvo plotis 38 cm

Geberit iCon spintelė praustuvui mažiems vonios kambariams, su vienomis durelėmis		502.300.01.1	balta	→ P. 382						
		502.300.01.2	Balta, chromuota rankena	→ P. 382						
		502.300.01.3	Balta/matinė	→ P. 382						
		502.300.JK.1	lavos spalva	→ P. 382						
		502.300.JL.1	smėlio pilka	→ P. 382						
		502.300.JH.1	ąžuolas	→ P. 382						
		502.300.JR.1	Tamsi karijos mediena	→ P. 382						
		502.301.01.1	balta	→ P. 382						
		502.301.01.2	Balta, chromuota rankena	→ P. 382						
		502.301.01.3	Balta/matinė	→ P. 382						
		502.301.JK.1	lavos spalva	→ P. 382						
		502.301.JL.1	smėlio pilka	→ P. 382						
		502.301.JH.1	ąžuolas	→ P. 382						
		502.301.JR.1	Tamsi karijos mediena	→ P. 382						

Praustuvo plotis 53 cm

Geberit iCon spintelė praustuvui mažiems vonios kambariams, su stalčiumi		502.302.01.1	balta	→ P. 383						
		502.302.01.2	Balta, chromuota rankena	→ P. 383						
		502.302.01.3	Balta/matinė	→ P. 383						
		502.302.JK.1	lavos spalva	→ P. 383						
		502.302.JL.1	smėlio pilka	→ P. 383						
		502.302.JH.1	ąžuolas	→ P. 383						
		502.302.JR.1	Tamsi karijos mediena	→ P. 383						

Spintelės praustuvui

Praustuvo plotis 60 cm





Geberit iCon spintelė praustuvui, su stalčiumi		502.310.01.1	balta	→ P. 396	✓	✓	✓			
		502.310.01.2	Balta, chromuota rankena	→ P. 396	✓	✓	✓			
		502.310.01.3	Balta/matinė	→ P. 396	✓	✓	✓			
		502.310.JK.1	lavos spalva	→ P. 396	✓	✓	✓			
		502.310.JL.1	smėlio pilka	→ P. 396	✓	✓	✓			
		502.310.JH.1	ąžuolas	→ P. 396	✓	✓	✓			
		502.310.JR.1	Tamsi karijos mediena	→ P. 396	✓	✓	✓			

Praustuvo plotis 75 cm

Geberit iCon spintelė praustuvui, su stalčiumi		502.311.01.1	balta	→ P. 396	✓	✓		✓		
		502.311.01.2	Balta, chromuota rankena	→ P. 396	✓	✓		✓		
		502.311.01.3	Balta/matinė	→ P. 396	✓	✓		✓		
		502.311.JK.1	lavos spalva	→ P. 396	✓	✓		✓		
		502.311.JL.1	smėlio pilka	→ P. 396	✓	✓		✓		
		502.311.JH.1	ąžuolas	→ P. 396	✓	✓		✓		
		502.311.JR.1	Tamsi karijos mediena	→ P. 396	✓	✓		✓		

Praustuvo plotis 90 cm

Geberit iCon spintelė praustuvui, su stalčiumi		502.312.01.1	balta	→ P. 396	✓	✓			✓	
		502.312.01.2	Balta, chromuota rankena	→ P. 396	✓	✓			✓	
		502.312.01.3	Balta/matinė	→ P. 396	✓	✓			✓	
		502.312.JK.1	lavos spalva	→ P. 396	✓	✓			✓	
		502.312.JL.1	smėlio pilka	→ P. 396	✓	✓			✓	
		502.312.JH.1	ąžuolas	→ P. 396	✓	✓			✓	
		502.312.JR.1	Tamsi karijos mediena	→ P. 396	✓	✓			✓	

Atraminės kojelės	Rankenos								Apšvietimo juostelė stalčiui	Elektros lizdas	Elektros lizdas su ComfortLight modulių
	38 cm	45 cm	53 cm	60 cm	75 cm	90 cm	120 cm				
											
→ P. 465	→ P. 464	→ P. 464	→ P. 464	→ P. 464	→ P. 464	→ P. 464	→ P. 464	→ P. 463	→ P. 466	→ P. 467	
	502.356.00.1	502.357.00.1	502.358.00.1	502.359.00.1	502.360.00.1	502.361.00.1	502.362.00.1	502.031.00.1			
502.329.00.1	502.356.01.1	502.357.01.1	502.358.01.1	502.359.01.1	502.360.01.1	502.361.01.1	502.362.01.1		505.090.00.2	505.091.00.2	
502.330.00.1	502.356.JK.1	502.357.JK.1	502.358.JK.1	502.359.JK.1	502.360.JK.1	502.361.JK.1	502.362.JK.1				
500.657.00.2	502.356.JL.1	502.357.JL.1	502.358.JL.1	502.359.JL.1	502.360.JL.1	502.361.JL.1	502.362.JL.1			505.093.00.2	
500.658.00.2	502.356.14.1	502.357.14.1	502.358.14.1	502.359.14.1	502.360.14.1	502.361.14.1	502.362.14.1				
										505.095.00.2	

	✓									
	✓									
	✓									
	✓									
	✓									
	✓									
	✓									
	✓									
	✓									
	✓									
	✓									
	✓									
	✓									
	✓									
	✓									

			✓							
			✓							
			✓							
			✓							
			✓							
			✓							
			✓							
			✓							







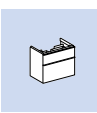



					✓				✓	✓	✓
					✓				✓	✓	✓
					✓				✓	✓	✓
					✓				✓	✓	✓
					✓				✓	✓	✓
					✓				✓	✓	✓
					✓				✓	✓	✓
					✓				✓	✓	✓

						✓			✓	✓	✓
						✓			✓	✓	✓
						✓			✓	✓	✓
						✓			✓	✓	✓
						✓			✓	✓	✓
						✓			✓	✓	✓
						✓			✓	✓	✓
						✓			✓	✓	✓

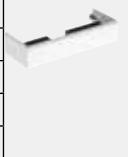
							✓		✓	✓	✓
							✓		✓	✓	✓
							✓		✓	✓	✓
							✓		✓	✓	✓
							✓		✓	✓	✓
							✓		✓	✓	✓
							✓		✓	✓	✓
							✓		✓	✓	✓







Geberit Lietuva, Parengta: Sausis 2024

				Rankšluosčio laikiklis		Stalčiaus įdėklas			
						60 cm	75 cm	90 cm	120 cm
									
				→ P. 462	→ P. 462	→ P. 460	→ P. 460	→ P. 460	→ P. 460
				502.328.00.1	503.012.01.1	502.349.00.1	502.350.00.1	502.351.00.1	502.353.00.1
				502.328.01.3	503.012.14.1				
				502.328.JK.1	503.012.21.1				
				502.328.JL.1	503.012.JK.1				
				502.328.14.1					
<b>Praustuvo plotis 120 cm</b>									
Geberit iCon spintelė praustuvui, su stalčiumi	502.313.01.1		balta	→ P. 397	✓	✓			✓
	502.313.01.2		Balta, chromuota rankena	→ P. 397	✓	✓			✓
	502.313.01.3		Balta/matinė	→ P. 397	✓	✓			✓
	502.313.JK.1		lavos spalva	→ P. 397	✓	✓			✓
	502.313.JL.1		smėlio pilka	→ P. 397	✓	✓			✓
	502.313.JH.1		ąžuolas	→ P. 397	✓	✓			✓
	502.313.JR.1		Tamsi karijos mediena	→ P. 397	✓	✓			✓
<b>Praustuvo plotis 60 cm</b>									
Geberit iCon spintelė praustuvui, su dviem stalčiais	502.303.01.1		balta	→ P. 398	✓	✓	✓		
	502.303.01.2		Balta, chromuota rankena	→ P. 398	✓	✓	✓		
	502.303.01.3		Balta/matinė	→ P. 398	✓	✓	✓		
	502.303.JK.1		lavos spalva	→ P. 398	✓	✓	✓		
	502.303.JL.1		smėlio pilka	→ P. 398	✓	✓	✓		
	502.303.JH.1		ąžuolas	→ P. 398	✓	✓	✓		
	502.303.JR.1		Tamsi karijos mediena	→ P. 398	✓	✓	✓		
<b>Praustuvo plotis 75 cm</b>									
Geberit iCon spintelė praustuvui, su dviem stalčiais	502.304.01.1		balta	→ P. 398	✓	✓		✓	
	502.304.01.2		Balta, chromuota rankena	→ P. 398	✓	✓	✓		
	502.304.01.3		Balta/matinė	→ P. 398	✓	✓	✓		
	502.304.JK.1		lavos spalva	→ P. 398	✓	✓	✓		
	502.304.JL.1		smėlio pilka	→ P. 398	✓	✓	✓		
	502.304.JH.1		ąžuolas	→ P. 398	✓	✓	✓		
	502.304.JR.1		Tamsi karijos mediena	→ P. 398	✓	✓	✓		
<b>Praustuvo plotis 90 cm</b>									
Geberit iCon spintelė praustuvui, su dviem stalčiais	502.305.01.1		balta	→ P. 398	✓	✓			✓
	502.305.01.2		Balta, chromuota rankena	→ P. 398	✓	✓		✓	
	502.305.01.3		Balta/matinė	→ P. 398	✓	✓		✓	
	502.305.JK.1		lavos spalva	→ P. 398	✓	✓		✓	
	502.305.JL.1		smėlio pilka	→ P. 398	✓	✓		✓	
	502.305.JH.1		ąžuolas	→ P. 398	✓	✓		✓	
	502.305.JR.1		Tamsi karijos mediena	→ P. 398	✓	✓		✓	
<b>Praustuvo plotis 120 cm</b>									
Geberit iCon spintelė praustuvui, su dviem stalčiais	502.306.01.1		balta	→ P. 399	✓	✓			✓
	502.306.01.2		Balta, chromuota rankena	→ P. 399	✓	✓			✓
	502.306.01.3		Balta/matinė	→ P. 399	✓	✓			✓
	502.306.JK.1		lavos spalva	→ P. 399	✓	✓			✓
	502.306.JL.1		smėlio pilka	→ P. 399	✓	✓			✓
	502.306.JH.1		ąžuolas	→ P. 399	✓	✓			✓
	502.306.JR.1		Tamsi karijos mediena	→ P. 399	✓	✓			✓
<b>Praustuvo plotis 60 cm</b>									
Geberit iCon spintelė praustuvui, su dviem stalčiais, kompaktiško gylio	502.307.01.1		balta	→ P. 400					
	502.307.01.2		Balta, chromuota rankena	→ P. 400					
	502.307.01.3		Balta/matinė	→ P. 400					
	502.307.JK.1		lavos spalva	→ P. 400					
	502.307.JL.1		smėlio pilka	→ P. 400					
	502.307.JH.1		ąžuolas	→ P. 400					
	502.307.JR.1		Tamsi karijos mediena	→ P. 400					



Geberit Lietuva, Parengta: Sausis 2024

	Rankšluosčio laikiklis		Stalčiaus įdėklas			
			60 cm	75 cm	90 cm	120 cm
						
	→ P. 462	→ P. 462	→ P. 460	→ P. 460	→ P. 460	→ P. 460
	502.328.00.1	503.012.01.1	502.349.00.1	502.350.00.1	502.351.00.1	502.353.00.1
	502.328.01.3	503.012.14.1				
	502.328.JK.1	503.012.21.1				
	502.328.JL.1	503.012.JK.1				
	502.328.14.1					

**Praustuvo plotis 75 cm**

Geberit iCon spintelė praustuvui, su dviem stalčiais, kompaktiško gylio	502.308.01.1		balta	→ P. 400						
	502.308.01.2		Balta, chromuota rankena	→ P. 400						
	502.308.01.3		Balta/matinė	→ P. 400						
	502.308.JK.1		lavos spalva	→ P. 400						
	502.308.JL.1		smėlio pilka	→ P. 400						
	502.308.JH.1		ąžuolas	→ P. 400						
	502.308.JR.1		Tamsi karijos mediena	→ P. 400						

**Spintelės dvigubam praustuvui**





**Praustuvo plotis 120 cm**

Geberit iCon spintelė dvigubam praustuvui, su dviem stalčiais	502.314.01.1		balta	→ P. 406	✓	✓	✓			
	502.314.01.2		Balta, chromuota rankena	→ P. 406	✓	✓	✓			
	502.314.01.3		Balta/matinė	→ P. 406	✓	✓	✓			
	502.314.JK.1		lavos spalva	→ P. 406	✓	✓	✓			
	502.314.JL.1		smėlio pilka	→ P. 406	✓	✓	✓			
	502.314.JH.1		ąžuolas	→ P. 406	✓	✓	✓			
	502.314.JR.1		Tamsi karijos mediena	→ P. 406	✓	✓	✓			
Geberit iCon spintelė dvigubam praustuvui, su keturiais stalčiais	502.309.01.1		balta	→ P. 407	✓	✓	✓			
	502.309.01.2		Balta, chromuota rankena	→ P. 407	✓	✓	✓			
	502.309.01.3		Balta/matinė	→ P. 407	✓	✓	✓			
	502.309.JK.1		lavos spalva	→ P. 407	✓	✓	✓			
	502.309.JL.1		smėlio pilka	→ P. 407	✓	✓	✓			
	502.309.JH.1		ąžuolas	→ P. 407	✓	✓	✓			
	502.309.JR.1		Tamsi karijos mediena	→ P. 407	✓	✓	✓			

**Šoninės spintelės**

Geberit iCon šoninė spintelė, su dviem stalčiais	502.315.01.1		balta	→ P. 424	✓					
	502.315.01.2		Balta, chromuota rankena	→ P. 424	✓					
	502.315.01.3		Balta/matinė	→ P. 424	✓					
	502.315.JK.1		lavos spalva	→ P. 424	✓					
	502.315.JL.1		smėlio pilka	→ P. 424	✓					
	502.315.JH.1		ąžuolas	→ P. 424	✓					
	502.315.JR.1		Tamsi karijos mediena	→ P. 424	✓					

✓ Suderinama

	Atraminės kojėlės	Rankenos							Apšvietimo juostelė stalčiui	Elektros lizdas	Elektros lizdas su ComfortLight moduliu
		38 cm	45 cm	53 cm	60 cm	75 cm	90 cm	120 cm			
											
	→ P. 465	→ P. 464	→ P. 464	→ P. 464	→ P. 464	→ P. 464	→ P. 464	→ P. 464	→ P. 463	→ P. 466	→ P. 467
		502.356.00.1	502.357.00.1	502.358.00.1	502.359.00.1	502.360.00.1	502.361.00.1	502.362.00.1	502.031.00.1		
	502.329.00.1	502.356.01.1	502.357.01.1	502.358.01.1	502.359.01.1	502.360.01.1	502.361.01.1	502.362.01.1		505.090.00.2	505.091.00.2
	502.330.00.1	502.356.JK.1	502.357.JK.1	502.358.JK.1	502.359.JK.1	502.360.JK.1	502.361.JK.1	502.362.JK.1			
	500.657.00.2	502.356.JL.1	502.357.JL.1	502.358.JL.1	502.359.JL.1	502.360.JL.1	502.361.JL.1	502.362.JL.1			505.093.00.2
	500.658.00.2	502.356.14.1	502.357.14.1	502.358.14.1	502.359.14.1	502.360.14.1	502.361.14.1	502.362.14.1			505.095.00.2
	✓						✓				
	✓						✓				
	✓						✓				
	✓						✓				
	✓						✓				
	✓						✓				
	✓						✓				
					✓				✓	✓	✓
					✓				✓	✓	✓
					✓				✓	✓	✓
					✓				✓	✓	✓
					✓				✓	✓	✓
					✓				✓	✓	✓
					✓				✓	✓	✓
					✓				✓	✓	✓
					✓				✓	✓	✓
	✓				✓				✓	✓	✓
	✓				✓				✓	✓	✓
	✓				✓				✓	✓	✓
	✓				✓				✓	✓	✓
	✓				✓				✓	✓	✓
	✓				✓				✓	✓	✓
	✓				✓				✓	✓	✓
	✓		✓						✓	✓	✓
	✓		✓						✓	✓	✓
	✓		✓						✓	✓	✓
	✓		✓						✓	✓	✓
	✓		✓						✓	✓	✓
	✓		✓						✓	✓	✓
	✓		✓						✓	✓	✓



Priedų apžvalga – Geberit Smyle vonios kambario baldai

Geberit Lietuva, Sausis 2024

		Praustuvo plotis		
<b>Spintelės praustuvams mažiems vonios kambariams</b>				
Geberit Smyle Square spintelė praustuvui mažiems vonios kambariams, su vienomis durelėmis	500.350.00.1	45 cm	Balta, durų vyriai dešinėje	→ P. 384
	500.350.JK.1	45 cm	Lavos spalvos, durų vyriai dešinėje	→ P. 384
	500.350.JL.1	45 cm	Smėlio pilka, durų vyriai dešinėje	→ P. 384
	500.350.JR.1	45 cm	Tamsi karijos mediena, durų vyriai dešinėje	→ P. 384
	500.351.00.1	45 cm	Balta, durų vyriai kairėje	→ P. 384
	500.351.JK.1	45 cm	Lavos spalvos, durų vyriai kairėje	→ P. 384
	500.351.JL.1	45 cm	Smėlio pilka, durų vyriai kairėje	→ P. 384
	500.351.JR.1	45 cm	Tamsi karijos mediena, durų vyriai kairėje	→ P. 384
	500.363.00.1	50 cm	Balta, durų vyriai dešinėje	→ P. 384
	500.363.JK.1	50 cm	Lavos spalvos, durų vyriai dešinėje	→ P. 384
	500.363.JL.1	50 cm	Smėlio pilka, durų vyriai dešinėje	→ P. 384
	500.363.JR.1	50 cm	Tamsi karijos mediena, durų vyriai dešinėje	→ P. 384
	500.364.00.1	50 cm	Balta, durų vyriai kairėje	→ P. 384
	500.364.JK.1	50 cm	Lavos spalvos, durų vyriai kairėje	→ P. 384
	500.364.JL.1	50 cm	Smėlio pilka, durų vyriai kairėje	→ P. 384
	500.364.JR.1	50 cm	Tamsi karijos mediena, durų vyriai kairėje	→ P. 384
<b>Spintelės praustuvui</b>				
Geberit Smyle Square spintelė praustuvui, su vienomis durelėmis	500.365.00.1	55 cm	Balta, durų vyriai dešinėje	→ P. 401
	500.365.JK.1	55 cm	Lavos spalvos, durų vyriai dešinėje	→ P. 401
	500.365.JL.1	55 cm	Smėlio pilka, durų vyriai dešinėje	→ P. 401
	500.365.JR.1	55 cm	Tamsi karijos mediena, durų vyriai dešinėje	→ P. 401
	500.366.00.1	55 cm	Balta, durų vyriai kairėje	→ P. 401
	500.366.JK.1	55 cm	Lavos spalvos, durų vyriai kairėje	→ P. 401
	500.366.JL.1	55 cm	Smėlio pilka, durų vyriai kairėje	→ P. 401
	500.366.JR.1	55 cm	Tamsi karijos mediena, durų vyriai kairėje	→ P. 401
Geberit Smyle Square spintelė praustuvui, su dviem stalčiais	500.352.00.1	60 cm	balta	→ P. 402
	500.352.JK.1	60 cm	lavos spalva	→ P. 402
	500.352.JL.1	60 cm	smėlio pilka	→ P. 402
	500.352.JR.1	60 cm	Tamsi karijos mediena	→ P. 402
	500.353.00.1	75 cm	balta	→ P. 402
	500.353.JK.1	75 cm	lavos spalva	→ P. 402
	500.353.JL.1	75 cm	smėlio pilka	→ P. 402
	500.353.JR.1	75 cm	Tamsi karijos mediena	→ P. 402
	500.354.00.1	90 cm	balta	→ P. 402
	500.354.JK.1	90 cm	lavos spalva	→ P. 402
	500.354.JL.1	90 cm	smėlio pilka	→ P. 402
	500.354.JR.1	90 cm	Tamsi karijos mediena	→ P. 402
	500.355.00.1	120 cm	balta	→ P. 402
	500.355.JK.1	120 cm	lavos spalva	→ P. 402
	500.355.JL.1	120 cm	smėlio pilka	→ P. 402
	500.355.JR.1	120 cm	Tamsi karijos mediena	→ P. 402





## Vonios kambario baldai

### Priedai Sieninės lentynos

Geberit Lietuva, Sausis 2024  
Spintelės dvigubam praustuvui

Geberit Smyle Square spintelė dvigubam praustuvui, su dviem stalčiais	500.356.00.1		120 cm	balta	→ P. 408
	500.356.JK.1		120 cm	lavos spalva	→ P. 408
	500.356.JL.1		120 cm	smėlio pilka	→ P. 408
	500.356.JR.1		120 cm	Tamsi karijos mediena	→ P. 408

#### Šoninės spintelės

Geberit Smyle Square vidutinio aukščio spintelė su vienu duralėmis	500.361.00.1			balta	→ P. 432
	500.361.JK.1			lavos spalva	→ P. 432
	500.361.JL.1			smėlio pilka	→ P. 432
	500.361.JR.1			Tamsi karijos mediena	→ P. 432

Geberit Smyle Square žema spintelė, su vienu duralėmis	500.359.00.1			Balta, durų vyriai dešinėje	→ P. 426
	500.359.JK.1			Lavos spalvos, durų vyriai dešinėje	→ P. 426
	500.359.JL.1			Smėlio pilka, durų vyriai dešinėje	→ P. 426
	500.359.JR.1			Tamsi karijos mediena, durų vyriai dešinėje	→ P. 426
	500.360.00.1			Balta, durų vyriai kairėje	→ P. 426
	500.360.JK.1			Lavos spalvos, durų vyriai kairėje	→ P. 426
	500.360.JL.1			Smėlio pilka, durų vyriai kairėje	→ P. 426
	500.360.JR.1			Tamsi karijos mediena, durų vyriai kairėje	→ P. 426

Geberit Smyle Square šoninė spintelė su dviem stalčiais	500.357.00.1			balta	→ P. 427
	500.357.JK.1			lavos spalva	→ P. 427
	500.357.JL.1			smėlio pilka	→ P. 427
	500.357.JR.1			Tamsi karijos mediena	→ P. 427

Geberit Smyle Square šoninė spintelė, atvira	500.358.00.1			balta	→ P. 428
	500.358.JK.1			lavos spalva	→ P. 428
	500.358.JL.1			smėlio pilka	→ P. 428
	500.358.JR.1			Tamsi karijos mediena	→ P. 428

✓ Suderinama

<sup>1)</sup> Maksimalus stalčių įdėklų skaičius vienai spintelei praustuvui = 2

<sup>2)</sup> Maksimalus stalčių įdėklų skaičius vienai spintelei praustuvui = 4

<sup>3)</sup> Maksimalus stalčių įdėklų skaičius vienai spintelei praustuvui = 6

<sup>4)</sup> Maksimalus stalčių įdėklų skaičius vienai spintelei praustuvui = 5

<sup>5)</sup> Maksimalus stalčių įdėklų skaičius vienai spintelei praustuvui = 3

<sup>6)</sup> Maksimalus stalčių įdėklų skaičius vienai spintelei praustuvui = 1



Priedų apžvalga – Geberit Selnova Square vonios kambario baldai

Geberit Lietuva, Parengta: Sausis 2024

				Geberit rankšluosčio laikiklis vonios kambario baldams				
Gaminio numeris				502.328.00.1	502.328.01.3	502.328.JK.1	502.328.JL.1	502.328.14.1
								
Praustuvo plotis				→ P. 462				
<b>Rankų praustuvo rinkinys su apatine spintele</b>								
Geberit Selnova Square praustuvo mažiems vonios kambariams rinkinys su spintele, vienerių durų	502.742.00.1	36 cm	balta	→ P. 354				
	502.743.00.1	36 cm	lavos spalva	→ P. 354				
	502.744.00.1	36 cm	Tamsi karijos mediena	→ P. 354				
	502.745.00.1	36 cm	šviesi karijos mediena	→ P. 354				
	502.746.00.1	45 cm	balta	→ P. 355				
	502.747.00.1	45 cm	lavos spalva	→ P. 355				
	502.748.00.1	45 cm	Tamsi karijos mediena	→ P. 355				
	502.749.00.1	45 cm	šviesi karijos mediena	→ P. 355				
	502.750.00.1	50 cm	balta	→ P. 355				
	502.751.00.1	50 cm	lavos spalva	→ P. 355				
	502.752.00.1	50 cm	Tamsi karijos mediena	→ P. 355				
	502.753.00.1	50 cm	šviesi karijos mediena	→ P. 355				
	<b>Baldinio praustuvo rinkinys su apatine spintele</b>							
Geberit Selnova Square plonos konstrukcijos baldinis praustuvas, su apatine spintele, vienos durys	501.248.00.1	55 cm	balta	→ P. 330	✓	✓	✓	✓
	501.249.00.1	55 cm	lavos spalva	→ P. 330	✓	✓	✓	✓
	501.250.00.1	55 cm	Tamsi karijos mediena	→ P. 330	✓	✓	✓	✓
	501.251.00.1	55 cm	šviesi karijos mediena	→ P. 330	✓	✓	✓	✓
	501.252.00.1	60 cm	balta	→ P. 330	✓	✓	✓	✓
	501.253.00.1	60 cm	lavos spalva	→ P. 330	✓	✓	✓	✓
	501.254.00.1	60 cm	Tamsi karijos mediena	→ P. 330	✓	✓	✓	✓
Geberit Selnova Square plonos konstrukcijos baldinis praustuvas, su apatine spintele, dviejų durų	501.255.00.1	60 cm	šviesi karijos mediena	→ P. 330	✓	✓	✓	✓
	501.256.00.1	80 cm	balta	→ P. 331	✓	✓	✓	✓
	501.257.00.1	80 cm	lavos spalva	→ P. 331	✓	✓	✓	✓
	501.258.00.1	80 cm	Tamsi karijos mediena	→ P. 331	✓	✓	✓	✓
	501.259.00.1	80 cm	šviesi karijos mediena	→ P. 331	✓	✓	✓	✓
	501.260.00.1	100 cm	balta	→ P. 331	✓	✓	✓	✓
	501.261.00.1	100 cm	lavos spalva	→ P. 331	✓	✓	✓	✓
Geberit Selnova Square plonos konstrukcijos baldinis praustuvas, su apatine spintele, dviejų stalčių	501.262.00.1	100 cm	Tamsi karijos mediena	→ P. 331	✓	✓	✓	✓
	501.263.00.1	100 cm	šviesi karijos mediena	→ P. 331	✓	✓	✓	✓
	501.232.00.1	55 cm	balta	→ P. 332	✓	✓	✓	✓
	501.233.00.1	55 cm	lavos spalva	→ P. 332	✓	✓	✓	✓
	501.234.00.1	55 cm	Tamsi karijos mediena	→ P. 332	✓	✓	✓	✓
	501.235.00.1	55 cm	šviesi karijos mediena	→ P. 332	✓	✓	✓	✓
	501.236.00.1	60 cm	balta	→ P. 332	✓	✓	✓	✓
	501.237.00.1	60 cm	lavos spalva	→ P. 332	✓	✓	✓	✓
	501.238.00.1	60 cm	Tamsi karijos mediena	→ P. 332	✓	✓	✓	✓
	501.239.00.1	60 cm	šviesi karijos mediena	→ P. 332	✓	✓	✓	✓
	501.240.00.1	80 cm	balta	→ P. 332	✓	✓	✓	✓
	501.241.00.1	80 cm	lavos spalva	→ P. 332	✓	✓	✓	✓
	501.242.00.1	80 cm	Tamsi karijos mediena	→ P. 332	✓	✓	✓	✓
	501.243.00.1	80 cm	šviesi karijos mediena	→ P. 332	✓	✓	✓	✓
	501.244.00.1	100 cm	balta	→ P. 332	✓	✓	✓	✓
501.245.00.1	100 cm	lavos spalva	→ P. 332	✓	✓	✓	✓	
501.246.00.1	100 cm	Tamsi karijos mediena	→ P. 332	✓	✓	✓	✓	
501.247.00.1	100 cm	šviesi karijos mediena	→ P. 332	✓	✓	✓	✓	



# Vonios kambario baldai

## Priedai Sieninės lentynos

Geberit Lietuva, Parengta: Sausis 2024











					Geberit rankšluosčio laikiklis vonios kambario baldams				
Gaminio numeris					502.328.00.1	502.328.01.3	502.328.JK.1	502.328.JL.1	502.328.14.1
									
Praustuvo plotis					→ P. 462				
<b>Rankų praustuvo rinkinys su apatine spintele</b>									
<b>Įrengtas įleidžiamas praustuvas su apatine spintele ir praustuvo stalviršiu</b>									
Geberit Selnova Square įleidžiamo praustuvo su apatine spintele ir praustuvo stalviršiu rinkinys, du stalčiai	502.868.00.1	55 cm	balta	→ P. 364	✓	✓	✓	✓	✓
	502.869.00.1	55 cm	lavos spalva	→ P. 364	✓	✓	✓	✓	✓
	502.870.00.1	55 cm	Tamsi karijos mediena	→ P. 364	✓	✓	✓	✓	✓
	502.871.00.1	55 cm	šviesi karijos mediena	→ P. 364	✓	✓	✓	✓	✓
	502.872.00.1	55 cm	balta	→ P. 364	✓	✓	✓	✓	✓
	502.873.00.1	55 cm	lavos spalva	→ P. 364	✓	✓	✓	✓	✓
	502.874.00.1	55 cm	Tamsi karijos mediena	→ P. 364	✓	✓	✓	✓	✓
	502.875.00.1	55 cm	šviesi karijos mediena	→ P. 364	✓	✓	✓	✓	✓
<b>Šoninės spintelės</b>									
Geberit Selnova Square žema spintelė su vienu duralėmis	501.272.00.1		balta	→ P. 428					
	501.273.00.1		lavos spalva	→ P. 428					
	501.274.00.1		Tamsi karijos mediena	→ P. 428					
	501.275.00.1		šviesi karijos mediena	→ P. 428					
Geberit Selnova Square vidutinio aukščio spintelė su vienu duralėmis	501.276.00.1		balta	→ P. 433					
	501.277.00.1		lavos spalva	→ P. 433					
	501.278.00.1		Tamsi karijos mediena	→ P. 433					
	501.279.00.1		šviesi karijos mediena	→ P. 433					
<b>Veidrodinės spintelės</b>									
Geberit Selnova Square veidrodinė spintelė su dvejomis duralėmis	501.264.00.1		balta	→ P. 488					
	501.265.00.1		lavos spalva	→ P. 488					
	501.266.00.1		Tamsi karijos mediena	→ P. 488					
	501.267.00.1		šviesi karijos mediena	→ P. 488					
	501.268.00.1		balta	→ P. 488					
	501.269.00.1		lavos spalva	→ P. 488					
	501.270.00.1		Tamsi karijos mediena	→ P. 488					
	501.271.00.1		šviesi karijos mediena	→ P. 488					

✓ Suderinama

<sup>1)</sup> Maksimalus stalčių įdėklų skaičius vienai spintelei praustuvui = 2

<sup>2)</sup> Maksimalus stalčių įdėklų skaičius vienai spintelei praustuvui = 4

<sup>3)</sup> Maksimalus stalčių įdėklų skaičius vienai spintelei praustuvui = 3

Geberit stalčiaus įdėklas, T formos skirstymas, viršutiniams stalčiui	Geberit stalčiaus įdėklas, H formos skirstymas, viršutiniams stalčiui	Geberit stalčiaus įdėklas, H formos skirstymas, apatiniams stalčiui	Geberit Selnova Square kojų rinkinys		Geberit magnetinis laikiklis	Geberit didinamasis veidrodis	Geberit elektros lizdas	Geberit elektros lizdas su USB jungtimi	Geberit šviestuvas veidrodinei spintelei
500.678.00.1	500.677.00.1	500.676.00.1	501.423.01.1	500.199.21.1	510010000	510100000	501020000	501030000	501.280.00.1
									
→ P. 461			→ P. 465		→ P. 469		→ P. 467	→ P. 468	→ P. 489

✓1	✓1)	✓2)	✓	✓	✓		✓	✓	
✓1)	✓1)	✓2)	✓	✓	✓		✓	✓	
✓1)	✓1)	✓2)	✓	✓	✓		✓	✓	
✓1)	✓1)	✓2)	✓	✓	✓		✓	✓	
✓1)	✓1)	✓2)	✓	✓	✓		✓	✓	
✓1)	✓1)	✓2)	✓	✓	✓		✓	✓	
✓1)	✓1)	✓2)	✓	✓	✓		✓	✓	
✓1)	✓1)	✓2)	✓	✓	✓		✓	✓	

			✓	✓	✓		✓	✓	
			✓	✓	✓		✓	✓	
			✓	✓	✓		✓	✓	
			✓	✓	✓		✓	✓	
			✓	✓	✓		✓	✓	
			✓	✓	✓		✓	✓	
			✓	✓	✓		✓	✓	
			✓	✓	✓		✓	✓	

					✓	✓	✓	✓	✓
					✓	✓	✓	✓	✓
					✓	✓	✓	✓	✓
					✓	✓	✓	✓	✓
					✓	✓	✓	✓	✓
					✓	✓	✓	✓	✓
					✓	✓	✓	✓	✓
					✓	✓	✓	✓	✓

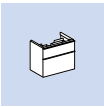











## Vonios kambario baldai

Priedai  
Sieninės lentynos

### Priedų apžvalga – Geberit Selnova Compact vonios kambario baldai



Geberit Lietuva, Parengta: Sausis 2024

						Geberit magnetinis laikiklis	Geberit elektros lizdas	Geberit elektros lizdas su USB jungtimi
						510010000	501020000	501030000
								
Praustuvo plotis						→ P. 469	→ P. 467	→ P. 468
<b>Spintelės praustuvams mažiems vonios kambariams</b>								
Geberit Selnova Compact spintelė praustuvui mažiems vonios kambariams, su vienomis durelėmis, kompaktiško gylio	501.488.00.1		40 cm	balta	→ P. 385	✓	✓	✓
	501.487.00.1		40 cm	šviesiai pilka	→ P. 385	✓	✓	✓
	501.925.01.1		45 cm	balta	→ P. 385	✓	✓	✓
	501.925.42.1		45 cm	šviesiai pilka	→ P. 385	✓	✓	✓
Geberit Selnova Compact spintelė praustuvui mažiems vonios kambariams, su vienomis durelėmis	501.490.00.1		45 cm	balta	→ P. 386	✓	✓	✓
	501.489.00.1		45 cm	šviesiai pilka	→ P. 386	✓	✓	✓
Geberit Selnova Compact spintelė praustuvui mažiems vonios kambariams, su rankšluosčio laikikliu, kompaktiško gylio	501.498.00.1		50 cm	balta	→ P. 387	✓	✓	✓
	501.496.00.1		50 cm	balta	→ P. 387	✓	✓	✓
	501.497.00.1		50 cm	šviesiai pilka	→ P. 387	✓	✓	✓
	501.495.00.1		50 cm	šviesiai pilka	→ P. 387	✓	✓	✓
<b>Spintelės praustuvui</b>								
Geberit Selnova Compact spintelė praustuvui, su vienomis durelėmis	501.492.00.1		55 cm	balta	→ P. 403	✓	✓	✓
	501.491.00.1		55 cm	šviesiai pilka	→ P. 403	✓	✓	✓
	501.494.00.1		60 cm	balta	→ P. 403	✓	✓	✓
	501.493.00.1		60 cm	šviesiai pilka	→ P. 403	✓	✓	✓
Geberit Selnova Compact spintelė praustuvui, su dvejomis durelėmis	501.658.01.1		65 cm	balta	→ P. 404	✓	✓	✓
	501.658.42.1		65 cm	šviesiai pilka	→ P. 404	✓	✓	✓
<b>Spintelės kampiniams rankų praustuvams</b>								
Geberit Selnova Compact spintelė kampiniam praustuvui, su dvejomis durelėmis	501.484.00.1		45 cm	balta	→ P. 412	✓	✓	✓
	501.483.00.1		45 cm	šviesiai pilka	→ P. 412	✓	✓	✓
<b>Apatinės spintelės kampiniams praustuvams</b>								
Geberit Selnova Compact spintelė kampiniam praustuvui, su dvejomis durelėmis	501.486.00.1		69,5 cm	balta	→ P. 413	✓	✓	✓
	501.485.00.1		69,5 cm	šviesiai pilka	→ P. 413	✓	✓	✓

✓ Suderinama

### Priedų apžvalga – Geberit Option vonios kambario baldai

Geberit Lietuva, Parengta: Sausis 2024





						Geberit magnetinis laikiklis	Geberit didinamasis veidrodis	
						510010000	510100000	
								
						→ P. 469		
<b>Veidrodinės spintelės</b>								
Geberit Option Basic veidrodinė spintelė su apšvietimu ir dvejomis durelėmis	500.257.00.1						✓	
	500.258.00.1				→ P. 487		✓	
	500.273.00.1						✓	
Geberit Option veidrodinė spintelė su apšvietimu ir dvejomis durelėmis	500.582.00.1					✓	✓	
	500.205.00.1				→ P. 485		✓	
	500.583.00.1						✓	
Geberit Option veidrodinė spintelė su apšvietimu ir trejomis durelėmis	500.207.00.1				→ P. 486		✓	
Geberit Option Plus veidrodinė spintelė su apšvietimu ir dvejomis durelėmis	500.593.00.1				→ P. 483		✓ <sup>1)</sup> ✓	
	500.206.00.1						✓ <sup>1)</sup> ✓	
Geberit Option Plus veidrodinė spintelė su apšvietimu ir trejomis durelėmis	500.594.00.1				→ P. 484	✓ <sup>1)</sup> ✓	✓ <sup>1)</sup> ✓	
	500.592.00.1						✓ <sup>1)</sup> ✓	

✓ Suderinama



<sup>1)</sup> Įeina į tiekimo komplekto sudėtį

Priedų apžvalga – Geberit VariForm vonios kambario baldai

Geberit Lietuva, Parengta: Sausis 2024

					Geberit rankšluosčio laikiklis vonios kambario baldams	Geberit VariForm stalčiaus įdėklas, H formos skirstymas, viršutiniams stalčiams	Geberit VariForm stalčiaus įdėklas, H formos skirstymas, apatiniams stalčiams	Geberit magnetinis laikiklis
					502.328.00.1 502.328.01.3 502.328.JK.1 502.328.JL.1 502.328.14.1	501.156.00.1	501.157.00.1	510010000
								
Plotis					→ P. 462	→ P. 460		→ P. 469

Spintelės ant stalviršio pastatomam praustuvui

Geberit VariForm spintelė ant stalviršio pastatomam praustuvui, su stalčiumi, daiktų laikymo paviršiumi ir sifonu	501.159.00.1		balta	75 cm	→ P. 409	✓	✓ <sup>1)</sup> ✓		✓
	501.160.00.1		lavos spalva	75 cm	→ P. 409	✓	✓ <sup>1)</sup> ✓		✓
	501.162.00.1		Tamsi karijos mediena	75 cm	→ P. 409	✓	✓ <sup>1)</sup> ✓		✓
	501.163.00.1		ąžuolas	75 cm	→ P. 409	✓	✓ <sup>1)</sup> ✓		✓
	501.165.00.1		balta	90 cm	→ P. 409	✓	✓ <sup>2)</sup> ✓		✓
	501.166.00.1		lavos spalva	90 cm	→ P. 409	✓	✓ <sup>2)</sup> ✓		✓
	501.168.00.1		Tamsi karijos mediena	90 cm	→ P. 409	✓	✓ <sup>2)</sup> ✓		✓
501.169.00.1	ąžuolas	90 cm	→ P. 409	✓	✓ <sup>2)</sup> ✓		✓		
Geberit VariForm spintelė ant stalviršio pastatomam praustuvui, su dviem stalčiais, daiktų laikymo paviršiumi ir sifonu	501.171.00.1		balta	120 cm	→ P. 410	✓	✓ <sup>3)</sup> ✓		✓
	501.172.00.1		lavos spalva	120 cm	→ P. 410	✓	✓ <sup>3)</sup> ✓		✓
	501.174.00.1		Tamsi karijos mediena	120 cm	→ P. 410	✓	✓ <sup>3)</sup> ✓		✓
	501.175.00.1		ąžuolas	120 cm	→ P. 410	✓	✓ <sup>3)</sup> ✓		✓
	501.177.00.1		balta	135 cm	→ P. 410	✓	✓ <sup>4)</sup> ✓		✓
	501.178.00.1		lavos spalva	135 cm	→ P. 410	✓	✓ <sup>4)</sup> ✓		✓
	501.180.00.1		Tamsi karijos mediena	135 cm	→ P. 410	✓	✓ <sup>4)</sup> ✓		✓
501.181.00.1	ąžuolas	135 cm	→ P. 410	✓	✓ <sup>4)</sup> ✓		✓		
Geberit VariForm spintelė ant stalviršio pastatomam praustuvui, su trimis stalčiais, daiktų laikymo paviršiumi ir sifonu	501.183.00.1		balta	120 cm	→ P. 411	✓	✓ <sup>3)</sup> ✓	✓ <sup>5)</sup> ✓	✓
	501.184.00.1		lavos spalva	120 cm	→ P. 411	✓	✓ <sup>3)</sup> ✓	✓ <sup>5)</sup> ✓	✓
	501.186.00.1		Tamsi karijos mediena	120 cm	→ P. 411	✓	✓ <sup>3)</sup> ✓	✓ <sup>5)</sup> ✓	✓
	501.187.00.1		ąžuolas	120 cm	→ P. 411	✓	✓ <sup>3)</sup> ✓	✓ <sup>5)</sup> ✓	✓
	501.189.00.1		balta	135 cm	→ P. 411	✓	✓ <sup>4)</sup> ✓	✓ <sup>5)</sup> ✓	✓
	501.190.00.1		lavos spalva	135 cm	→ P. 411	✓	✓ <sup>4)</sup> ✓	✓ <sup>5)</sup> ✓	✓
	501.192.00.1		Tamsi karijos mediena	135 cm	→ P. 411	✓	✓ <sup>4)</sup> ✓	✓ <sup>5)</sup> ✓	✓
501.193.00.1	ąžuolas	135 cm	→ P. 411	✓	✓ <sup>4)</sup> ✓	✓ <sup>5)</sup> ✓	✓		

✓ Suderinama

<sup>1)</sup> Maksimalus stalčių įdėklų skaičius vienai spintelei praustuvui = 3

<sup>2)</sup> Maksimalus stalčių įdėklų skaičius vienai spintelei praustuvui = 4

<sup>3)</sup> Maksimalus stalčių įdėklų skaičius vienai spintelei praustuvui = 5

<sup>4)</sup> Maksimalus stalčių įdėklų skaičius vienai spintelei praustuvui = 6

<sup>5)</sup> Maksimalus stalčių įdėklų skaičius vienai spintelei praustuvui = 2



## Stalčių įdėklai ir dėžutės

### Geberit VariForm stalčiaus įdėklas, H formos skirstymas, viršutiniam stalčiui

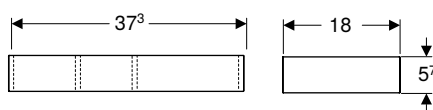

click & scan

#### Techniniai duomenys

Produkto medžiaga | Didelio tankio trijų sluoksnių medienos drožlių plokštė

#### Savybės

- Sertifikuota FSC™ C134279

Gaminio Nr.	Spalva / paviršius	B [cm]	H [cm]	T [cm]	EUR/Vnt.
501.156.00.1	tamsiai pilka / dengtas melaminu	18	5,7	37,3	58,42

### Geberit VariForm stalčiaus įdėklas, H formos skirstymas, apatiniam stalčiui

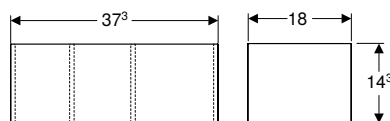

click & scan

#### Techniniai duomenys

Produkto medžiaga | Didelio tankio trijų sluoksnių medienos drožlių plokštė

#### Savybės

- Sertifikuota FSC™ C134279

Gaminio Nr.	Spalva / paviršius	B [cm]	H [cm]	T [cm]	EUR/Vnt.
501.157.00.1	tamsiai pilka / dengtas melaminu	18	14,3	37,3	64,27

### Geberit stalčiaus įdėklų viršutiniam stalčiui rinkinys



click & scan

#### Naudojimo tikslai

- Geberit ONE, Acanto ir iCon serijoms

#### Tiekiamas komplektas

- Stalčiaus įdėklas
- Dangtelis

#### Techniniai duomenys

Produkto medžiaga | Bambukas

Gaminio Nr.	Praustuvo plotis [cm]	EUR/Vnt.
502.349.00.1	60	74,46
502.350.00.1	75	89,50
502.351.00.1	90	107,27
502.352.00.1	105	128,77
502.353.00.1	120	154,39
502.354.00.1	135	185,46

## Geberit stalčiaus įdėklas, T formos skirstymas, viršutiniam stalčiui

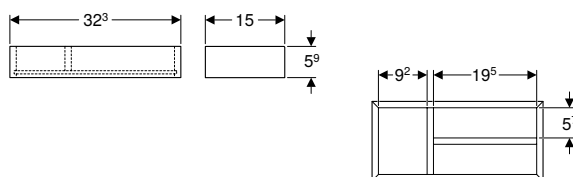

click & scan

### Techniniai duomenys

Produkto medžiaga | Didelio tankio trijų sluoksnių medienos drožlių plokštė

### Tiekiamas komplektas

- Stalčiaus įdėklas

### Savybės

- Sertifikuota FSC™ C134279
- T formos skirstymas

Gaminio Nr.	Spalva / paviršius	B [cm]	H [cm]	T [cm]	EUR/Vnt.
500.678.00.1	lavos spalva / melamino danga	32,3	5,9	15	39,71

## Geberit stalčiaus įdėklas, H formos skirstymas, viršutiniam stalčiui

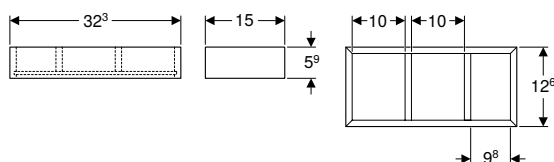

click & scan

### Techniniai duomenys

Produkto medžiaga | Didelio tankio trijų sluoksnių medienos drožlių plokštė

### Tiekiamas komplektas

- Stalčiaus įdėklas

### Savybės

- Sertifikuota FSC™ C134279
- H formos skirstymas

Gaminio Nr.	Spalva / paviršius	B [cm]	H [cm]	T [cm]	T1 [cm]	EUR/Vnt.
500.677.00.1	lavos spalva / melamino danga	32,3	5,9	15	12,6	39,71

## Geberit stalčiaus įdėklas, H formos skirstymas, apatiniam stalčiui

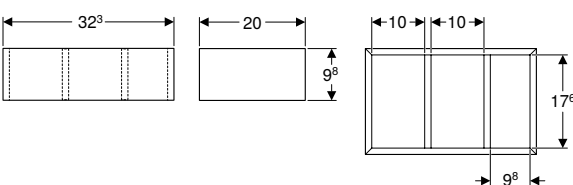

click & scan

### Techniniai duomenys

Produkto medžiaga | Didelio tankio trijų sluoksnių medienos drožlių plokštė

### Tiekiamas komplektas

- Stalčiaus įdėklas

### Savybės

- Sertifikuota FSC™ C134279
- H formos skirstymas

Gaminio Nr.	Spalva / paviršius	B [cm]	H [cm]	T [cm]	EUR/Vnt.
500.676.00.1	lavos spalva / melamino danga	32,3	9,8	20	48,85

## Rankšluosčių laikikliai ir kabliukai

### Naujiena

#### Geberit rankšluosčio laikiklis vonios kambario baldams

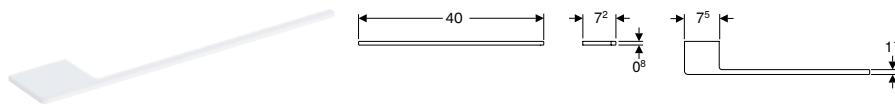

[click & scan](#)

##### Naudojimo tikslai

- Geberit ONE, Acanto ir iCon serijoms

##### Tiekiamas komplektas

- Rankšluosčio laikiklis
- Tvirtinimai

Gaminio Nr.	Spalva / paviršius	B [cm]	H [cm]	T [cm]	EUR/Vnt.
503.012.01.1	balta / matinė, dažyta miltelinio būdu	40	0,8	7,2	36,64
503.012.14.1	juoda matinė / matinė, dažyta miltelinio būdu	40	0,8	7,2	36,64
503.012.21.1	chromuotas, blizgus	40	0,8	7,2	48,14
503.012.JK.1	lavos spalva / matinė, dažyta miltelinio būdu	40	0,8	7,2	36,64

Tiekama nuo Balandis 2024

#### Geberit rankšluosčio laikiklis vonios kambario baldams

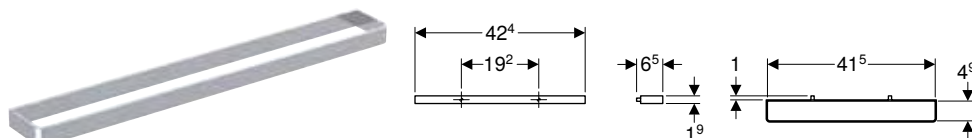

[click & scan](#)

##### Naudojimo tikslai

- Tinka pritvirtinti prie praustuvo spintelės

##### Savybės

- Stačių kampų dizainas

##### Techniniai duomenys

Produkto medžiaga	Aliuminis
-------------------	-----------

##### Tiekiamas komplektas

- Rankšluosčio laikiklis
- Tvirtinimai

Gaminio Nr.	Spalva / paviršius	B [cm]	H [cm]	T [cm]	EUR/Vnt.
502.328.00.1	chromuotas, blizgus	42,4	1,9	4,9	36,79
502.328.01.3	balta / matinė, dažyta miltelinio būdu	42,4	1,9	4,9	36,79
502.328.14.1	juoda matinė / matinė, dažyta miltelinio būdu	42,4	1,9	4,9	36,79
502.328.JK.1	lavos spalva / matinė, dažyta miltelinio būdu	42,4	1,9	4,9	36,79
502.328.JL.1	smėlio pilka / matinė, dažyta miltelinio būdu	42,4	1,9	4,9	36,79

## Apšvietimo elementai

### Geberit apšvietimo juostelė stalčiui, kairėje ir dešinėje, ilgis 35 cm

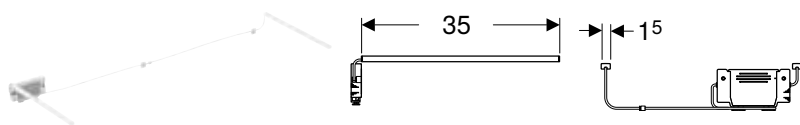

click & scan

#### Naudojimo tikslai

- Geberit ONE, Acanto ir iCon serijoms

#### Techniniai duomenys

Darbinė įtampa	7,5 V DC
Produkto medžiaga	Plastikas
Šviesos šaltinio energijos vartojimo efektyvumo klasė	E
Šviesos spalva	3500 K

#### Savybės

- Naudojimo trukmė 3–6 mėnesiai
- Įkraunamas mikro USB kabeliu

#### Tiekiamas komplektas

- Apšvietimo juostelė kairėje ir dešinėje
- Tvirtinimai
- USB laidas

Gaminio Nr.	L [cm]	Apsaugos klasė	Vartojamoji galia (W)	EUR/Vnt.
502.031.00.1	35	III	≤ 1	114,05

#### Priedai

- Priedų apžvalga – Geberit iCon vonios kambario baldai → P. 445
- Priedų apžvalga – Geberit ONE vonios kambario baldai → P. 441
- Priedų apžvalga – Geberit Acanto vonios kambario baldai

## Laikiklis praustuvių stalviršiams

### Geberit ONE praustuvo stalviršio P atrama

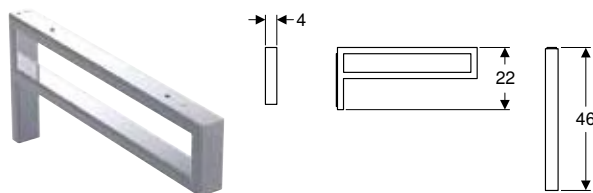

click & scan

#### Tiekiamas komplektas

- P formos laikiklis
- Tvirtinimai

Gaminio Nr.	Spalva / paviršius	EUR/Vnt.
505.700.00.1	chromuotas	210,99

#### Galima derinti su

- Geberit ONE praustuvo stalviršis su išpjova, ant stalviršio pastatomam dubens formos praustuvui → P. 414
- Geberit ONE praustuvo stalviršis su išpjova, ant stalviršio pastatomam stačiakampio formos praustuvui → P. 418

## Rankenos

### Geberit rankena

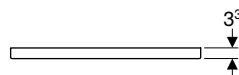
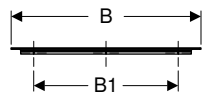

click & scan

#### Naudojimo tikslai

- Acanto ir iCon serijoms

#### Techniniai duomenys

Produkto medžiaga	Aliuminis
-------------------	-----------

#### Savybės

- Tinka visoms Acanto ir iCon praustuvų spintelėms su rankena
- Tvirtinimas varžtu

#### Tiekiamas komplektas

- Rankena
- Tvirtinimai

Gaminio Nr.	Spalva / paviršius	B1 [cm]	H [cm]	T [cm]	EUR/Vnt.
<b>B / plotis: 36,7 cm</b>					
502.356.00.1	chromuotas, blizgus	25,6	1,9	3,3	28,59
502.356.01.1	balta / matinė, dažyta miltelinio būdu	25,6	1,9	3,3	17,77
502.356.14.1	juoda matinė / matinė, dažyta miltelinio būdu	25,6	1,9	3,3	19,33
502.356.JK.1	lavos spalva / matinė, dažyta miltelinio būdu	25,6	1,9	3,3	17,77
502.356.JL.1	smėlio pilka / matinė, dažyta miltelinio būdu	25,6	1,9	3,3	17,77
<b>B / plotis: 44,7 cm</b>					
502.357.00.1	chromuotas, blizgus	32	1,9	3,3	31,33
502.357.01.1	balta / matinė, dažyta miltelinio būdu	32	1,9	3,3	19,64
502.357.14.1	juoda matinė / matinė, dažyta miltelinio būdu	32	1,9	3,3	21,26
502.357.JK.1	lavos spalva / matinė, dažyta miltelinio būdu	32	1,9	3,3	19,64
502.357.JL.1	smėlio pilka / matinė, dažyta miltelinio būdu	32	1,9	3,3	19,64
<b>B / plotis: 51,7 cm</b>					
502.358.00.1	chromuotas, blizgus	38,4	1,9	3,3	34,19
502.358.01.1	balta / matinė, dažyta miltelinio būdu	38,4	1,9	3,3	21,38
502.358.14.1	juoda matinė / matinė, dažyta miltelinio būdu	38,4	1,9	3,3	23,20
502.358.JK.1	lavos spalva / matinė, dažyta miltelinio būdu	38,4	1,9	3,3	21,38
502.358.JL.1	smėlio pilka / matinė, dažyta miltelinio būdu	38,4	1,9	3,3	21,38
<b>B / plotis: 58,9 cm</b>					
502.359.00.1	chromuotas, blizgus	44,8	1,9	3,3	39,89
502.359.01.1	balta / matinė, dažyta miltelinio būdu	44,8	1,9	3,3	24,97
502.359.14.1	juoda matinė / matinė, dažyta miltelinio būdu	44,8	1,9	3,3	27,09
502.359.JK.1	lavos spalva / matinė, dažyta miltelinio būdu	44,8	1,9	3,3	24,97
502.359.JL.1	smėlio pilka / matinė, dažyta miltelinio būdu	44,8	1,9	3,3	24,97
<b>B / plotis: 73,7 cm</b>					
502.360.00.1	chromuotas, blizgus	64,4	1,9	3,3	51,34
502.360.01.1	balta / matinė, dažyta miltelinio būdu	64,4	1,9	3,3	32,06
502.360.14.1	juoda matinė / matinė, dažyta miltelinio būdu	64,4	1,9	3,3	34,80
502.360.JK.1	lavos spalva / matinė, dažyta miltelinio būdu	64,4	1,9	3,3	32,06
502.360.JL.1	smėlio pilka / matinė, dažyta miltelinio būdu	64,4	1,9	3,3	32,06
<b>B / plotis: 88,5 cm</b>					
502.361.00.1	chromuotas, blizgus	76,8	1,9	3,3	59,92
502.361.01.1	balta / matinė, dažyta miltelinio būdu	76,8	1,9	3,3	37,42
502.361.14.1	juoda matinė / matinė, dažyta miltelinio būdu	76,8	1,9	3,3	40,62
502.361.JK.1	lavos spalva / matinė, dažyta miltelinio būdu	76,8	1,9	3,3	37,42
502.361.JL.1	smėlio pilka / matinė, dažyta miltelinio būdu	76,8	1,9	3,3	37,42
<b>B / plotis: 118,1 cm</b>					
502.362.00.1	chromuotas, blizgus	89,6	1,9	3,3	71,35
502.362.01.1	balta / matinė, dažyta miltelinio būdu	89,6	1,9	3,3	44,63
502.362.14.1	juoda matinė / matinė, dažyta miltelinio būdu	89,6	1,9	3,3	48,33
502.362.JK.1	lavos spalva / matinė, dažyta miltelinio būdu	89,6	1,9	3,3	44,63
502.362.JL.1	smėlio pilka / matinė, dažyta miltelinio būdu	89,6	1,9	3,3	44,63

## Kojų rinkiniai

### Geberit atraminių kojelių rinkinys

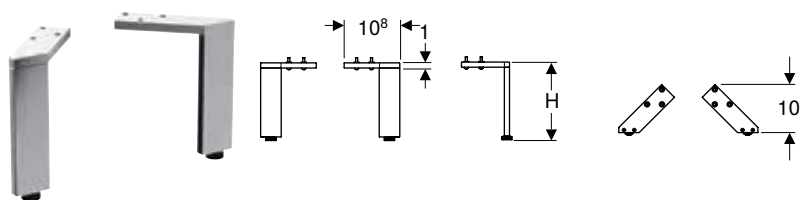

click & scan

#### Techniniai duomenys

Produkto medžiaga	Aliuminis
-------------------	-----------

#### Tiekiamas komplektas

- Komplektas iš 2 vnt.
- Tvirtinimai

#### Savybės

- Reguliuojamo aukščio grindų nelygumams išlyginti

Gaminio Nr.	Spalva / paviršius	H [cm]	EUR/Vnt.
500.657.00.2	chromuotas, blizgus	31,6	66,72
500.658.00.2	chromuotas, blizgus	28,1	83,40
502.329.00.1	chromuotas, blizgus	18	157,00
502.330.00.1	chromuotas, blizgus	21,7	166,94

### Geberit Selnova Square kojų rinkinys

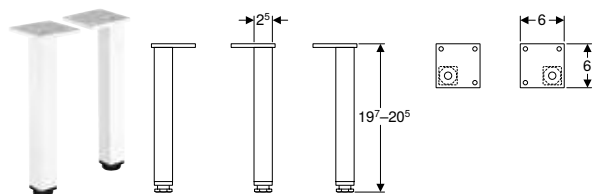

click & scan

#### Techniniai duomenys

Produkto medžiaga	Aliuminis
-------------------	-----------

#### Tiekiamas komplektas

- Komplektas iš 2 vnt.

Gaminio Nr.	Spalva / paviršius	H [cm]	EUR/Vnt.
501.423.01.1	balta	19,7–20,5	29,08

### Geberit Selnova Square kojų rinkinys

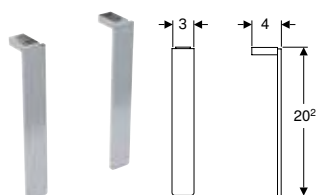

click & scan

#### Techniniai duomenys

Produkto medžiaga	Aliuminis
-------------------	-----------

#### Tiekiamas komplektas

- Komplektas iš 2 vnt.

Gaminio Nr.	Spalva / paviršius	EUR/Vnt.
500.199.21.1	chromuotas, blizgus	29,51

## Magnetinės lentos

### Geberit magnetinė lenta su daiktadėžėmis

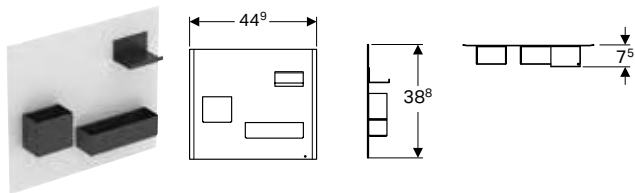

click & scan

#### Techniniai duomenys

Produkto medžiaga	Plienas
-------------------	---------

#### Tiekiamas komplektas

- Magnetinė lenta
- Daiktadėžės

#### Savybės

- Įvairių dydžių daiktadėžės
- Daiktadėžė su magnetiniu tvirtinimu

Gaminio Nr.	Spalva / paviršius	EUR/Vnt.
500.649.01.2	Magnetinė lenta: balta / matinė, dažyta miltelinio būdu Magnetinės daiktadėžės: lavos spalvos / matinė, dažyta miltelinio būdu	213,68
500.649.JL.2	AA Magnetinė lenta: smėlio pilka / matinė, dažyta miltelinio būdu Magnetinės daiktadėžės: lavos spalvos / matinė, dažyta miltelinio būdu	213,68
500.649.JK.2	Magnetinė lenta: lavos spalva / matinė, dažyta miltelinio būdu Magnetinės daiktadėžės: lavos spalvos / matinė, dažyta miltelinio būdu	213,68
500.649.16.1	Magnetinė lenta: juoda / matinė, dažyta miltelinio būdu Magnetinės daiktadėžės: lavos spalvos / matinė, dažyta miltelinio būdu	213,68

AA: baigia galioti nuo Kovas 2025

#### Galima derinti su

- Geberit iCon šoninė spintelė, su dviem stalčiais → P. 424
- Geberit Smyle Square šoninė spintelė su dviem stalčiais → P. 427

## Elektros lizdai

### Geberit elektros lizdas

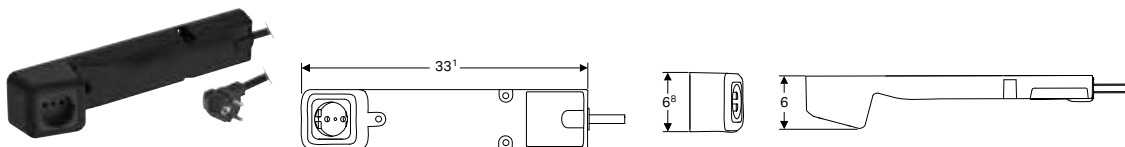

click & scan

#### Naudojimo tikslai

- Geberit ONE, Acanto ir iCon serijoms

#### Tiekiamas komplektas

- Elektros lizdas su tinklo kištuku
- Tvirtinimai

#### Techniniai duomenys

Apsaugos laipsnis	IP20
Nominal voltage	230 V AC
Tinklo dažnis	50 Hz

Gaminio Nr.	Kištuko tipas	Elektros maitinimo kištukinis lizdas	EUR/Vnt.
505.090.00.2	CEE 7/7	CEE 7/4	114,05



- Norint montuoti elektros lizdą, turi būti naudojamas įrengtas elektros maitinimo kištukinis lizdas už praustuvo spintelės.

## Geberit elektros lizdas su ComfortLight moduliu

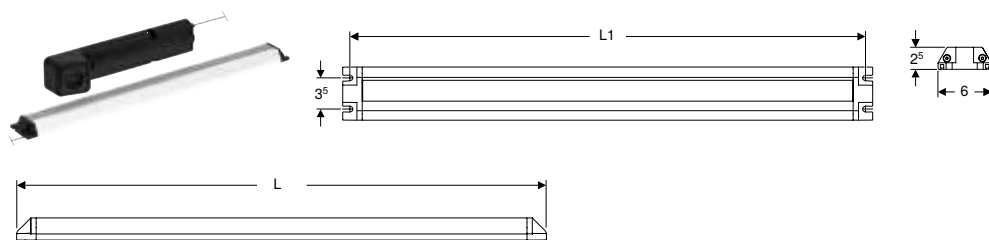

click & scan

### Naudojimo tikslai

- Skirta iCon, Acanto ir Geberit ONE praustuvių spintelėms, derinant su Geberit ONE veidrodinėmis spintelėmis su ComfortLight

### Techniniai duomenys

Apsaugos laipsnis	IP20
Nominal voltage	230 V AC
Tinklo dažnis	50 Hz
Šviesos spalva	2200–4000 K

### Savybės

- Sujungimas su Geberit ONE veidrodinėmis spintelėmis per DALI magistralę
- Tolydžiai iki dienos šviesos reguliuojamas orientacinio apšvietimo intensyvumas
- Praustuvo erdvės apšvietimas
- Integruotas LED apšvietimas
- Su elektros maitinimo kištukiniu lizdu viršutiniame stalčiuje
- Laido prijungimo gnybtas, 1,5 mm<sup>2</sup>

### Tiekiamas komplektas

- Elektros lizdas
- Apšvietimo juostelė
- Tvirtinimai

Gaminio Nr.	L [cm]	L1 [cm]	Elektros maitinimo kištukinis lizdas	Praustuvių spintelėms, kurių min. plotis [cm]	EUR/Vnt.
505.091.00.2	34,8	33,2	CEE 7/4	60	423,59
505.093.00.2	59,8	58,2	CEE 7/4	75–90	439,89
505.095.00.2	89,8	88,2	CEE 7/4	105–120	456,18

### Užsakyti papildomai

- Geberit ONE DALI magistralės maitinimo transformatorius ComfortLight → P. 181

### Galima derinti su

- Paslėptojo montažo Geberit ONE veidrodinė spintelė su ComfortLight ir drelėmis, aukštis 90 cm → P. 475
- Paslėptojo montažo Geberit ONE veidrodinė spintelė su niša ir ComfortLight, su vieneriomis drelėmis, aukštis 90 cm → P. 479
- Geberit ONE veidrodinė spintelė su ComfortLight ir drelėmis, virštinkinio montavimo, 90 cm aukščio → P. 476
- Paslėptojo montažo Geberit ONE veidrodinė spintelė su ComfortLight ir dvejomis drelėmis, aukštis 90 cm → P. 477
- Geberit ONE veidrodinė spintelė su ComfortLight ir dvejomis drelėmis, virštinkinio montavimo, 90 cm aukščio → P. 478
- Geberit ONE veidrodinė spintelė su niša ir ComfortLight, su vienomis drelėmis, virštinkinio montavimo, 90 cm aukščio → P. 480
- Paslėptojo montažo Geberit ONE veidrodinė spintelė su niša ir ComfortLight, su dvejomis drelėmis, aukštis 90 cm → P. 481
- Geberit ONE veidrodinė spintelė su niša ir ComfortLight, su dvejomis drelėmis, virštinkinio montavimo, 90 cm aukščio → P. 482



- Norint montuoti Geberit elektros lizdą su ComfortLight moduliu turi būti naudojama maitinimo srovės tinklo jungtis už praustuvo spintelės.

## Geberit elektros lizdas

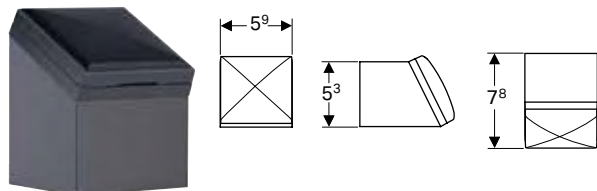

click & scan

### Naudojimo tikslai

- Tinka montuoti spintelėse praustuvams ir aukštose šoninėse spintelėse

### Techniniai duomenys

Nominal voltage	230 V AC
Tinklo dažnis	50 Hz

### Tiekiamas komplektas

- Elektros lizdas
- Tvirtinimai

Gaminio Nr.	Spalva / paviršius	Kištuko tipas	EUR/Vnt.
501020000	antracitas	CEE 7/16	79,70



## Geberit elektros lizdas su USB jungtimi

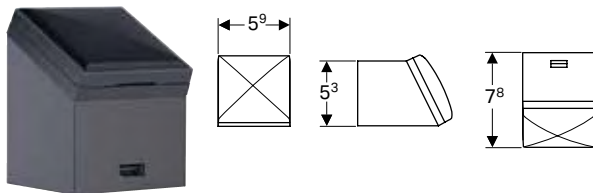

click & scan

### Naudojimo tikslai

- Tinka montuoti spintelėse praustuvams ir aukštose šoninėse spintelėse
- Įvairiems prietaisams įkrauti

### Savybės

- USB jungtis 5 V DC / maks. 1 A

### Tiekiamas komplektas

- Elektros lizdas
- Tvirtinimai

### Techniniai duomenys

Nominal voltage	230 V AC
Tinklo dažnis	50 Hz

Gaminio Nr.	Spalva / paviršius	Kištuko tipas	EUR/Vnt.
501030000	antracitas	CEE 7/16	99,74

## Kiti priedai

### Geberit ONE dangtis šoninei spintelei ir šoniniam elementui, stiklas

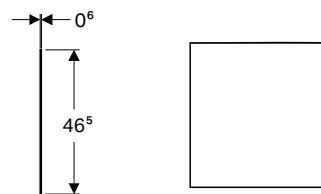

click & scan

### Naudojimo tikslai

- Geberit ONE šoninėms spintelėms

### Savybės

- Atsparus įbrėžimams
- Atsparumas drėgmei

### Techniniai duomenys

Produkto medžiaga	Stiklas
-------------------	---------

Gaminio Nr.	Spalva / paviršius	B [cm]	H [cm]	T [cm]	EUR/Vnt.
505.082.00.1	balta / stiklas	45	0,6	46,5	65,16
505.082.00.2	lavos spalva / stiklas	45	0,6	46,5	65,16

### Galima derinti su

- Geberit ONE šoninė spintelė su dviem stalčiais → P. 421
- Geberit ONE šoninė spintelė su vienu stalčiumi → P. 420
- Geberit ONE šoninis elementas → P. 422

### Geberit ONE dangtis šoninei spintelei ir šoniniam elementui, akmens keramika

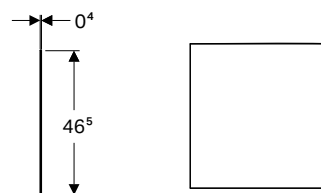

click & scan

### Naudojimo tikslai

- Geberit ONE šoninėms spintelėms

### Savybės

- Atsparus įbrėžimams
- Atsparumas drėgmei

### Techniniai duomenys

Produkto medžiaga	Keramogranitas
-------------------	----------------

### Tiekiamas komplektas

- Nuo slydimo saugantis kilimėlis

Gaminio Nr.	Spalva / paviršius	B [cm]	H [cm]	T [cm]	EUR/Vnt.
505.080.00.1	juodo marmuro imitacija / matinis	45	0,4	46,5	228,08
505.081.00.1	balto marmuro imitacija / matinis	45	0,4	46,5	228,08

Galima derinti su

- Geberit ONE šoninė spintelė su dviem stalčiais → P. 421
- Geberit ONE šoninė spintelė su vienu stalčiumi → P. 420
- Geberit ONE šoninis elementas → P. 422

### Geberit didinamasis veidrodis

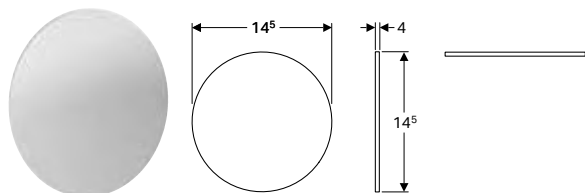

click & scan

Savybės

- Didinantis tris kartus
- Priklijuojamas

Gaminio Nr.

510100000

EUR/Vnt.

42,71

### Geberit magnetinis laikiklis

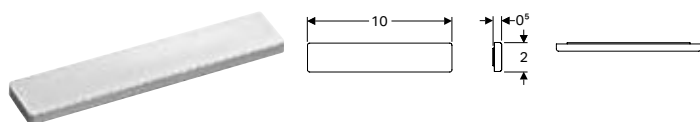

click & scan

Savybės

- Priklijuojamas

Gaminio Nr.

510010000

B  
[cm]

10

H  
[cm]

2

T  
[cm]

0,5

EUR/Vnt.

40,79



# Veidrodžiai ir veidrodinės spintelės

<b>Veidrodžiai .....</b>	<b>472</b>
Su integruotu apšvietimu .....	472
<b>Veidrodinės spintelės .....</b>	<b>475</b>
Su integruotu apšvietimu .....	475
Be integruoto apšvietimo .....	488
<b>Priedai.....</b>	<b>489</b>
Apšvietimo elementai .....	489
Kiti priedai .....	490
Elektros lizdai .....	491

# Veidrodžiai

## Su integruotu apšvietimu

### Geberit Option Plus Square veidrodis su apšvietimu, su tiesioginiu ir netiesioginiu apšvietimu

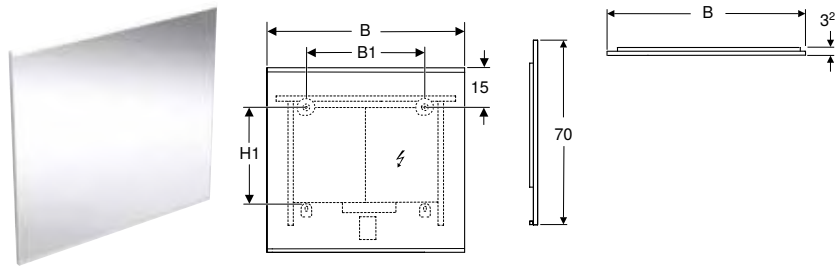

click & scan

#### Techniniai duomenys

Apsaugos laipsnis	IP44
Nominal voltage	220–240 V AC
Darbinė įtampa	24 V DC
Tinklo dažnis	50 Hz / 60 Hz
Produkto medžiaga	Aliuminis
Šviesos šaltinio energijos vartojimo efektyvumo klasė	F
Integruoto LED apšvietimo tarnavimo laikas maks.	72000 h
Šviesos spalva	3000 K
Matavimo metodas	LM-80
Spalvų atkūrimo indeksas min.	80
Standartinis spalvų derinio nuokrypis	3 SDCM

#### Tiekiamas komplektas

- Veidrodis
- Tvirtinimai

#### Savybės

- Tinka visoms vonios kambario serijoms
- Integruotas LED apšvietimas
- Tiesioginis ir netiesioginis apšvietimas, su galimybe tolydžiai reguliuoti apšvietimo ryškumą
- Jutiklinis jungiklis apšvietimui, su orientaciniu apšvietimu
- Su apšvietimo atminties funkcija
- Orientacinis apšvietimas gali būti išaktyvintas
- Šildomas paviršius, apsauga nuo rasojimo
- Jutiklinis jutiklinis jungiklis veidrodžio šildymui, su raudona indikacine lempute
- Automatinis šildymo nuo aprasojimo išjungimas po 30 minučių
- Geberit FlexInstall tvirtinimas

Gaminio Nr.	Spalva / paviršius	B1 [cm]	H [cm]	H1 [cm]	T [cm]	Apsau- gos klasė	Vartojamoji galia (W)	Šildomo veidro- džio vartojamoji galia [W]	Šviesos srautas (maks. / viršuje / apačioje) [lm]	EUR/Vnt.
<b>B / plotis: 40 cm</b>										
502.780.00.1	aliuminis anoduotas	20	70	46,5	3,2	I	14,8	17,5	1850	673,73
502.780.14.1	juoda matinė / aliuminis anoduotas	20	70	46,5	3,2	I	14,8	17,5	1850	693,19
<b>B / plotis: 60 cm</b>										
502.781.00.1	aliuminis anoduotas	30	70	38,5	3,2	I	22,3	36	2850	698,06
502.781.14.1	juoda matinė / aliuminis anoduotas	30	70	38,5	3,2	I	22,3	36	2850	717,51
<b>B / plotis: 75 cm</b>										
502.782.00.1	aliuminis anoduotas	45	70	38,5	3,2	I	28	35	3600	756,43
502.782.14.1	juoda matinė / aliuminis anoduotas	45	70	38,5	3,2	I	28	35	3600	780,75
<b>B / plotis: 90 cm</b>										
502.783.00.1	aliuminis anoduotas	60	70	38,5	3,2	I	33,6	53,5	4350	807,51
502.783.14.1	juoda matinė / aliuminis anoduotas	60	70	38,5	3,2	I	33,6	53,5	4350	831,83
<b>B / plotis: 105 cm</b>										
502.784.00.1	aliuminis anoduotas	75	70	38,5	3,2	I	45	53,5	5700	851,29
502.784.14.1	juoda matinė / aliuminis anoduotas	75	70	38,5	3,2	I	45	53,5	5700	875,61
<b>B / plotis: 120 cm</b>										
502.785.00.1	aliuminis anoduotas	90	70	38,5	3,2	I	39,3	53,5	5000	919,39
502.785.14.1	juoda matinė / aliuminis anoduotas	90	70	38,5	3,2	I	39,2	53,5	5000	943,71
<b>B / plotis: 135 cm</b>										
502.786.00.1	aliuminis anoduotas	105	70	38,5	3,2	I	50,6	52,5	6500	1048,30
502.786.14.1	juoda matinė / aliuminis anoduotas	105	70	38,5	3,2	I	50,6	53,5	6500	1075,05
<b>B / plotis: 160 cm</b>										
502.787.00.1	aliuminis anoduotas	130	70	38,5	3,2	I	60,1	89,5	7750	1179,64
502.787.14.1	juoda matinė / aliuminis anoduotas	130	70	38,5	3,2	I	60,1	89,5	7750	1216,13

## Geberit Option Round veidrodis su apšvietimu, su tiesioginiu ir netiesioginiu apšvietimu

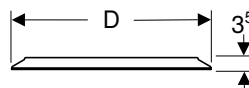
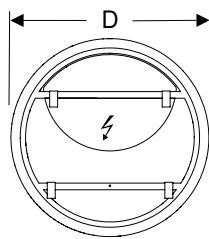

click &amp; scan

## Techniniai duomenys

Apsaugos laipsnis	IP44
Nominal voltage	220–240 V AC
Darbinė įtampa	24 V DC
Tinklo dažnis	50 Hz / 60 Hz
Produkto medžiaga	Aliuminis
Šviesos šaltinio energijos vartojimo efektyvumo klasė	F
Integruoto LED apšvietimo tarnavimo laikas maks.	72000 h
Šviesos spalva	3000 K
Matavimo metodas	L70B50
Spalvų atkūrimo indeksas min.	80
Standartinis spalvų derinio nuokrypis	3 SDCM

## Tiekiamas komplektas

- Veidrodis
- Tvirtinimai

## Savybės

- Tinka visoms vonios kambario serijoms
- Integruotas LED apšvietimas
- Tiesioginis ir netiesioginis apšvietimas, su galimybe tolydžiai reguliuoti apšvietimo ryškumą
- Jutiklinis jungiklis apšvietimui, su orientaciniu apšvietimu
- Apšvietimo atminties funkcija naudojant jutiklinį jungiklį
- Orientacinis apšvietimas gali būti išaktyvintas
- Geberit FlexInstall tvirtinimas

Gaminio Nr.	D min. [cm]	B [cm]	H [cm]	T [cm]	Apsaugos klasė	Vartojamoji galia (W)	Šviesos srautas [lm]	EUR/Vnt.
502.796.00.1	50	50	50	3,5	II	38,9	4875	462,13
502.797.00.1	60	60	60	3,5	II	48,8	6045	522,93
502.798.00.1	75	75	75	3,5	II	62,2	7800	595,90
502.799.00.1	90	90	90	3,5	II	77,7	9750	681,03

## Geberit Option Oval veidrodis su netiesioginiu apšvietimu

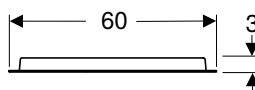
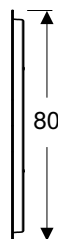
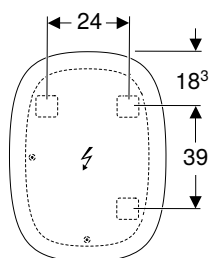

click &amp; scan

## Naudojimo tikslai

- Montuoti horizontaliai ir vertikalčiai

## Techniniai duomenys

Apsaugos laipsnis	IP44
Nominal voltage	220–240 V AC
Darbinė įtampa	12 V DC
Tinklo dažnis	50 Hz / 60 Hz
Produkto medžiaga	Plienas
Šviesos šaltinio energijos vartojimo efektyvumo klasė	G
Integruoto LED apšvietimo tarnavimo laikas	30000 h
Šviesos spalva	3000 K
Matavimo metodas	L70B50
Spalvų atkūrimo indeksas min.	80
Standartinis spalvų derinio nuokrypis	6 SDCM

## Savybės

- Tinka visoms vonios kambario serijoms
- Integruotas LED apšvietimas
- Praustuvo erdvės apšvietimas
- Galima montuoti vertikalčiai ir horizontalčiai
- Šviesa įjungiama / išjungiama sieniniu jungikliu
- Geberit FlexInstall tvirtinimas

## Tiekiamas komplektas

- Veidrodis
- Tvirtinimai

Gaminio Nr.	B [cm]	B1 [cm]	H [cm]	H1 [cm]	T [cm]	Apsaugos klasė	Vartojamoji galia (W)	Šviesos srautas [lm]	EUR/Vnt.
502.800.00.1	60	24	80	39	3	II	23	850	340,52

**Geberit Option Basic Square veidrodis su apšvietimu, apšvietimas viršuje**

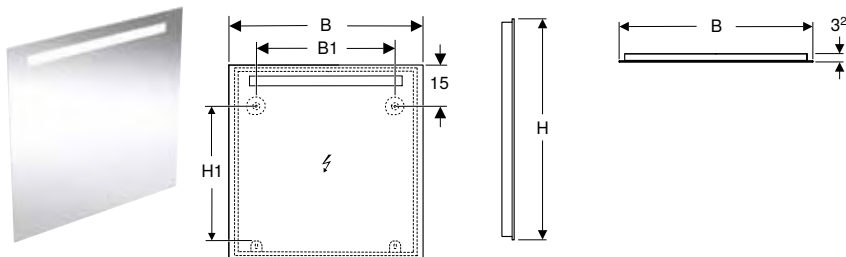

click & scan

**Techniniai duomenys**

Apsaugos laipsnis	IP44
Nominal voltage	220–240 V AC
Darbinė įtampa	220–240 V AC
Tinklo dažnis	50 Hz / 60 Hz
Produkto medžiaga	Aliuminis
Šviesos šaltinio energijos vartojimo efektyvumo klasė	E
Integruoto LED apšvietimo tarnavimo laikas	30000 h
Šviesos spalva	3000 K
Matavimo metodas	L70B50
Spalvų atkūrimo indeksas min.	80
Standartinis spalvų derinio nuokrypis	6 SDCM

**Tiekiamas komplektas**

- Veidrodis
- Tvirtinimai

**Savybės**

- Tinka visoms vonios kambario serijoms
- Integruotas LED apšvietimas
- Šviesa įjungžiama / išjungžiama sieniniu jungikliu
- Geberit FlexInstall tvirtinimas

Gaminio Nr.	Spalva / paviršius	B [cm]	B1 [cm]	H [cm]	H1 [cm]	T [cm]	Apsaugos klasė	Vartojamoji galia (W)	Šviesos srautas [lm]	EUR/Vnt.
502.803.00.1	aliuminis anoduotas	40	22	70	50,5	3,2	II	5	499	228,63
502.804.00.1	aliuminis anoduotas	50	30	70	50,5	3,2	II	6	539	238,36
502.805.00.1	aliuminis anoduotas	60	40	70	50,5	3,2	II	8	702	252,95
502.806.00.1	aliuminis anoduotas	70	50	70	50,5	3,2	II	9	881	262,68
502.807.00.1	aliuminis anoduotas	80	60	70	50,5	3,2	II	10	991	274,84
502.808.00.1	aliuminis anoduotas	90	70	70	50,5	3,2	II	12	1152	284,57
502.809.00.1	aliuminis anoduotas	100	80	70	50,5	3,2	II	12	1273	311,33
502.810.00.1	aliuminis anoduotas	120	100	70	50,5	3,2	II	14	1363	333,22
502.811.00.1	aliuminis anoduotas	140	120	70	50,5	3,2	II	16	1533	355,11
502.812.00.1	aliuminis anoduotas	60	40	90	70,5	3,2	II	7	702	304,03
502.813.00.1	aliuminis anoduotas	80	60	90	70,5	3,2	II	10	991	328,35
502.814.00.1	aliuminis anoduotas	100	80	90	70,5	3,2	II	12	1273	364,84
502.815.00.1	aliuminis anoduotas	120	100	90	70,5	3,2	II	14	1363	411,05
502.816.00.1	aliuminis anoduotas	140	120	90	70,5	3,2	II	16	1533	457,26

# Veidrodinės spintelės

## Su integruotu apšvietimu

Paslėptojo montažo Geberit ONE veidrodinė spintelė su ComfortLight ir durelėmis, aukštis 90 cm

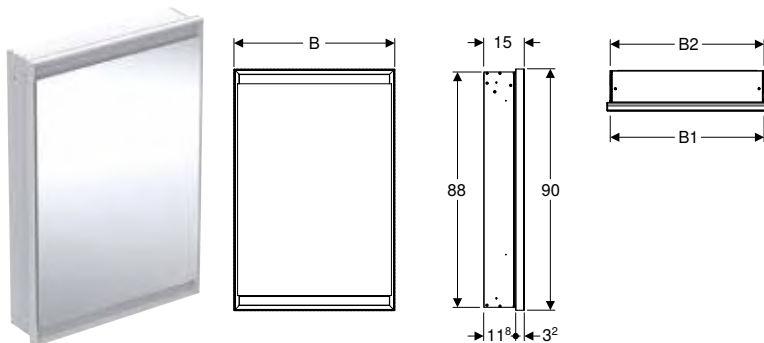

### Techniniai duomenys

Apsaugos laipsnis	IP44
Nominal voltage	230 V AC
Darbinė įtampa	24 V DC
Tinklo dažnis	50 Hz
Produkto medžiaga	Aliuminis
Šviesos šaltinio energijos vartojimo efektyvumo klasė	E
Integruoto LED apšvietimo tarnavimo laikas maks.	72000 h
Šviesos spalva	2200–4000 K
Matavimo metodas	L80B10
Spalvos atkūrimo indeksas	90
Standartinis spalvų derinio nuokrypis	3 SDCM

### Savybės

- Su ComfortLight
- Integruotas LED apšvietimas
- Praustuvo erdvės apšvietimas
- Vidinis apšvietimas
- Tolydžiai iki dienos šviesos reguliuojamas orientacinio apšvietimo intensyvumas
- Funkcijos gali būti įjungiamos jutikliu
- Su DALI suderinama valdymo sistema
- Suderinama su Geberit Home programėle
- Laiko langelis su pageidaujamu šviesos intensyvumu, individualiai reguliuojamas naudojant Geberit Home programėlę
- Su vienomis durelėmis
- Abi durų pusės veidrodinės
- Su dviem elektros lizdais
- Elektros maitinimo kištukinis lizdas sumontuotas vidinėje pusėje, viršuje kairėje ir viršuje dešinėje
- Tolydžiai reguliuojama stiklinė lentyna

### Tiekiamas komplektas

- 3 stiklinės lentynos
- Elektros maitinimo kištukinio lizdo dangtelis kairėje arba dešinėje
- Montavimo medžiaga

Gaminio Nr.	Spalva / paviršius	B1 [cm]	B2 [cm]	H [cm]	H1 [cm]	T [cm]	T1 [cm]	T2 [cm]	Apsaugos klasė	Vartojamoji galia (W)	Durys	Šviesos srautas (maks. / viršuje / apačioje) [lm]	EUR/Vnt.
<b>B / plotis: 60 cm</b>													
505.800.00.1	aliuminis anoduotas	57,5	58	90	88	15	11,8	3,2	I	60	Vyriai kairėje	3273 / 2552 / 721	1845,51
505.801.00.1	aliuminis anoduotas	57,5	58	90	88	15	11,8	3,2	I	60	Vyriai dešinėje	3273 / 2552 / 721	1845,51
505.800.00.2	balta / aliuminis dažytas miltelinu būdu	57,5	58	90	88	15	11,8	3,2	I	60	Vyriai kairėje	3273 / 2552 / 721	1845,51
505.801.00.2	balta / aliuminis dažytas miltelinu būdu	57,5	58	90	88	15	11,8	3,2	I	60	Vyriai dešinėje	3273 / 2552 / 721	1845,51
505.800.00.7	juoda matinė / aliuminis dažytas miltelinu būdu	57,5	58	90	88	15	11,8	3,2	I	60	Vyriai kairėje	3273 / 2552 / 721	1977,08
505.801.00.7	juoda matinė / aliuminis dažytas miltelinu būdu	57,5	58	90	88	15	11,8	3,2	I	60	Vyriai dešinėje	3273 / 2552 / 721	1977,08

### Užsakyti papildomai

- Korpuso dėžutė veidrodinei spintelei Geberit ONE, aukštis 90 cm → P. 643

### Galima derinti su

- Geberit elektros lizdas su ComfortLight moduliu → P. 467

### Priedai

- Dengiamasis rėmas Geberit ONE veidrodinei spintelei, potinkiniam montavimui → P. 490
- Geberit magnetinis laikiklis → P. 469
- Geberit didinamasis veidrodis → P. 469
- Geberit ONE DALI magistralės maitinimo transformatorius ComfortLight → P. 181
- Geberit LED taškinis lubų šviestuvas DALI, skirtas ComfortLight → P. 489



- Standartinis valdymas per veidrodinę spintelę ir kambario mygtuką. Valdymas per kambario jungiklį turi būti atitinkamai pakeistas Geberit HomeApp programėleje.



## Geberit ONE veidrodinė spintelė su ComfortLight ir durelėmis, virštinkinio montavimo, 90 cm aukščio

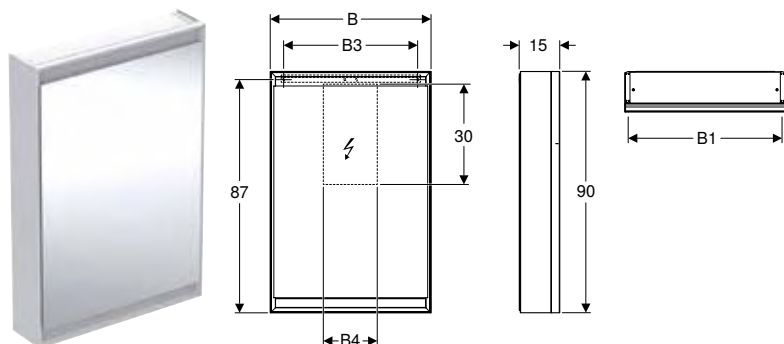

click & scan

### Techniniai duomenys

Apsaugos laipsnis	IP44
Nominal voltage	230 V AC
Darbinė įtampa	24 V DC
Tinklo dažnis	50 Hz
Produkto medžiaga	Aliuminis
Šviesos šaltinio energijos vartojimo efektyvumo klasė	E
Integruoto LED apšvietimo tarnavimo laikas maks.	72000 h
Šviesos spalva	2200–4000 K
Matavimo metodas	L80B10
Spalvos atkūrimo indeksas	90
Standartinis spalvų derinio nuokrypis	3 SDCM

### Tiekiamas komplektas

- 3 stiklinės lentynos
- Elektros maitinimo kištukinio lizdo dangtelis kairėje arba dešinėje
- Montavimo medžiaga

### Savybės

- Su ComfortLight
- Integruotas LED apšvietimas
- Praustuvo erdvės apšvietimas
- Vidinis apšvietimas
- Tolydžiai iki dienos šviesos reguliuojamas orientacinio apšvietimo intensyvumas
- Funkcijos gali būti įjungiamos jutikliu
- Su DALI suderinama valdymo sistema
- Suderinama su Geberit Home programėle
- Laiko langelis su pageidaujama šviesos intensyvumu, individualiai reguliuojamas naudojant Geberit Home programėlę
- Su vienomis durimis
- Abi durų pusės veidrodinės
- Su dviem elektros lizdais
- Elektros maitinimo kištukinis lizdas sumontuotas vidinėje pusėje, viršuje kairėje ir viršuje dešinėje
- Tolydžiai reguliuojama stiklinė lentyna

Gaminio Nr.	Spalva / paviršius	B1 [cm]	B3 [cm]	B4 [cm]	H [cm]	T [cm]	Apsau- gos klasė	Vartojamo- ji galia (W)	Durys	Šviesos srautas (maks. / viršuje / apačioje) [lm]	EUR/Vnt.
-------------	--------------------	------------	------------	------------	-----------	-----------	---------------------	----------------------------	-------	---	----------

### B / plotis: 60 cm

505.810.00.1	aliuminis anoduotas	57,5	50	20	90	15	I	60	Vyriai kairėje	3273 / 2552 / 721	1997,27
505.811.00.1	aliuminis anoduotas	57,5	50	20	90	15	I	60	Vyriai dešinėje	3273 / 2552 / 721	1997,27
505.810.00.2	balta / aliuminis dažytas milteliniu būdu	57,5	50	20	90	15	I	60	Vyriai kairėje	3273 / 2552 / 721	1997,27
505.811.00.2	balta / aliuminis dažytas milteliniu būdu	57,5	50	20	90	15	I	60	Vyriai dešinėje	3273 / 2552 / 721	1997,27

### Galima derinti su

- Geberit elektros lizdas su ComfortLight moduliu → P. 467

### Priedai

- Geberit magnetinis laikiklis → P. 469
- Geberit didinamasis veidrodis → P. 469
- Geberit ONE DALI magistralės maitinimo transformatorius ComfortLight → P. 181
- Geberit LED taškinis lubų šviestuvas DALI, skirtas ComfortLight → P. 489

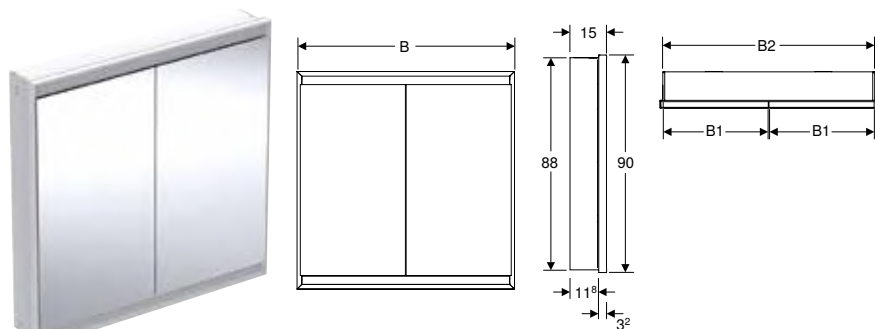

- Standartinis valdymas per veidrodinę spintelę ir kambario mygtuką. Valdymas per kambario jungiklį turi būti atitinkamai pakeistas Geberit HomeApp programėleje.

**Paslėptjo montažo Geberit ONE veidrodinė spintelė su ComfortLight ir dvejomis durelėmis, aukštis 90 cm**

click &amp; scan

**Techniniai duomenys**

Apsaugos laipsnis	IP44
Nominal voltage	230 V AC
Darbinė įtampa	24 V DC
Tinklo dažnis	50 Hz
Produkto medžiaga	Aliuminis
Šviesos šaltinio energijos vartojimo efektyvumo klasė	E
Integruoto LED apšvietimo tarnavimo laikas maks.	72000 h
Šviesos spalva	2200–4000 K
Matavimo metodas	L80B10
Spalvos atkūrimo indeksas	90
Standartinis spalvų derinio nuokrypis	3 SDCM

**Tiekiamas komplektas**

- 3 stiklinės lentynos
- Elektros maitinimo kištukinio lizdo dangtelis kairėje arba dešinėje
- Montavimo medžiaga

**Savybės**

- Su ComfortLight
- Integruotas LED apšvietimas
- Praustuvo erdvės apšvietimas
- Vidinis apšvietimas
- Tolydžiai iki dienos šviesos reguliuojamas orientacinio apšvietimo intensyvumas
- Funkcijos gali būti įjungiamos jutikliu
- Su DALI suderinama valdymo sistema
- Suderinama su Geberit Home programėle
- Laiko langelis su pageidaujamu šviesos intensyvumu, individualiai reguliuojamas naudojant Geberit Home programėlę
- Su dvejomis durelėmis
- Abi durų pusės veidrodinės
- Su dviem elektros lizdais
- Elektros maitinimo kištukinis lizdas sumontuotas vidinėje pusėje, viršuje kairėje ir viršuje dešinėje
- Tolydžiai reguliuojama stiklinė lentyna

Gaminio Nr.	Spalva / paviršius	B1 [cm]	B2 [cm]	H [cm]	H1 [cm]	T [cm]	T1 [cm]	T2 [cm]	Apsau- gos klasė	Vartojamoji galia (W)	Šviesos srautas (maks. / viršuje / apačioje) [lm]	EUR/Vnt.
-------------	--------------------	------------	------------	-----------	------------	-----------	------------	------------	---------------------	--------------------------	--	----------

**B / plotis: 75 cm**

505.802.00.1	aliuminis anoduotas	36	73	90	88	15	11,8	3,2	I	75	4165 / 3248 / 917	1973,02
505.802.00.2	balta / aliuminis dažytas miltelinio būdu	36	73	90	88	15	11,8	3,2	I	75	4165 / 3248 / 917	1973,02
505.802.00.7	juoda matinė / aliuminis dažytas miltelinio būdu	36	73	90	88	15	11,8	3,2	I	75	4165 / 3248 / 917	2154,33

**B / plotis: 90 cm**

505.803.00.1	aliuminis anoduotas	43,5	88	90	88	15	11,8	3,2	I	90	5058 / 3944 / 1114	2100,53
505.803.00.2	balta / aliuminis dažytas miltelinio būdu	43,5	88	90	88	15	11,8	3,2	I	90	5058 / 3944 / 1114	2100,53
505.803.00.7	juoda matinė / aliuminis dažytas miltelinio būdu	43,5	88	90	88	15	11,8	3,2	I	90	5058 / 3944 / 1114	2345,22

**B / plotis: 105 cm**

505.804.00.1	aliuminis anoduotas	51	103	90	88	15	11,8	3,2	I	105	5950 / 4640 / 1310	2258,78
505.804.00.2	balta / aliuminis dažytas miltelinio būdu	51	103	90	88	15	11,8	3,2	I	105	5950 / 4640 / 1310	2258,78
505.804.00.7	juoda matinė / aliuminis dažytas miltelinio būdu	51	103	90	88	15	11,8	3,2	I	105	5950 / 4640 / 1310	2536,11

**B / plotis: 120 cm**

505.805.00.1	aliuminis anoduotas	58,5	118	90	88	15	11,8	3,2	I	120	6843 / 5336 / 1507	2513,81
505.805.00.2	balta / aliuminis dažytas miltelinio būdu	58,5	118	90	88	15	11,8	3,2	I	120	6843 / 5336 / 1507	2513,81
505.805.00.7	juoda matinė / aliuminis dažytas miltelinio būdu	58,5	118	90	88	15	11,8	3,2	I	120	6843 / 5336 / 1507	2863,35

**Užsakyti papildomai**

- Korpuso dėžutė veidrodinei spintelei Geberit ONE, aukštis 90 cm → P. 643

**Galima derinti su**

- Geberit elektros lizdas su ComfortLight moduliui → P. 467

**Priedai**

- Dengiamasis rėmas Geberit ONE veidrodinei spintelei, potinkiniam montavimui → P. 490
- Geberit magnetinis laikiklis → P. 469
- Geberit didinamasis veidrodis → P. 469
- Geberit ONE DALI magistralės maitinimo transformatorius ComfortLight → P. 181
- Geberit LED taškinis lubų šviestuvus DALI, skirtas ComfortLight → P. 489



- Standartinis valdymas per veidrodinę spintelę ir kambario mygtuką. Valdymas per kambario jungiklį turi būti atitinkamai pakeistas Geberit HomeApp programėleje.

## Geberit ONE veidrodinė spintelė su ComfortLight ir dvejomis durelėmis, virštinio montavimo, 90 cm aukščio

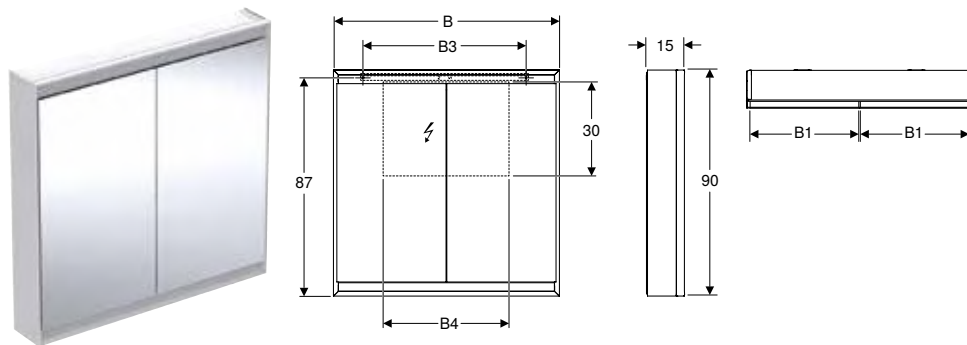

click & scan

### Techniniai duomenys

Apsaugos laipsnis	IP44
Nominal voltage	230 V AC
Darbinė įtampa	24 V DC
Tinklo dažnis	50 Hz
Produkto medžiaga	Aliuminis
Šviesos šaltinio energijos vartojimo efektyvumo klasė	E
Integruoto LED apšvietimo tarnavimo laikas maks.	72000 h
Šviesos spalva	2200–4000 K
Matavimo metodas	L80B10
Spalvos atkūrimo indeksas	90
Standartinis spalvų derinio nuokrypis	3 SDCM

### Savybės

- Su ComfortLight
- Integruotas LED apšvietimas
- Praustuvo erdvės apšvietimas
- Vidinis apšvietimas
- Tolydžiai iki dienos šviesos reguliuojamas orientacinio apšvietimo intensyvumas
- Funkcijos gali būti įjungiamos jutikliu
- Su DALI suderinama valdymo sistema
- Suderinama su Geberit Home programėle
- Laiko langelis su pageidaujama šviesos intensyvumu, individualiai reguliuojamas naudojant Geberit Home programėlę
- Su dvejomis durelėmis
- Abi durų pusės veidrodinės
- Su dviem elektros lizdais
- Elektros maitinimo kištukinis lizdas sumontuotas vidinėje pusėje, viršuje kairėje ir viršuje dešinėje
- Tolydžiai reguliuojama stiklinė lentyna

### Tiekiamas komplektas

- 3 stiklinės lentynos
- Elektros maitinimo kištukinio lizdo dangtelis kairėje arba dešinėje
- Montavimo medžiaga

Gaminio Nr.	Spalva / paviršius	B1 [cm]	B3 [cm]	B4 [cm]	H [cm]	T [cm]	Apsau- gos klasė	Vartojamoji galia (W)	Šviesos srutas (maks. / viršuje / apačioje) [lm]	EUR/Vnt.
<b>B / plotis: 75 cm</b>										
505.812.00.1	aliuminis anoduotas	36	65	35	90	15	I	75	4165 / 3248 / 917	2128,81
505.812.00.2	balta / aliuminis dažytas miltelinu būdu	36	65	35	90	15	I	75	4165 / 3248 / 917	2128,81
<b>B / plotis: 90 cm</b>										
505.813.00.1	aliuminis anoduotas	43,5	65	50	90	15	I	90	5058 / 3944 / 1114	2291,73
505.813.00.2	balta / aliuminis dažytas miltelinu būdu	43,5	65	50	90	15	I	90	5058 / 3944 / 1114	2291,73
<b>B / plotis: 105 cm</b>										
505.814.00.1	aliuminis anoduotas	51	95	65	90	15	I	105	5950 / 4640 / 1310	2488,44
505.814.00.2	balta / aliuminis dažytas miltelinu būdu	51	95	65	90	15	I	105	5950 / 4640 / 1310	2488,44
<b>B / plotis: 120 cm</b>										
505.815.00.1	aliuminis anoduotas	58,5	95	80	90	15	I	120	6843 / 5336 / 1507	2782,91
505.815.00.2	balta / aliuminis dažytas miltelinu būdu	58,5	95	80	90	15	I	120	6843 / 5336 / 1507	2782,91

### Galima derinti su

- Geberit elektros lizdas su ComfortLight moduliu → P. 467

### Priedai

- Geberit magnetinis laikiklis → P. 469
- Geberit didinamasis veidrodis → P. 469
- Geberit ONE DALI magistralės maitinimo transformatorius ComfortLight → P. 181
- Geberit LED taškinis lubų šviestuvus DALI, skirtas ComfortLight → P. 489



- Standartinis valdymas per veidrodinę spintelę ir kambario mygtuką. Valdymas per kambario jungiklį turi būti atitinkamai pakeistas Geberit HomeApp programėleje.

## Paslėptojo montažo Geberit ONE veidrodinė spintelė su niša ir ComfortLight, su vieneriomis durelėmis, aukštis 90 cm

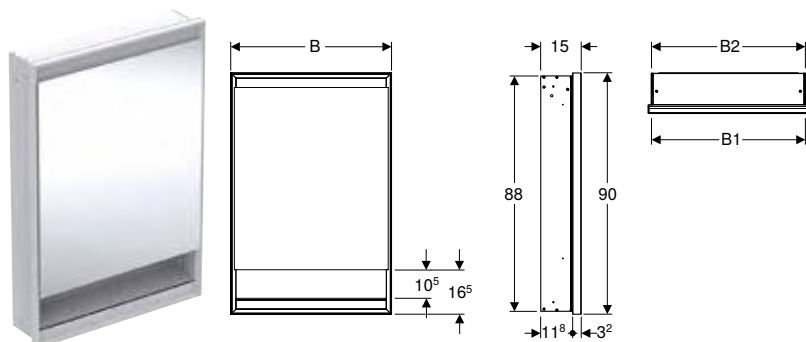

click & scan

### Techniniai duomenys

Apsaugos laipsnis	IP44
Nominal voltage	230 V AC
Darbinė įtampa	24 V DC
Tinklo dažnis	50 Hz
Produkto medžiaga	Aliuminis
Šviesos šaltinio energijos vartojimo efektyvumo klasė	E
Integruoto LED apšvietimo tarnavimo laikas maks.	72000 h
Šviesos spalva	2200–4000 K
Matavimo metodas	L80B10
Spalvos atkūrimo indeksas	90
Standartinis spalvų derinio nuokrypis	3 SDCM

### Tiekiamas komplektas

- 3 stiklinės lentynos
- Elektros maitinimo kištukinio lizdo dangtelis kairėje arba dešinėje
- Montavimo medžiaga

### Savybės

- Su ComfortLight
- Integruotas LED apšvietimas
- Praustuvo erdvės apšvietimas
- Vidinis apšvietimas
- Tolydžiai iki dienos šviesos reguliuojamas orientacinio apšvietimo intensyvumas
- Funkcijos gali būti įjungiamos jutikliu
- Su DALI suderinama valdymo sistema
- Suderinama su Geberit Home programėle
- Laiko langelis su pageidaujama šviesos intensyvumu, individualiai reguliuojamas naudojant Geberit Home programėlę
- Su vienomis durimis
- Abi durų pusės veidrodinės
- Su dviem elektros lizdais
- Elektros maitinimo kištukinis lizdas sumontuotas vidinėje pusėje, viršuje kairėje ir viršuje dešinėje
- Tolydžiai reguliuojama stiklinė lentyna

Gaminio Nr.	Spalva / paviršius	B1 [cm]	B2 [cm]	H [cm]	H1 [cm]	H2 [cm]	T [cm]	T1 [cm]	T2 [cm]	Apsaugos klasė	Vartojamoji galia (W)	Durys	Šviesos srautas (maks. / viršuje / apačioje) [lm]	EUR/Vnt.
-------------	--------------------	---------	---------	--------	---------	---------	--------	---------	---------	----------------	-----------------------	-------	---	----------

<b>B / plotis: 60 cm</b>														
505.820.00.1	aliuminis anoduotas	57,5	58	90	88	10,5	15	11,8	3,2	I	60	Vyriai kairėje	3273 / 2552 / 721	1845,51
505.821.00.1	aliuminis anoduotas	57,5	58	90	88	10,5	15	11,8	3,2	I	60	Vyriai dešinėje	3273 / 2552 / 721	1845,51
505.820.00.2	balta / aliuminis dažytas miltelinio būdu	57,5	58	90	88	10,5	15	11,8	3,2	I	60	Vyriai kairėje	3273 / 2552 / 721	1845,51
505.821.00.2	balta / aliuminis dažytas miltelinio būdu	57,5	58	90	88	10,5	15	11,8	3,2	I	60	Vyriai dešinėje	3273 / 2552 / 721	1845,51
505.820.00.7	juoda matinė / aliuminis dažytas miltelinio būdu	57,5	58	90	88	10,5	15	11,8	3,2	I	60	Vyriai kairėje	3273 / 2552 / 721	1977,08
505.821.00.7	juoda matinė / aliuminis dažytas miltelinio būdu	57,5	58	90	88	10,5	15	11,8	3,2	I	60	Vyriai dešinėje	3273 / 2552 / 721	1977,08

### Užsakyti papildomai

- Korpuso dėžutė veidrodinei spintelei Geberit ONE, aukštis 90 cm → P. 643

### Galima derinti su

- Geberit elektros lizdas su ComfortLight moduliu → P. 467

### Priedai

- Dengiamasis rėmas Geberit ONE veidrodinei spintelei, potinkiniam montavimui → P. 490
- Geberit magnetinis laikiklis → P. 469
- Geberit dinaminis veidrodis → P. 469
- Geberit ONE DALI magistralės maitinimo transformatorius ComfortLight → P. 181
- Geberit LED taškinis lubų šviestuvas DALI, skirtas ComfortLight → P. 489



- Standartinis valdymas per veidrodinę spintelę ir kambario mygtuką. Valdymas per kambario jungiklį turi būti atitinkamai pakeistas Geberit HomeApp programėleje.

## Geberit ONE veidrodinė spintelė su niša ir ComfortLight, su vienomis durelėmis, virštinkinio montavimo, 90 cm aukščio

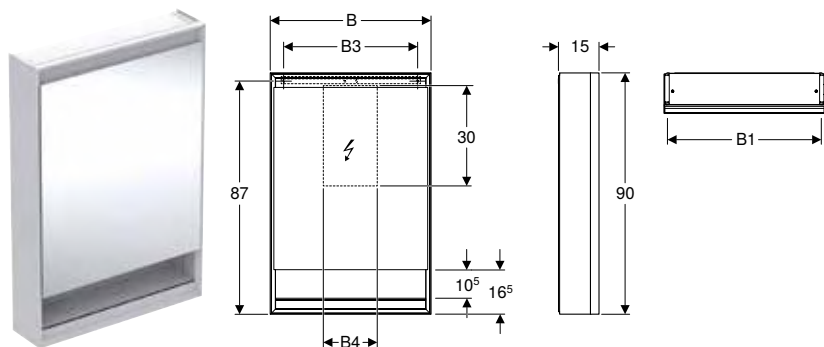

click & scan

### Techniniai duomenys

Apsaugos laipsnis	IP44
Nominal voltage	230 V AC
Darbinė įtampa	24 V DC
Tinklo dažnis	50 Hz
Produkto medžiaga	Aliuminis
Šviesos šaltinio energijos vartojimo efektyvumo klasė	E
Integruoto LED apšvietimo tarnavimo laikas maks.	72000 h
Šviesos spalva	2200–4000 K
Matavimo metodas	L80B10
Spalvos atkūrimo indeksas	90
Standartinis spalvų derinio nuokrypis	3 SDCM

### Tiekiamas komplektas

- 3 stiklinės lentynos
- Elektros maitinimo kištukinio lizdo dangtelis kairėje arba dešinėje
- Montavimo medžiaga

### Savybės

- Su ComfortLight
- Integruotas LED apšvietimas
- Praustuvo erdvės apšvietimas
- Vidinis apšvietimas
- Tolydžiai iki dienos šviesos reguliuojamas orientacinio apšvietimo intensyvumas
- Funkcijos gali būti įjungiamos jutikliu
- Su DALI suderinama valdymo sistema
- Suderinama su Geberit Home programėle
- Laiko langelis su pageidaujama šviesos intensyvumu, individualiai reguliuojamas naudojant Geberit Home programėlę
- Su vienomis durimis
- Abi durų pusės veidrodinės
- Su dviem elektros lizdais
- Elektros maitinimo kištukinis lizdas sumontuotas vidinėje pusėje, viršuje kairėje ir viršuje dešinėje
- Tolydžiai reguliuojama stiklinė lentyna

Gaminio Nr.	Spalva / paviršius	B1 [cm]	B3 [cm]	B4 [cm]	H [cm]	H2 [cm]	T [cm]	Apsaugos klasė	Vartojamo- ji galia (W)	Durys	Šviesos srautas (maks. / viršuje / apačioje) [lm]	EUR/Vnt.
-------------	--------------------	------------	------------	------------	-----------	------------	-----------	-------------------	----------------------------	-------	--	----------

### B / plotis: 60 cm

505.830.00.1	aliuminis anoduotas	57,5	50	20	90	10,5	15	I	60	Vyriai kairėje	3273 / 2552 / 721	1997,27
505.831.00.1	aliuminis anoduotas	57,5	50	20	90	10,5	15	I	60	Vyriai dešinėje	3273 / 2552 / 721	1997,27
505.830.00.2	balta / aliuminis dažytas miltelinio būdu	57,5	50	20	90	10,5	15	I	60	Vyriai kairėje	3273 / 2552 / 721	1997,27
505.831.00.2	balta / aliuminis dažytas miltelinio būdu	57,5	50	20	90	10,5	15	I	60	Vyriai dešinėje	3273 / 2552 / 721	1997,27

### Galima derinti su

- Geberit elektros lizdas su ComfortLight moduliu → P. 467

### Priedai

- Geberit magnetinis laikiklis → P. 469
- Geberit didinamasis veidrodis → P. 469
- Geberit ONE DALI magistralės maitinimo transformatorius ComfortLight → P. 181
- Geberit LED taškinis lubų šviestuvus DALI, skirtas ComfortLight → P. 489

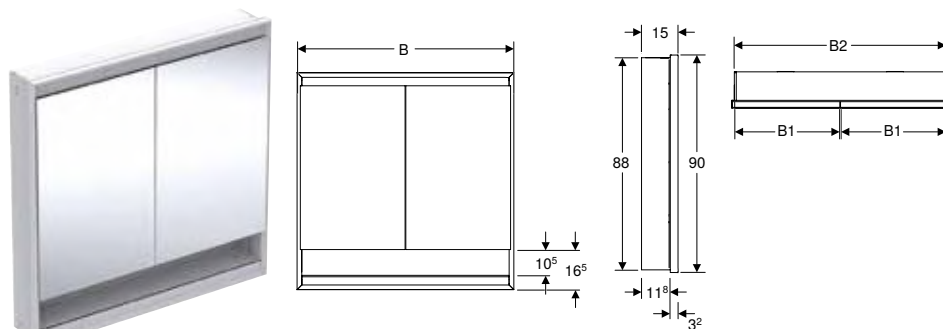

- Standartinis valdymas per veidrodinę spintelę ir kambario mygtuką. Valdymas per kambario jungiklį turi būti atitinkamai pakeistas Geberit HomeApp programėleje.

**Paslėptojo montažo Geberit ONE veidrodinė spintelė su niša ir ComfortLight, su dvejomis drelėmis, aukštis 90 cm**

click &amp; scan

**Techniniai duomenys**

Apsaugos laipsnis	IP44
Nominal voltage	230 V AC
Darbinė įtampa	24 V DC
Tinklo dažnis	50 Hz
Produkto medžiaga	Aliuminis
Šviesos šaltinio energijos vartojimo efektyvumo klasė	E
Integruoto LED apšvietimo tarnavimo laikas maks.	72000 h
Šviesos spalva	2200–4000 K
Matavimo metodas	L80B10
Spalvos atkūrimo indeksas	90
Standartinis spalvų derinio nuokrypis	3 SDCM

**Savybės**

- Su ComfortLight
- Integruotas LED apšvietimas
- Praustuvo erdvės apšvietimas
- Vidinis apšvietimas
- Tolydžiai iki dienos šviesos reguliuojamas orientacinio apšvietimo intensyvumas
- Funkcijos gali būti įjungiamos jutikliu
- Su DALI suderinama valdymo sistema
- Suderinama su Geberit Home programėle
- Laiko langelis su pageidaujama šviesos intensyvumu, individualiai reguliuojamas naudojant Geberit Home programėlę
- Su dvejomis drelėmis
- Abi durų pusės veidrodinės
- Su dviem elektros lizdais
- Elektros maitinimo kištukinis lizdas sumontuotas vidinėje pusėje, viršuje kairėje ir viršuje dešinėje
- Tolydžiai reguliuojama stiklinė lentyna

**Tiekiamas komplektas**

- 3 stiklinės lentynos
- Elektros maitinimo kištukinio lizdo dangtelis kairėje arba dešinėje
- Montavimo medžiaga

Gaminio Nr.	Spalva / paviršius	B1 [cm]	B2 [cm]	H [cm]	H1 [cm]	H2 [cm]	T [cm]	T1 [cm]	T2 [cm]	Apsau- gos klasė	Vartojamoji galia (W)	Šviesos srautas (maks. / viršuje / apačioje) [lm]	EUR/Vnt.
<b>B / plotis: 75 cm</b>													
505.822.00.1	aliuminis anoduotas	36	73	90	88	10,5	15	11,8	3,2	I	75	4165 / 3248 / 917	1973,02
505.822.00.2	balta / aliuminis dažytas miltelinio būdu	36	73	90	88	10,5	15	11,8	3,2	I	75	4165 / 3248 / 917	1973,02
505.822.00.7	juoda matinė / aliuminis dažytas miltelinio būdu	36	73	90	88	10,5	15	11,8	3,2	I	75	4165 / 3248 / 917	2154,33
<b>B / plotis: 90 cm</b>													
505.823.00.1	aliuminis anoduotas	43,5	88	90	88	10,5	15	11,8	3,2	I	90	5058 / 3944 / 1114	2100,53
505.823.00.2	balta / aliuminis dažytas miltelinio būdu	43,5	88	90	88	10,5	15	11,8	3,2	I	90	5058 / 3944 / 1114	2100,53
505.823.00.7	juoda matinė / aliuminis dažytas miltelinio būdu	43,5	88	90	88	10,5	15	11,8	3,2	I	90	5058 / 3944 / 1114	2345,22
<b>B / plotis: 105 cm</b>													
505.824.00.1	aliuminis anoduotas	51	103	90	88	10,5	15	11,8	3,2	I	105	5950 / 4640 / 1310	2258,78
505.824.00.2	balta / aliuminis dažytas miltelinio būdu	51	103	90	88	10,5	15	11,8	3,2	I	105	5950 / 4640 / 1310	2258,78
505.824.00.7	juoda matinė / aliuminis dažytas miltelinio būdu	51	103	90	88	10,5	15	11,8	3,2	I	105	5950 / 4640 / 1310	2536,11
<b>B / plotis: 120 cm</b>													
505.825.00.1	aliuminis anoduotas	58,5	118	90	88	10,5	15	11,8	3,2	I	120	6843 / 5336 / 1507	2513,81
505.825.00.2	balta / aliuminis dažytas miltelinio būdu	58,5	118	90	88	10,5	15	11,8	3,2	I	120	6843 / 5336 / 1507	2513,81
505.825.00.7	juoda matinė / aliuminis dažytas miltelinio būdu	58,5	118	90	88	10,5	15	11,8	3,2	I	120	6843 / 5336 / 1507	2863,35

**Užsakyti papildomai**

- Korpuso dėžutė veidrodinei spintelei Geberit ONE, aukštis 90 cm → P. 643

**Galima derinti su**

- Geberit elektros lizdas su ComfortLight moduliu → P. 467

**Priedai**

- Dengiamasis rėmas Geberit ONE veidrodinei spintelei, potinkiniam montavimui → P. 490
- Geberit magnetinis laikiklis → P. 469
- Geberit dinaminasis veidrodis → P. 469
- Geberit ONE DALI magistralės maitinimo transformatorius ComfortLight → P. 181
- Geberit LED taškinis lubų šviestuvus DALI, skirtas ComfortLight → P. 489



- Standartinis valdymas per veidrodinę spintelę ir kambario mygtuką. Valdymas per kambario jungiklį turi būti atitinkamai pakeistas Geberit HomeApp programėleje.

## Geberit ONE veidrodinė spintelė su niša ir ComfortLight, su dvejomis durelėmis, virštinkinio montavimo, 90 cm aukščio

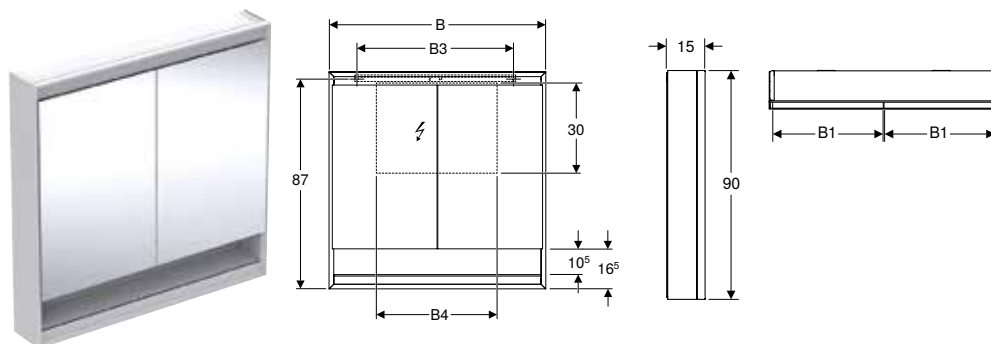

### Techniniai duomenys

Apsaugos laipsnis	IP44
Nominal voltage	230 V AC
Darbinė įtampa	24 V DC
Tinklo dažnis	50 Hz
Produkto medžiaga	Aliuminis
Šviesos šaltinio energijos vartojimo efektyvumo klasė	E
Integruoto LED apšvietimo tarnavimo laikas maks.	72000 h
Šviesos spalva	2200–4000 K
Matavimo metodas	L80B10
Spalvos atkūrimo indeksas	90
Standartinis spalvų derinio nuokrypis	3 SDCM

### Tiekiamas komplektas

- 3 stiklinės lentynos
- Elektros maitinimo kištukinio lizdo dangtelis kairėje arba dešinėje
- Montavimo medžiaga

### Savybės

- Su ComfortLight
- Integruotas LED apšvietimas
- Praustuvo erdvės apšvietimas
- Vidinis apšvietimas
- Tolydžiai iki dienos šviesos reguliuojamas orientacinio apšvietimo intensyvumas
- Funkcijos gali būti įjungiamos jutikliu
- Su DALI suderinama valdymo sistema
- Suderinama su Geberit Home programėle
- Laiko langelis su pageidaujamu šviesos intensyvumu, individualiai reguliuojamas naudojant Geberit Home programėlę
- Su dvejomis durelėmis
- Abi durų pusės veidrodinės
- Su dviem elektros lizdais
- Elektros maitinimo kištukinis lizdas sumontuotas vidinėje pusėje, viršuje kairėje ir viršuje dešinėje
- Tolydžiai reguliuojama stiklinė lentyna

Gaminio Nr.	Spalva / paviršius	B1 [cm]	B3 [cm]	B4 [cm]	H [cm]	H2 [cm]	T [cm]	Apsau- gos klasė	Vartojamoji galia (W)	Šviesos srautas (maks. / viršuje / apačioje) [lm]	EUR/Vnt.
<b>B / plotis: 75 cm</b>											
505.832.00.1	aliuminis anoduotas	36	65	35	90	10,5	15	I	75	4165 / 3248 / 917	2128,81
505.832.00.2	balta / aliuminis dažytas miltelinio būdu	36	65	35	90	10,5	15	I	75	4165 / 3248 / 917	2128,81
<b>B / plotis: 90 cm</b>											
505.833.00.1	aliuminis anoduotas	43,5	65	50	90	10,5	15	I	90	5058 / 3944 / 1114	2291,73
505.833.00.2	balta / aliuminis dažytas miltelinio būdu	43,5	65	50	90	10,5	15	I	90	5058 / 3944 / 1114	2291,73
<b>B / plotis: 105 cm</b>											
505.834.00.1	aliuminis anoduotas	51	95	65	90	10,5	15	I	105	5950 / 4640 / 1310	2488,44
505.834.00.2	balta / aliuminis dažytas miltelinio būdu	51	95	65	90	10,5	15	I	105	5950 / 4640 / 1310	2488,44
<b>B / plotis: 120 cm</b>											
505.835.00.1	aliuminis anoduotas	58,5	95	80	90	10,5	15	I	120	6843 / 5336 / 1507	2782,91
505.835.00.2	balta / aliuminis dažytas miltelinio būdu	58,5	95	80	90	10,5	15	I	120	6843 / 5336 / 1507	2782,91

### Galima derinti su

- Geberit elektros lizdas su ComfortLight moduliu → P. 467

### Priedai

- Geberit magnetinis laikiklis → P. 469
- Geberit didinamasis veidrodis → P. 469
- Geberit ONE DALI magistralės maitinimo transformatorius ComfortLight → P. 181
- Geberit LED taškinis lubų šviestuvas DALI, skirtas ComfortLight → P. 489



- Standartinis valdymas per veidrodinę spintelę ir kambario mygtuką. Valdymas per kambario jungiklį turi būti atitinkamai pakeistas Geberit HomeApp programėleje.



## Geberit Option Plus veidrodinė spintelė su apšvietimu ir dvejomis durelėmis

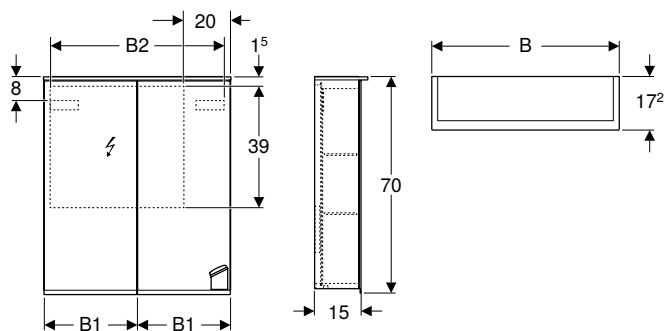

click &amp; scan

## Techniniai duomenys

Apsaugos laipsnis	IP44
Nominal voltage	220–240 V AC
Darbinė įtampa	12 V DC
Tinklo dažnis	50 Hz / 60 Hz
Išėjimo įtampa	12 V DC
Produkto medžiaga	Didelio tankio trijų sluoksnių medienos drožlių plokštė
Šviesos šaltinio energijos vartojimo efektyvumo klasė	F
Integruoto LED apšvietimo tarnavimo laikas	60000 h
Šviesos spalva	4200 K
Matavimo metodas	LM-80
Spalvų atkūrimo indeksas min.	80

## Savybės

- Tinka visoms vonios kambario serijoms
- Sertifikuota FSC™ C134279
- Integruotas LED apšvietimas
- Praustuvo erdvės apšvietimas
- Sensorinis jungiklis viršutiniam apšvietimui
- Sensorinis jungiklis apatiniam apšvietimui
- Elektros maitinimo kištukinis lizdas
- USB jungtis
- Veidrodinės išorinės sienelės
- Vidinė galinė sienelė veidrodinė
- Su dvejomis durelėmis
- Abi durų pusės veidrodinės
- Galima keisti stiklinių lentynų padėtį
- Didinamasis veidrodis
- Magnetinis laikiklis

## Tiekiamas komplektas

- Veidrodinė spintelė
- 2 stiklinės lentynos
- Didinamasis veidrodis
- Magnetinis laikiklis
- Tvirtinimai

Gaminio Nr.	Spalva / paviršius	B [cm]	B1 [cm]	B2 [cm]	H [cm]	T [cm]	Apsaugos klasė	Vartojamoji galia (W)	Šviesos srautas [lm]	EUR/Vnt.
500.593.00.1	Korpusas: išorėje veidrodinis Durys: viduje ir išorėje veidrodinės	60	29,8	54,5	70	17,2	I	10	1050	920,56
500.206.00.1	Korpusas: išorėje veidrodinis Durys: viduje ir išorėje veidrodinės	75	37,3	69,6	70	17,2	I	12,25	1260	1022,89

## Priedai

- Geberit magnetinis laikiklis → P. 469
- Geberit didinamasis veidrodis → P. 469



## Geberit Option Plus veidrodinė spintelė su apšvietimu ir trejomis durelėmis

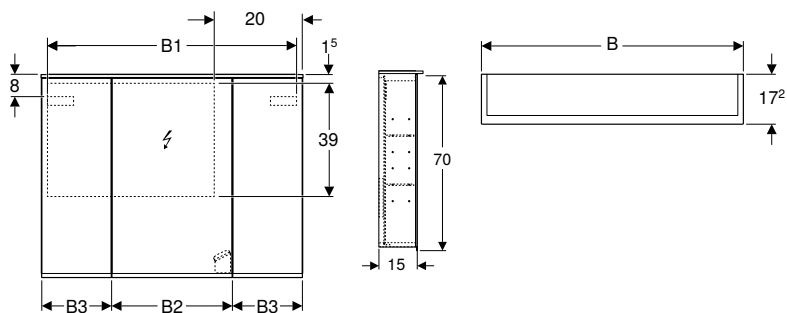

click & scan

### Techniniai duomenys

Apsaugos laipsnis	IP44
Nominal voltage	220–240 V AC
Darbinė įtampa	12 V DC
Tinklo dažnis	50 Hz / 60 Hz
Išėjimo įtampa	12 V DC
Produkto medžiaga	Didelio tankio trijų sluoksnių medienos drožlių plokštė
Šviesos šaltinio energijos vartojimo efektyvumo klasė	F
Integruoto LED apšvietimo tarnavimo laikas	60000 h
Šviesos spalva	4200 K
Matavimo metodas	LM-80
Spalvų atkūrimo indeksas min.	80

### Savybės

- Tinka visoms vonios kambario serijoms
- Certifikuota FSC™ C134279
- Integruotas LED apšvietimas
- Praustuvo erdvės apšvietimas
- Sensorinis jungiklis viršutiniam apšvietimui
- Sensorinis jungiklis apatiniam apšvietimui
- Elektros maitinimo kištukinis lizdas
- USB jungtis
- Veidrodinės išorinės sienelės
- Vidinė galinė sienelė veidrodinė
- Atsparumas drėgmei
- Su trejomis durelėmis
- Abi durų pusės veidrodinės
- Lankstai kartą kairėje ir du kartus dešinėje
- Paslėpta atidarymo rankena
- Galima keisti stiklinių lentynų padėtį
- Magnetinis laikiklis
- Didinamasis veidrodis

### Tiekiamas komplektas

- Veidrodinė spintelė
- 6 stiklinės lentynos
- Didinamasis veidrodis
- Magnetinis laikiklis
- Tvirtinimai

Gaminio Nr.	Spalva / paviršius	B [cm]	B1 [cm]	B2 [cm]	B3 [cm]	H [cm]	T [cm]	Apsaugos klasė	Vartojamoji galia (W)	Šviesos srautas [lm]	EUR/Vnt.
500.594.00.1	Korpusas: išorėje veidrodinis Durys: viduje ir išorėje veidrodinės	90	86,4	41,4	24	70	17,2	I	14,5	1470	1110,25
500.592.00.1	Korpusas: išorėje veidrodinis Durys: viduje ir išorėje veidrodinės	120	114,6	49,4	35	70	17,2	I	19	1890	1300,17

### Priedai

- Geberit magnetinis laikiklis → P. 469
- Geberit didinamasis veidrodis → P. 469



- Vienas elektros maitinimo kištukinis lizdas 90 cm veidrodinei spintelei
- Du elektros maitinimo kištukiniai lizdai 120 cm veidrodinei spintelei

## Geberit Option veidrodinė spintelė su apšvietimu ir dvejomis durelėmis

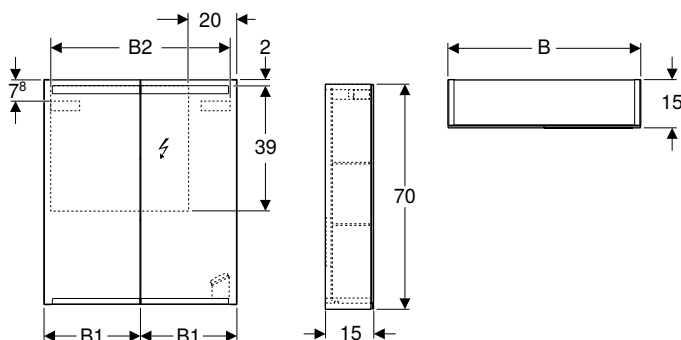

click &amp; scan

## Techniniai duomenys

Apsaugos laipsnis	IP44
Nominal voltage	230 V AC
Darbinė įtampa	12 V DC
Tinklo dažnis	50 Hz
Išėjimo įtampa	12 V DC
Produkto medžiaga	Didelio tankio trijų sluoksnių medienos drožlių plokštė
Šviesos šaltinio energijos vartojimo efektyvumo klasė	F
Integruoto LED apšvietimo tarnavimo laikas	60000 h
Šviesos spalva	4200 K
Spalvų atkūrimo indeksas min.	80

## Savybės

- Tinka visoms vonios kambario serijoms
- Certifikuota FSC™ C134279
- Integruotas LED apšvietimas
- Praustuvo erdvės apšvietimas
- Sensorinis jungiklis viršutiniam apšvietimui
- Sensorinis jungiklis apatiniam apšvietimui
- Elektros maitinimo kištukinis lizdas
- Veidrodinės išorinės sienelės
- Su dvejomis durelėmis
- Abi durų pusės veidrodinės
- Galima keisti stiklinių lentynų padėtį
- Paslėpta atidarymo rankena

## Tiekiamas komplektas

- Veidrodinė spintelė
- 2 stiklinės lentynos
- Tvirtinimai

Gaminio Nr.	Spalva / paviršius	B [cm]	B1 [cm]	B2 [cm]	H [cm]	T [cm]	Apsaugos klasė	Vartojamoji galia (W)	Šviesos srautas [lm]	EUR/Vnt.
500.582.00.1	Korpusas: išorėje veidrodinis Durys: viduje ir išorėje veidrodinės	60	29,8	54,2	70	15	I	9,65	935	711,67
500.205.00.1	Korpusas: išorėje veidrodinis Durys: viduje ir išorėje veidrodinės	75	37,3	69,6	70	15	I	12,35	1190	790,43
500.583.00.1	Korpusas: išorėje veidrodinis Durys: viduje ir išorėje veidrodinės	90	44,8	84,2	70	15	I	15,05	1445	806,67

## Priedai

- Geberit magnetinis laikiklis → P. 469
- Geberit didinamasis veidrodis → P. 469

## Geberit Option veidrodinė spintelė su apšvietimu ir trejomis durelėmis

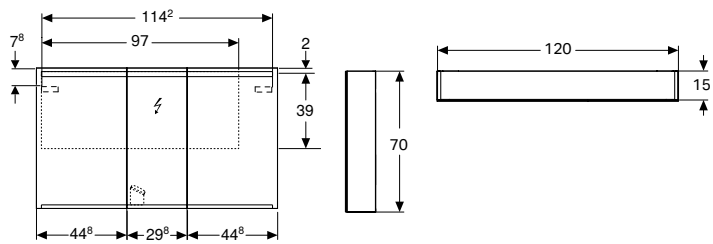

click & scan

### Techniniai duomenys

Apsaugos laipsnis	IP44
Nominal voltage	230 V AC
Darbinė įtampa	12 V DC
Tinklo dažnis	50 Hz
Išėjimo įtampa	12 V DC
Produkto medžiaga	Didelio tankio trijų sluoksnių medienos drožlių plokštė
Šviesos šaltinio energijos vartojimo efektyvumo klasė	F
Integruoto LED apšvietimo tarnavimo laikas	60000 h
Šviesos spalva	4200 K
Matavimo metodas	LM-80
Spalvų atkūrimo indeksas min.	80

### Savybės

- Certifikuota FSC™ C134279
- Tinka visoms vonios kambario serijoms
- Integruotas LED apšvietimas
- Praustuvo erdvės apšvietimas
- Sensorinis jungiklis viršutiniam apšvietimui
- Sensorinis jungiklis apatiniam apšvietimui
- Elektros maitinimo kištukinis lizdas
- Veidrodinės išorinės sienelės
- Atsparumas drėgmei
- Su trejomis durelėmis
- Abi durų pusės veidrodinės
- Lankstai kartą kairėje ir du kartus dešinėje
- Paslėpta atidarymo rankena
- Galima keisti stiklinių lentynų padėtį

### Tiekiamas komplektas

- Veidrodinė spintelė
- 4 stiklinės lentynos
- Tvirtinimai

Gaminio Nr.	Spalva / paviršius	B [cm]	H [cm]	T [cm]	Apsaugos klasė	Vartojamoji galia (W)	Šviesos srautas [lm]	EUR/Vnt.
500.207.00.1	Korpusas: išorėje veidrodinis Durys: viduje ir išorėje veidrodinės	120	70	15	I	20,45	1995	991,87

### Priedai

- Geberit magnetinis laikiklis → P. 469
- Geberit didinamasis veidrodis → P. 469

## Geberit Option Basic veidrodinė spintelė su apšvietimu ir dvejomis durelėmis

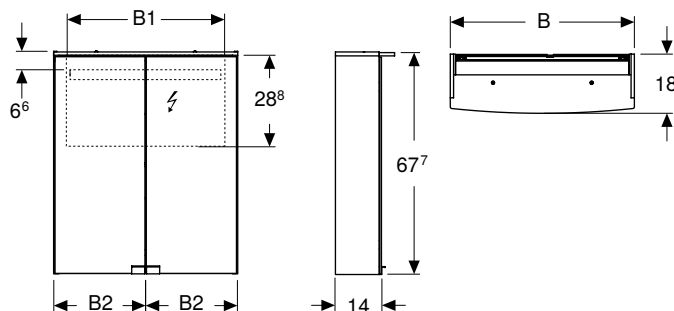

click &amp; scan

## Techniniai duomenys

Apsaugos laipsnis	IP44
Nominal voltage	230 V AC
Darbinė įtampa	12 V DC
Tinklo dažnis	50 Hz
Išėjimo įtampa	12 V DC
Produkto medžiaga	Didelio tankio trijų sluoksnių medienos drožlių plokštė
Šviesos šaltinio energijos vartojimo efektyvumo klasė	F
Integruoto LED apšvietimo tarnavimo laikas	60000 h
Šviesos spalva	4200 K
Matavimo metodas	LM-80
Spalvų atkūrimo indeksas min.	80

## Savybės

- Tinka visoms vonios kambario serijoms
- Sertifikuota FSC™ C134279
- Integruotas LED apšvietimas
- Mechaninis jungiklis
- Elektros maitinimo kištukinis lizdas sumontuotas apačioje, kairėje arba dešinėje
- Galima keisti stiklinių lentynų padėtį
- Su dvejomis durelėmis
- Abi durų pusės veidrodinės
- Su orientaciniu apšvietimu jungiklyje

## Tiekiamas komplektas

- Veidrodinė spintelė
- 2 stiklinės lentynos
- Rankena, chromuota, blizgi
- Tvirtinimai

Gaminio Nr.	Spalva / paviršius	B [cm]	B1 [cm]	B2 [cm]	H [cm]	T [cm]	Apsaugos klasė	Vartojamoji galia (W)	Šviesos srautas [lm]	EUR/Vnt.
500.257.00.1	Korpusas: matinis, baltas / dengtas melaminu Durys: viduje ir išorėje veidrodinės	50	46,8	24,7	67,7	18	I	9	1170	526,96
500.258.00.1	Korpusas: matinis, baltas / dengtas melaminu Durys: viduje ir išorėje veidrodinės	56	52,8	27,7	67,7	18	I	10	1300	542,44
500.273.00.1	Korpusas: matinis, baltas / dengtas melaminu Durys: viduje ir išorėje veidrodinės	60	56,8	29,7	67,7	18	I	11	1430	557,94

## Priedai

- Geberit magnetinis laikiklis → P. 469
- Geberit didinamasis veidrodis → P. 469

## Be integruoto apšvietimo

### Geberit Selnova Square veidrodinė spintelė su dvejomis durelėmis

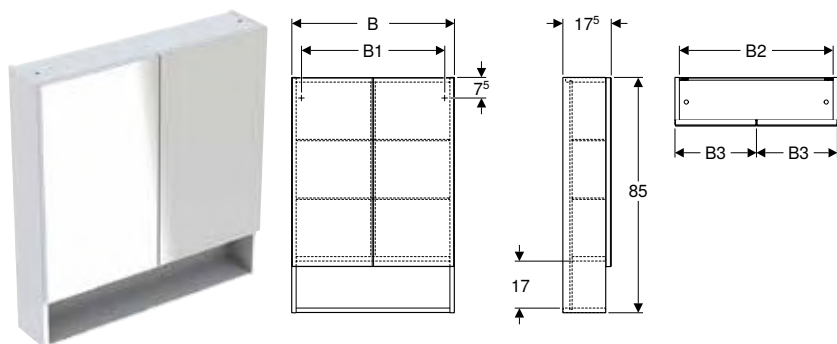

click & scan

#### Techniniai duomenys

Produkto medžiaga | Didelio tankio trijų sluoksnių medienos drožlių plokštė

#### Tiekiamas komplektas

- 4 stiklinės lentynos
- Veidrodinė spintelė
- Tvirtinimai

#### Savybės

- Certifikuota FSC™ C134279
- Pakabinama (-as)
- Su dvejomis durelėmis
- Durys išorėje veidrodinės
- Lankstai kairėje arba dešinėje pusėje
- Durys su švelnaus uždarymo mechanizmu
- Su atvira vieta daiktams pasidėti
- Su keturiomis reguliuojamo aukščio stiklinėmis lentynomis
- Pristatoma surinkta

Gaminio Nr.	Spalva / paviršius	B1 [cm]	B2 [cm]	B3 [cm]	H [cm]	T [cm]	EUR/Vnt.
<b>B / plotis: 58,8 cm</b>							
501.264.00.1	balta / lakuotas labai blizgus	51,8	55,6	29,1	85	17,5	276,17
501.265.00.1 *	lavos spalva / matinis	51,8	55,6	29,1	85	17,5	276,17
501.266.00.1	Tamsi karijos mediena / melamino dervos danga	51,8	55,6	29,1	85	17,5	261,64
501.267.00.1 *	šviesi karijos mediena / melamino dervos danga	51,8	55,6	29,1	85	17,5	261,64
<b>B / plotis: 78,8 cm</b>							
501.268.00.1	balta / lakuotas labai blizgus	71,8	75,6	39,1	85	17,5	334,30
501.269.00.1 *	lavos spalva / matinis	71,8	75,6	39,1	85	17,5	334,30
501.270.00.1	Tamsi karijos mediena / melamino dervos danga	71,8	75,6	39,1	85	17,5	319,78
501.271.00.1 *	šviesi karijos mediena / melamino dervos danga	71,8	75,6	39,1	85	17,5	319,78

\* Gaminiai pagal užsakymą

#### Galima derinti su

- Geberit Selnova Square plonos konstrukcijos baldinis praustuvas, su apatine spintele, vienos durys → P. 330
- Geberit Selnova Square plonos konstrukcijos baldinis praustuvas, su apatine spintele, dvejų durų → P. 331
- Geberit Selnova Square plonos konstrukcijos baldinis praustuvas, su apatine spintele, dvejų stalčių → P. 332
- Geberit Selnova Square įleidžiamo praustuvo su apatine spintele ir praustuvo stalviršiu rinkinys, du stalčiai → P. 364
- Geberit Selnova Square žema spintelė su vienu duralėmis → P. 428
- Geberit Selnova Square vidutinio aukščio spintelė su vienu duralėmis → P. 433

#### Priedai

- Priedų apžvalga – Geberit Selnova Square vonios kambario baldai → P. 455

## Priedai

## Apšvietimo elementai

## Geberit šviestuvus veidrodinei spintelei

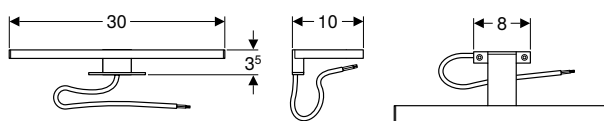

click &amp; scan

## Techniniai duomenys

Apsaugos laipsnis	IP44
Nominal voltage	220–240 V AC
Darbinė įtampa	24 V DC
Tinklo dažnis	50 Hz / 60 Hz
Šviesos šaltinio energijos vartojimo efektyvumo klasė	E
Šviesos spalva	4000 K

Gaminio Nr.	Spalva / paviršius	Apsaugos klasė	Vartojamoji galia (W)	EUR/Vnt.
501.280.00.1	lyg chromuota	II	6	60,17

## Geberit ONE DALI magistralės maitinimo transformatorius ComfortLight

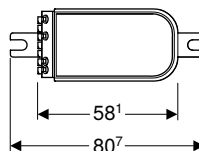
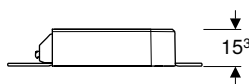

click &amp; scan

## Naudojimo tikslai

- DALI signalui perduoti tarp dalių

## Techniniai duomenys

Nominal voltage	220–240 V AC
Tinklo dažnis	50 Hz / 60 Hz

Gaminio Nr.	EUR/Vnt.
502.829.00.1	70,75

## Geberit LED taškinis lubų šviestuvus DALI, skirtas ComfortLight

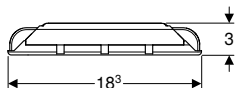
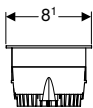
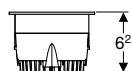

click &amp; scan

## Techniniai duomenys

Nominal voltage	220–240 V AC
Tinklo dažnis	50 Hz / 60 Hz
Integruoto LED apšvietimo tarnavimo laikas	70000 h
Šviesos spalva	2700–6500 K
Spinduliavimo kampas	80°

## Tiekiamas komplektas

- Šviesadiodis taškinis lubų šviestuvus
- Maitinimo transformatorius

## Savybės

- Iš anksto sukonfigūruotas ComfortLight funkcijoms

Gaminio Nr.	Spalva / paviršius	Vartojamoji galia (W)	Šviesos srautas [lm]	EUR/Vnt.
502.925.01.1	balta	11,4	1250	262,50

## Užsakyti papildomai

- Geberit ONE DALI magistralės maitinimo transformatorius ComfortLight → P. 181

## Kiti priedai

### Dengiamasis rėmas Geberit ONE veidrodinei spintelei, potinkiniam montavimui

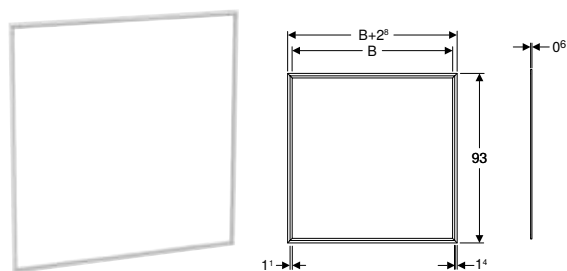

click & scan

#### Naudojimo tikslai

- Keraminių plytelių kraštams uždengti

#### Savybės

- Uždengiamas plotis 14 mm

#### Techniniai duomenys

Produkto medžiaga	Aliuminis
-------------------	-----------

Gaminio Nr.	Spalva / paviršius	EUR/Vnt.
<b>B / plotis: 60 cm</b>		
505.841.00.1	balta / aliuminis dažytas miltelinio būdu	138,80
505.841.00.2	aliuminis anoduotas	138,80
505.841.00.3	juoda matinė / aliuminis dažytas miltelinio būdu	138,80
<b>B / plotis: 75 cm</b>		
505.842.00.1	balta / aliuminis dažytas miltelinio būdu	148,58
505.842.00.2	aliuminis anoduotas	148,58
505.842.00.3	juoda matinė / aliuminis dažytas miltelinio būdu	148,58
<b>B / plotis: 90 cm</b>		
505.843.00.1	balta / aliuminis dažytas miltelinio būdu	161,63
505.843.00.2	aliuminis anoduotas	161,63
505.843.00.3	juoda matinė / aliuminis dažytas miltelinio būdu	161,63
<b>B / plotis: 105 cm</b>		
505.844.00.1	balta / aliuminis dažytas miltelinio būdu	177,92
505.844.00.2	aliuminis anoduotas	177,92
505.844.00.3	juoda matinė / aliuminis dažytas miltelinio būdu	177,92
<b>B / plotis: 120 cm</b>		
505.845.00.1	balta / aliuminis dažytas miltelinio būdu	194,21
505.845.00.2	aliuminis anoduotas	194,21
505.845.00.3	juoda matinė / aliuminis dažytas miltelinio būdu	194,21

### Geberit magnetinis laikiklis

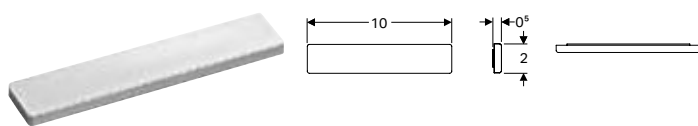

click & scan

#### Savybės

- Priklijuojamas

Gaminio Nr.	B [cm]	H [cm]	T [cm]	EUR/Vnt.
510010000	10	2	0,5	40,79

## Geberit didinamasis veidrodis

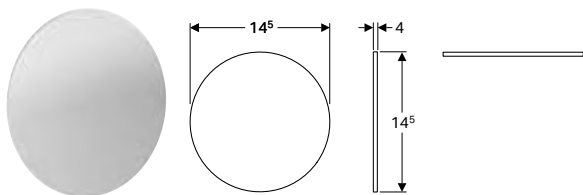

click &amp; scan

## Savybės

- Didinantis tris kartus
- Priklijuojamas

Gaminio Nr.  
510100000EUR/Vnt.  
42,71

## Elektros lizdai

## Geberit elektros lizdas

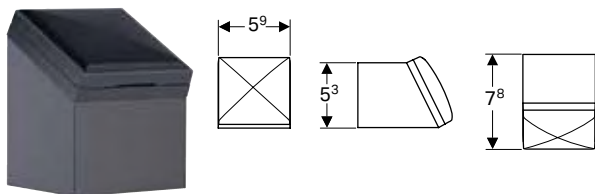

click &amp; scan

## Naudojimo tikslai

- Tinka montuoti spintelėse praustuvams ir aukštose šoninėse spintelėse

## Tiekiamas komplektas

- Elektros lizdas
- Tvirtinimai

## Techniniai duomenys

Nominal voltage	230 V AC
Tinklo dažnis	50 Hz

Gaminio Nr. Spalva / paviršius  
501020000 antracitasKištuko tipas  
CEE 7/16EUR/Vnt.  
79,70

## Geberit elektros lizdas su USB jungtimi

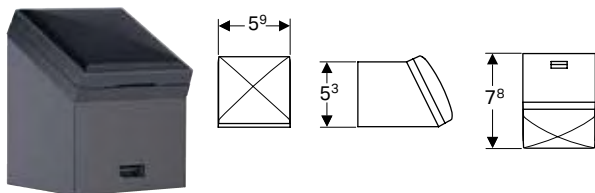

click &amp; scan

## Naudojimo tikslai

- Tinka montuoti spintelėse praustuvams ir aukštose šoninėse spintelėse
- Įvairiems prietaisams įkrauti

## Savybės

- USB jungtis 5 V DC / maks. 1 A

## Tiekiamas komplektas

- Elektros lizdas
- Tvirtinimai

## Techniniai duomenys

Nominal voltage	230 V AC
Tinklo dažnis	50 Hz

Gaminio Nr. Spalva / paviršius  
501030000 antracitasKištuko tipas  
CEE 7/16EUR/Vnt.  
99,74





# Praustuvų maišytuvai







<b>Praustuvų maišytuvai .....</b>	<b>494</b>
Asortimento apžvalga –	
Geberit ant praustuvų montuojamiems praustuvų maišytuvams .....	495
Asortimento apžvalga –	
Geberit į sieną montuojamiems praustuvų maišytuvams .....	497
Montuojami prie stovo, maitinimas iš tinklo .....	498
Montuojami prie stovo, maitinimas iš baterijos .....	506
Montuojami prie stovo, maitinamas generatoriumi .....	514
Montuojami iš sienos, maitinimas iš tinklo .....	516
Montuojami iš sienos, maitinimas iš baterijos .....	520
Dviejų rankenų maišytuvas, montuojamas prie sienos .....	524
<b>Priedai.....</b>	<b>526</b>
Praustuvų maišytuvams .....	526

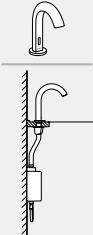
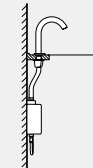

## Praustuvų maišytuvai

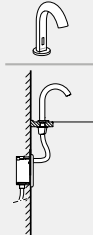
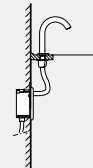
### Asortimento apžvalga – Geberit ant praustuvų montuojamiems praustuvų maišytuvams

Geberit Lietuva, Parengta: Gruodis 2023

Konstrukcija		Piave						
								
		chromuotas, blizgus	juoda matinė	nerūdijančiojo plieno imitacija	chromuotas, blizgus	juoda matinė	nerūdijančiojo plieno imitacija	
Maitinama iš baterijos	Šaltas / maišytas vanduo, be maišytuvo	116.163.21.1	116.163.14.1	116.163.SN.1	116.183.21.1	116.183.14.1	116.183.SN.1	
	Šaltas ir karštas vanduo, su maišytuvu	116.164.21.1	116.164.14.1	116.164.SN.1	116.184.21.1	116.184.14.1	116.184.SN.1	
	Šaltas ir karštas vanduo, su termostatinu maišytuvu	116.168.21.1	116.168.14.1	116.168.SN.1	116.188.21.1	116.188.14.1	116.188.SN.1	
Maitinamas iš tinklo	Šaltas / maišytas vanduo, be maišytuvo	116.161.21.1	116.161.14.1	116.161.SN.1	116.181.21.1	116.181.14.1	116.181.SN.1	
	Šaltas ir karštas vanduo, su maišytuvu	116.162.21.1	116.162.14.1	116.162.SN.1	116.182.21.1	116.182.14.1	116.182.SN.1	
	Šaltas ir karštas vanduo, su termostatinu maišytuvu	116.167.21.1	116.167.14.1	116.167.SN.1	116.187.21.1	116.187.14.1	116.187.SN.1	
Maitinamas generatoriumi	Šaltas ir karštas vanduo, su maišytuvu							
Potinkiniams montavimo darbams užsakyti papildomai – pasirinkti parinktį								
Duofix montavimas	111.551.00.1 Geberit Duofix rėmas praustuvui, 112 cm, elektroniniams ant praustuvų montuojamiems praustuvų maišytuvams su potinkine funkcine dėžute					✓	✓	✓
Šlapioji statyba	116.130.00.1 Geberit potinkinio montavimo rinkinys, skirtas Piave ir Brenta praustuvų maišytuvams, montuojamiems ant praustuvo, su potinkine funkcine dėžute					✓	✓	✓
Užsakyti papildomai – būtina atsižvelgiant į pasirinktą potinkinio montavimo parinktį								
Dengiamosios plokštės	116.425.11.1 "Geberit" dangtelis potinkinei funkcinei dėžei					✓	✓	✓

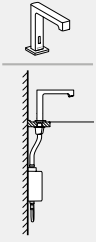
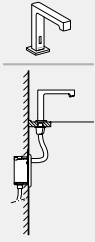

✓ Suderinama

Brenta						
						
chromuotas, blizgus	juoda matinė	nerūdijančiojo plieno imitacija	chromuotas, blizgus	juoda matinė	nerūdijančiojo plieno imitacija	
116.173.21.1	116.173.14.1	116.173.SN.1	116.193.21.1	116.193.14.1	116.193.SN.1	
116.174.21.1	116.174.14.1	116.174.SN.1	116.194.21.1	116.194.14.1	116.194.SN.1	
116.178.21.1	116.178.14.1	116.178.SN.1	116.198.21.1	116.198.14.1	116.198.SN.1	
116.171.21.1	116.171.14.1	116.171.SN.1	116.191.21.1	116.191.14.1	116.191.SN.1	
116.172.21.1	116.172.14.1	116.172.SN.1	116.192.21.1	116.192.14.1	116.192.SN.1	
116.177.21.1	116.177.14.1	116.177.SN.1	116.197.21.1	116.197.14.1	116.197.SN.1	
			116.196.21.1			
			✓	✓	✓	
			✓	✓	✓	
			✓	✓	✓	





Asortimento apžvalga – Geberit į sieną montuojamiems praustuvų maišytuvams

Geberit Lietuva, Parengta: Gruodis 2023

Konstrukcija		Piave			Piave			Brenta		
										
		Ilgis 17 cm			Ilgis 22 cm			Ilgis 17 cm		
		chromuotas, blizgus	juoda matinė	nerūdijančiojo plieno imitacija	chromuotas, blizgus	juoda matinė	nerūdijančiojo plieno imitacija	chromuotas, blizgus	juoda matinė	nerūdijančiojo plieno imitacija
Maitinama iš baterijos	Šaltas / maišytas vanduo, be maišytuvo	116.263.21.1	116.263.14.1	116.263.SN.1	116.283.21.1	116.283.14.1	116.283.SN.1	116.273.21.1	116.273.14.1	116.273.SN.1
	Šaltas ir karštas vanduo, su maišytuvu	116.264.21.1	116.264.14.1	116.264.SN.1	116.284.21.1	116.284.14.1	116.284.SN.1	116.274.21.1	116.274.14.1	116.274.SN.1
Maitinamas iš tinklo	Šaltas / maišytas vanduo, be maišytuvo	116.261.21.1	116.261.14.1	116.261.SN.1	116.281.21.1	116.281.14.1	116.281.SN.1	116.271.21.1	116.271.14.1	116.271.SN.1
	Šaltas ir karštas vanduo, su maišytuvu	116.262.21.1	116.262.14.1	116.262.SN.1	116.282.21.1	116.282.14.1	116.282.SN.1	116.272.21.1	116.272.14.1	116.272.SN.1
	Šaltas ir karštas vanduo, su termostatinio maišytuvu	116.267.21.1	116.267.14.1	116.267.SN.1	116.287.21.1	116.287.14.1	116.287.SN.1	116.277.21.1	116.277.14.1	116.277.SN.1
Dviejų rankenėlių maišytuvai	Šaltas ir karštas vanduo, su maišytuvu									





Potinkiniamis montavimo darbams užsakyti papildomai – pasirinkti parinktį

Duofix montavimas	111.558.00.1 Geberit Duofix rėmas praustuvui, 130 cm, elektroniniams iš sienos montuojamiems praustuvų maišytuvams su potinkine funkcinė dėžute		✓	✓	✓	✓	✓	✓	✓	✓	✓
	111.069.00.1 Geberit Duofix elementas praustuvui, 112–130 cm, Geberit ONE iš sienos montuojamiems praustuvų maišytuvams su potinkine funkcinė dėžute										

Užsakyti papildomai – būtina atsižvelgiant į pasirinktą potinkinio montavimo parinktį

Dengiamosios plokštės	116.425.11.1 "Geberit" dangtelis potinkinei funkcinė dėžei		✓	✓	✓	✓	✓	✓	✓	✓	✓
-----------------------	---	--	---	---	---	---	---	---	---	---	---

✓ Suderinama

Brenta			Geberit ONE apvalus dizainas		Geberit ONE apvalus dizainas		Geberit ONE kampuotas dizainas		Geberit ONE kampuotas dizainas	
										
Ilgis 22 cm			Ilgis 16 cm		Ilgis 20 cm		Ilgis 18 cm		Ilgis 22 cm	
chromuotas, blizgus	juoda matinė	nerūdijančiojo plieno imitacija	chromuotas, blizgus	juoda matinė	chromuotas, blizgus	juoda matinė	chromuotas, blizgus	juoda matinė	chromuotas, blizgus	juoda matinė
116.293.21.1	116.293.14.1	116.293.SN.1								
116.294.21.1	116.294.14.1	116.294.SN.1								
116.298.21.1	116.298.14.1	116.298.SN.1								
116.291.21.1	116.291.14.1	116.291.SN.1								
116.292.21.1	116.292.14.1	116.292.SN.1								
116.297.21.1	116.297.14.1	116.297.SN.1								
			116.462.21.1	116.462.14.1	116.464.21.1	116.464.14.1	116.463.21.1	116.463.14.1	116.465.21.1	116.465.14.1
✓	✓	✓								
			✓	✓	✓	✓	✓	✓	✓	✓
✓	✓	✓	✓	✓	✓	✓	✓	✓	✓	✓



## Montuojami prie stovo, maitinimas iš tinklo

### Geberit praustuvų maišytuvus Piave, montuojamas ant praustuvo, maitinamas iš tinklo, su išorine funkcinė dėžute

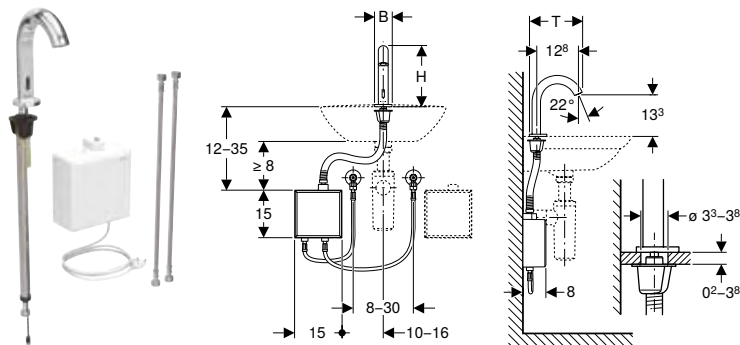

click & scan

#### Naudojimo tikslai

- Leisti vandentiekio vandenį į praustuvą
- Viešiesiems ir pusiau viešiesiems pastatams
- Tinka montuoti ant praustuvo arba į stalviršį
- Šaltam ir šiltam vandeniui prijungti (tik modelis su maišytuvu arba termostatinium maišytuvu)
- Šaltam arba maišytam vandeniui prijungti (tik konstrukcijai be maišytuvo)
- Tinka naudoti su nerūdijančio plieno kriauklėmis
- Modelis su maišytuvu arba termostatinium maišytuvu netinka pratekančio vandens šildytuvui, žr. techninių duomenų lapą Praustuvių maišytuvai su pratekančio vandens šildytuvais

#### Techniniai duomenys

Apsaugos laipsnis	IPX4
Nominal voltage	110–240 V AC
Darbinė įtampa	4,5 V DC
Tinklo dažnis	50–60 Hz
Kabelio ilgis	1 m
Darbinis slėgis	0,5–10 bar
Rekomenduojamas darbinis slėgis su termostatinium maišytuvu min.	0,5–5 bar
Rekomenduojamas darbinis slėgis su termostatinium maišytuvu min.	50–500 kPa
Slėgio skirtumas ŠV/KV maks.	1,5 bar
Vandens bandymo slėgis maks.	16 bar
Bandomasis oro / inertinių dujų slėgis maks.	3 bar
Aplinkos temperatūra	1–40 °C
Laikymo temperatūra	-20 – +70 °C
Vandens temperatūros nustatymo diapazonas su termostatinium maišikliu	20–42 °C
Vandens temperatūra maks.	60 °C
Trumpalaikė vandens temperatūra maks.	90 °C
Vandens srautas, esant 3 bar	5 l/min
Skaičiuojamasis vandens srautas	0,07 l/s
Skaičiuojamojo vandens srauto mažiausias srauto slėgis	0,5 bar
Vandens nuleidimo intervalais nustatymo sritis	1–168 h
Vandens nuleidimo intervalais gamyklinė nuostata	24 h
Plovimo trukmės nustatymo diapazonas	5–200 s
Plovimo laiko intervalo gamyklinė nuostata	5 s
Produkto medžiaga	Žalvaris / plastikas

#### Savybės

- Maišytuvų grupė I pagal DIN 4109
- Automatinis vandens nuleidimas
- Naudotojo aptikimas infraraudonaisiais spinduliais
- Prisiderinantysis infraraudonųjų spindulių jutiklis
- Apsaugotas nuo vandalizmo
- Aeratoriumi ribojamas tūrinis srautas
- Temperatūros nustatymas naudojant maišytuvą (taikoma tik modeliui su maišytuvu arba termostatinium maišytuvu)
- Negalima pasirinkti nei pakankamai šilto, nei pakankamai šalto vandens (taikoma tik modeliui su maišytuvu arba termostatinium maišytuvu)
- Termostatas pagal EN 1111 (tik konstrukcijai su termostatinium maišytuvu)
- Apsauga nuo nusiplikymo, ribojant vandens temperatūrą 42 °C (tik konstrukcijai su termostatinium maišytuvu)
- Galima terminė dezinfekcija pagal DVGW W 551
- Energijos tiekimui reikalingas transformatorius
- Galima nustatyti energijos taupymo režimą
- Vanduo taupomas dėl greitai reaguojančios dviejų spindulių nuskaitymo technikos
- Galima nustatyti ir užklausti funkcijų su Geberit techninės priežiūros pulteliu
- Nustatymai ir valdymas mobiliuoju telefonu, per integruotą Bluetooth® sąsają
- Suderinama su Geberit Control programėle
- Laidinė jungtis su Geberit tinklo sietuvu per GEBUS keitiklį
- Belaidis ryšys su Geberit tinklo sietuvu per Bluetooth®
- Suderinama su Geberit Connect
- Galima nustatyti vandens taupymo programą
- Galima nustatyti vandens nuleidimo intervalais programą
- Galima individualiai nustatyti ilgalaikę vandens nuleidimo funkciją
- Galima išjungti plovimo vandens nuleidimą
- Su integruotu atbulinio srauto vožtuvu
- Funkcinis vienetas su įmontuotais filtrais

#### Tiekiamas komplektas

- Praustuvų maišytuvas su infraraudonųjų spindulių jutikliu ir jungiamąja žarnele
- Išorinė funkcinė dėžutė su valdymo elektronika, funkcinium vienetu ir maitinimo bloku
- Armuotos žarnelės 3/8"
- Raktas aeratoriui
- Tvirtinimai

Gaminio Nr.	Spalva / paviršius	Maišytuvas	B [cm]	H [cm]	T [cm]	Vartojamoji galia (W)	Kištuko tipas	EUR/Vnt.
116.161.14.1	<b>N</b> juoda matinė / padengtas lengvai valomu sluoksniu	be maišytuvo	5,5	19,3	16,7	0,1	CEE 7/16	948,54
116.161.21.1	chromuotas, blizgus	be maišytuvo	5,5	19,3	16,7	0,1	CEE 7/16	731,26
116.161.SN.1	nerūdijančiojo plieno imitacija / šveistas, padengtas lengvai valomu sluoksniu	be maišytuvo	5,5	19,3	16,7	0,1	CEE 7/16	1020,09
116.162.14.1	<b>N</b> juoda matinė / padengtas lengvai valomu sluoksniu	su maišytuvu	5,5	19,3	16,7	0,1	CEE 7/16	980,04
116.162.21.1	chromuotas, blizgus	su maišytuvu	5,5	19,3	16,7	0,1	CEE 7/16	766,08
116.162.SN.1	nerūdijančiojo plieno imitacija / šveistas, padengtas lengvai valomu sluoksniu	su maišytuvu	5,5	19,3	16,7	0,1	CEE 7/16	1051,59
116.167.14.1	<b>N</b> juoda matinė / padengtas lengvai valomu sluoksniu	su termostatiniumi maišytuvu	5,5	19,3	16,7	0,1	CEE 7/16	1092,88
116.167.21.1	chromuotas, blizgus	su termostatiniumi maišytuvu	5,5	19,3	16,7	0,1	CEE 7/16	775,66
116.167.SN.1	nerūdijančiojo plieno imitacija / šveistas, padengtas lengvai valomu sluoksniu	su termostatiniumi maišytuvu	5,5	19,3	16,7	0,1	CEE 7/16	1164,43

N: naujiena, tiekama nuo Balandis 2024





## Geberit praustuvų maišytuvai Piave, montuojamas ant praustuvo, maitinamas iš tinklo, potinkinei funkcinei dėžutei

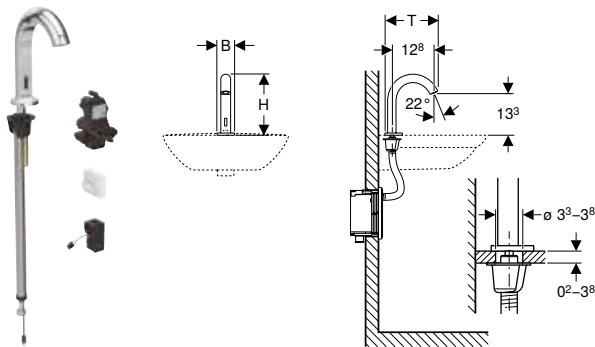

click & scan

### Naudojimo tikslai

- Leisti vandentiekio vandenį į praustuvą
- Viešiesiems ir pusiau viešiesiems pastatams
- Tinka montuoti ant praustuvo arba į stalviršį
- Tinka įmontuoti į Geberit potinkinius rėmus praustuvui su potinkine funkcine dėžute, elektroniniams ant praustuvo montuojamiems praustuvų maišytuvams
- Tinka įmontuoti į Geberit potinkinio montavimo rinkinius elektroniniams praustuvų maišytuvams, montuojamiems ant praustuvo, su potinkine funkcine dėžute
- Šaltam ir šiltam vandeniui prijungti (tik modelis su maišytuvu arba termostatinio maišytuvu)
- Šaltam arba maišytam vandeniui prijungti (tik konstrukcijai be maišytuvo)
- Tinka naudoti su nerūdijančio plieno kriauklėmis
- Modelis su maišytuvu arba termostatinio maišytuvu netinka pratękančio vandens šildytuvui, žr. techninių duomenų lapą Praustuvų maišytuvai su pratękančio vandens šildytuvais

### Techniniai duomenys

Apsaugos laipsnis	IPX4
Nominal voltage	110–240 V AC
Darbinė įtampa	4,5 V DC
Tinklo dažnis	50–60 Hz
Darbinis slėgis	0,5–10 bar
Rekomenduojamas darbinis slėgis su termostatinio maišytuvu min.	0,5–5 bar
Rekomenduojamas darbinis slėgis su termostatinio maišytuvu min.	50–500 kPa
Slėgio skirtumas ŠV/KV maks.	1,5 bar
Vandens bandymo slėgis maks.	16 bar
Bandomasis oro / inertinių dujų slėgis maks.	3 bar
Aplinkos temperatūra	1–40 °C
Laikymo temperatūra	-20 – +70 °C
Vandens temperatūros nustatymo diapazonas su termostatinio maišikliu	20–42 °C
Vandens temperatūra maks.	60 °C
Trumpalaikė vandens temperatūra maks.	90 °C
Vandens srautas, esant 3 bar	5 l/min
Skačiuojamasis vandens srautas	0,07 l/s
Skačiuojamojo vandens srauto mažiausias srauto slėgis	0,5 bar
Vandens nuleidimo intervalais nustatymo sritis	1–168 h
Vandens nuleidimo intervalais gamyklinė nuostata	24 h
Plovimo trukmės nustatymo diapazonas	5–200 s
Plovimo laiko intervalo gamyklinė nuostata	5 s
Produkto medžiaga	Žalvaris / plastikas

### Savybės

- Maišytuvų grupė I pagal DIN 4109
- Automatinis vandens nuleidimas
- Naudotojo aptikimas infraraudonaisiais spinduliais
- Prisiderinantysis infraraudonųjų spindulių jutiklis
- Apsaugotas nuo vandalizmo
- Aeratoriumi ribojamas tūrinis srautas
- Temperatūros nustatymas naudojant maišytuvą (taikoma tik modeliui su maišytuvu arba termostatinio maišytuvu)
- Negalima pasirinkti nei pakankamai šilto, nei pakankamai šalto vandens (taikoma tik modeliui su maišytuvu arba termostatinio maišytuvu)
- Termostatas pagal EN 1111 (tik konstrukcijai su termostatinio maišytuvu)
- Apsauga nuo nusiplikymo, ribojant vandens temperatūrą 42 °C (tik konstrukcijai su termostatinio maišytuvu)
- Galima terminė dezinfekcija pagal DVGW W 551
- Energijos tiekimui reikalingas transformatorius
- Galima nustatyti energijos taupymo režimą
- Vanduo taupomas dėl greitai reaguojančios dviejų spindulių nuskaitymo technikos
- Galima nustatyti ir užklausti funkcijų su Geberit techninės priežiūros pulteliu
- Nustatymai ir valdymas mobiliuoju telefonu, per integruotą Bluetooth® sąsają
- Suderinama su Geberit Control programėle
- Laidinė jungtis su Geberit tinklo sietuvu per GEBUS keitiklį
- Belaidis ryšys su Geberit tinklo sietuvu per Bluetooth®
- Suderinama su Geberit Connect
- Galima nustatyti vandens taupymo programą
- Galima nustatyti vandens nuleidimo intervalais programą
- Galima individualiai nustatyti ilgalaikę vandens nuleidimo funkciją
- Galima išjungti plovimo vandens nuleidimą
- Su integruotu atbulinio srauto vožtuvu
- Funkcinis vienetas su įmontuotais filtrais

### Tiekiamas komplektas

- Praustuvų maišytuvai su infraraudonųjų spindulių jutikliu ir jungiamąja žarnele
- Valdymo elektronika
- Funkcinis vienetas
- Maitinimo transformatorius
- Raktas aeratoriui
- Tvirtinimai

Gaminio Nr.	Spalva / paviršius	Maišytuvas	B [cm]	H [cm]	T [cm]	Vartojamoji galia (W)	EUR/Vnt.
116.181.14.1	<b>N</b> juoda matinė / padengtas lengvai valomu sluoksniu	be maišytuvo	5,5	19,3	16,7	0,1	789,63
116.181.21.1	chromuotas, blizgus	be maišytuvo	5,5	19,3	16,7	0,1	555,79
116.181.SN.1	nerūdijančiojo plieno imitacija / šveistas, padengtas lengvai valomu sluoksniu	be maišytuvo	5,5	19,3	16,7	0,1	861,18
116.182.14.1	<b>N</b> juoda matinė / padengtas lengvai valomu sluoksniu	su maišytuvu	5,5	19,3	16,7	0,1	805,37
116.182.21.1	chromuotas, blizgus	su maišytuvu	5,5	19,3	16,7	0,1	573,22
116.182.SN.1	nerūdijančiojo plieno imitacija / šveistas, padengtas lengvai valomu sluoksniu	su maišytuvu	5,5	19,3	16,7	0,1	876,92
116.187.14.1	<b>N</b> juoda matinė / padengtas lengvai valomu sluoksniu	su termostatinium maišytuvu	5,5	19,3	16,7	0,1	918,23
116.187.21.1	chromuotas, blizgus	su termostatinium maišytuvu	5,5	19,3	16,7	0,1	632,03
116.187.SN.1	nerūdijančiojo plieno imitacija / šveistas, padengtas lengvai valomu sluoksniu	su termostatinium maišytuvu	5,5	19,3	16,7	0,1	989,78

**N:** naujiena, tiekama nuo Balandis 2024

**Užsakyti papildomai**

- Geberit rėmas praustuvui arba potinkinio montavimo dalių rinkinys Geberit praustuvų maišytuvui
- Dangtelis potinkinei funkcinei dėžei

**Galima derinti su**

- Geberit Duofix rėmas praustuvui, 112 cm, elektroniniams ant praustuvų montuojamiems praustuvų maišytuvams su potinkine funkcine dėžute → P. 619
- Geberit potinkinio montavimo rinkinys, skirtas Piave ir Brenta praustuvų maišytuvams, montuojamiems ant praustuvo, su potinkine funkcine dėžute → P. 526



## Geberit praustuvų maišytuvas Brenta, montuojamas ant praustuvo, maitinamas iš tinklo, su išorine funkcinė dėžute

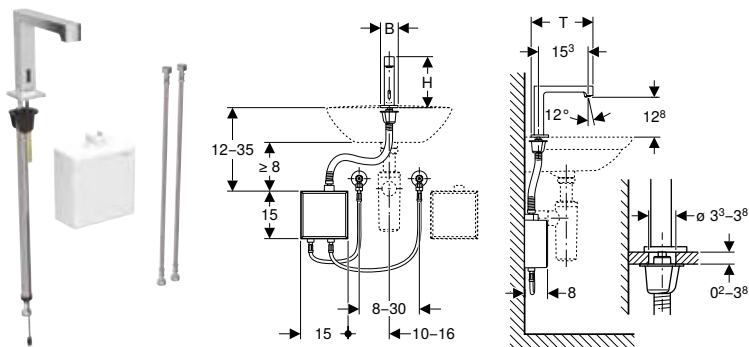

click & scan

### Naudojimo tikslai

- Leisti vandentiekio vandenį į praustuą
- Viešiesiems ir pusiau viešiesiems pastatams
- Tinka montuoti ant praustuvo arba į stalviršį
- Šaltam ir šiltam vandeniui prijungti (tik modelis su maišytuvu arba termostatinium maišytuvu)
- Šaltam arba maišytam vandeniui prijungti (tik konstrukcijai be maišytuvo)
- Tinka naudoti su nerūdijančio plieno kriauklėmis
- Modelis su maišytuvu arba termostatinium maišytuvu netinka pratekančio vandens šildytuvui, žr. techninių duomenų lapą Praustu- vų maišytuvai su pratekančio vandens šildytuvais

### Techniniai duomenys

Apsaugos laipsnis	IPX4
Nominal voltage	110–240 V AC
Darbinė įtampa	4,5 V DC
Tinklo dažnis	50–60 Hz
Kabelio ilgis	1 m
Darbinis slėgis	0,5–10 bar
Rekomenduojamas darbinis slėgis su termostatinium maišytuvu min.	0,5–5 bar
Rekomenduojamas darbinis slėgis su termostatinium maišytuvu min.	50–500 kPa
Slėgio skirtumas ŠV/KV maks.	1,5 bar
Vandens bandymo slėgis maks.	16 bar
Bandomasis oro / inertinių dujų slėgis maks.	3 bar
Aplinkos temperatūra	1–40 °C
Laikymo temperatūra	-20 – +70 °C
Vandens temperatūros nustatymo diapazonas su termostatinium maišikliu	20–42 °C
Vandens temperatūra maks.	60 °C
Trumpalaikė vandens temperatūra maks.	90 °C
Vandens srautas, esant 3 bar	5 l/min
Skaičiuojamasis vandens srautas	0,07 l/s
Skaičiuojamojo vandens srauto mažiausias srauto slėgis	0,5 bar
Vandens nuleidimo intervalais nustatymo sritis	1–168 h
Vandens nuleidimo intervalais gamyklinė nuostata	24 h
Plovimo trukmės nustatymo diapazonas	5–200 s
Plovimo laiko intervalo gamyklinė nuostata	5 s
Produkto medžiaga	Žalvaris / plastikas

### Savybės

- Maišytuvų grupė I pagal DIN 4109
- Automatinis vandens nuleidimas
- Naudotojo aptikimas infraraudonaisiais spinduliais
- Prisiderinantysis infraraudonųjų spindulių jutiklis
- Apsaugotas nuo vandalizmo
- Aeratoriumi ribojamas tūrinis srautas
- Temperatūros nustatymas naudojant maišytuvą (taikoma tik modeliui su maišytuvu arba termostatinium maišytuvu)
- Negalima pasirinkti nei pakankamai šilto, nei pakankamai šalto vandens (taikoma tik modeliui su maišytuvu arba termostatinium maišytuvu)
- Termostatas pagal EN 1111 (tik konstrukcijai su termostatinium maišytuvu)
- Apsauga nuo nusiplikymo, ribojant vandens temperatūrą 42 °C (tik konstrukcijai su termostatinium maišytuvu)
- Galima terminė dezinfekcija pagal DVGW W 551
- Energijos tiekimui reikalingas transformatorius
- Galima nustatyti energijos taupymo režimą
- Vanduo taupomas dėl greitai reaguojančios dviejų spindulių nuskaitymo technikos
- Galima nustatyti ir užklausti funkcijų su Geberit techninės priežiūros pulteliu
- Nustatymai ir valdymas mobiliuoju telefonu, per integruotą Bluetooth® sąsają
- Suderinama su Geberit Control programėle
- Laidinė jungtis su Geberit tinklo sietuvu per GEBUS keitiklį
- Belaidis ryšys su Geberit tinklo sietuvu per Bluetooth®
- Suderinama su Geberit Connect
- Galima nustatyti vandens taupymo programą
- Galima nustatyti vandens nuleidimo intervalais programą
- Galima individualiai nustatyti ilgalaikę vandens nuleidimo funkciją
- Galima išjungti plovimo vandens nuleidimą
- Su integruotu atbulinio srauto vožtuvu
- Funkcinis vienetas su įmontuotais filtrais

### Tiekiamas komplektas

- Praustuvų maišytuvas su infraraudonųjų spindulių jutikliu ir jungiamąja žarnele
- Išorinė funkcinė dėžutė su valdymo elektronika, funkcinium vienetu ir maitinimo bloku
- Armuotos žarnos 3/8"
- Raktas aeratoriui
- Tvirtinimai

Gaminio Nr.	Spalva / paviršius	Maišytuvas	B	H	T	Vartojamoji galia (W)	Kištuko tipas	EUR/Vnt.
			[cm]	[cm]	[cm]			
116.171.14.1	N juoda matinė / padengtas lengvai valomu sluoksniu	be maišytuvo	5,5	16,1	19,5	0,1	CEE 7/16	948,54
116.171.21.1	chromuotas, blizgus	be maišytuvo	5,5	16,1	19,5	0,1	CEE 7/16	731,26
116.171.SN.1	nerūdijančiojo plieno imitacija / šveistas, padengtas lengvai valomu sluoksniu	be maišytuvo	5,5	16,1	19,5	0,1	CEE 7/16	1020,09
116.172.14.1	N juoda matinė / padengtas lengvai valomu sluoksniu	su maišytuvu	5,5	16,1	19,5	0,1	CEE 7/16	980,04
116.172.21.1	chromuotas, blizgus	su maišytuvu	5,5	16,1	19,5	0,1	CEE 7/16	766,08
116.172.SN.1	nerūdijančiojo plieno imitacija / šveistas, padengtas lengvai valomu sluoksniu	su maišytuvu	5,5	16,1	19,5	0,1	CEE 7/16	1051,59
116.177.14.1	N juoda matinė / padengtas lengvai valomu sluoksniu	su termostatinium maišytuvu	5,5	16,1	19,5	0,1	CEE 7/16	1092,88
116.177.21.1	chromuotas, blizgus	su termostatinium maišytuvu	5,5	16,1	19,5	0,1	CEE 7/16	806,69
116.177.SN.1	nerūdijančiojo plieno imitacija / šveistas, padengtas lengvai valomu sluoksniu	su termostatinium maišytuvu	5,5	16,1	19,5	0,1	CEE 7/16	1164,43

N: naujiena, tiekama nuo Balandis 2024



## Geberit praustuvų maišytuvas Brenta, montuojamas ant praustuvo, maitinamas iš tinklo, potinkinei funkcinei dėžutei

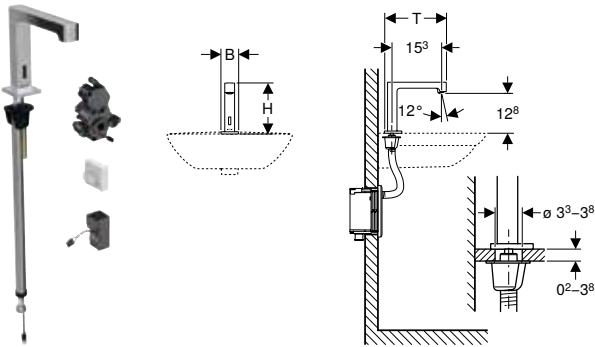

### Naudojimo tikslai

- Leisti vandentiekio vandenį į praustuą
- Viešiesiems ir pusiau viešiesiems pastatams
- Tinka montuoti ant praustuvo arba į stalviršį
- Tinka įmontuoti į Geberit potinkinius rėmus praustuviui su potinkine funkcine dėžute, elektroniniams ant praustuvų montuojamiems praustuvų maišytuvams
- Tinka įmontuoti į Geberit potinkinio montavimo rinkinius elektroniniams praustuvų maišytuvams, montuojamiems ant praustuvo, su potinkine funkcine dėžute
- Šaltam ir šiltam vandeniui prijungti (tik modelis su maišytuvu arba termostatinium maišytuvu)
- Šaltam arba maišytam vandeniui prijungti (tik konstrukcijai be maišytuvo)
- Tinka naudoti su nerūdijančio plieno kriauklėmis
- Modelis su maišytuvu arba termostatinium maišytuvu netinka pratekančio vandens šildytuvui, žr. techninių duomenų lapą Praustuvų maišytuvai su pratekančio vandens šildytuvais

### Techniniai duomenys

Apsaugos laipsnis	IPX4
Nominal voltage	110–240 V AC
Darbinė įtampa	4,5 V DC
Tinklo dažnis	50–60 Hz
Darbinis slėgis	0,5–10 bar
Rekomenduojamas darbinis slėgis su termostatinium maišytuvu min.	0,5–5 bar
Rekomenduojamas darbinis slėgis su termostatinium maišytuvu min.	50–500 kPa
Slėgio skirtumas ŠV/KV maks.	1,5 bar
Vandens bandymo slėgis maks.	16 bar
Bandomasis oro / inertinių dujų slėgis maks.	3 bar
Aplinkos temperatūra	1–40 °C
Laikymo temperatūra	-20 – +70 °C
Vandens temperatūros nustatymo diapazonas su termostatinium maišikliu	20–42 °C
Vandens temperatūra maks.	60 °C
Trumpalaikė vandens temperatūra maks.	90 °C
Vandens srautas, esant 3 bar	5 l/min
Skačiuojamasis vandens srautas	0,07 l/s
Skačiuojamojo vandens srauto mažiausias srauto slėgis	0,5 bar
Vandens nuleidimo intervalais nustatymo sritis	1–168 h
Vandens nuleidimo intervalais gamyklinė nuostata	24 h
Plovimo trukmės nustatymo diapazonas	5–200 s
Plovimo laiko intervalo gamyklinė nuostata	5 s
Produkto medžiaga	Žalvaris / plastikas

### Savybės

- Maišytuvų grupė I pagal DIN 4109
- Automatinis vandens nuleidimas
- Naudotojo aptikimas infraraudonaisiais spinduliais
- Prisiderinantysis infraraudonųjų spindulių jutiklis
- Apsaugotas nuo vandalizmo
- Aeratoriumi ribojamas tūrinis srautas
- Temperatūros nustatymas naudojant maišytuvą (taikoma tik modeliui su maišytuvu arba termostatinium maišytuvu)
- Negalima pasirinkti nei pakankamai šilto, nei pakankamai šalto vandens (taikoma tik modeliui su maišytuvu arba termostatinium maišytuvu)
- Termostatas pagal EN 1111 (tik konstrukcijai su termostatinium maišytuvu)
- Apsauga nuo nusiplikymo, ribojant vandens temperatūrą 42 °C (tik konstrukcijai su termostatinium maišytuvu)
- Galima terminė dezinfekcija pagal DVGW W 551
- Energijos tiekimui reikalingas transformatorius
- Galima nustatyti energijos taupymo režimą
- Vanduo taupomas dėl greitai reaguojančios dviejų spindulių nuskaitymo technikos
- Galima nustatyti ir užklausti funkcijų su Geberit techninės priežiūros pulteliu
- Nustatymai ir valdymas mobiliuoju telefonu, per integruotą Bluetooth® sąsają
- Suderinama su Geberit Control programėle
- Laidinė jungtis su Geberit tinklo sietuvu per GEBUS keitiklį
- Belaidis ryšys su Geberit tinklo sietuvu per Bluetooth®
- Suderinama su Geberit Connect
- Galima nustatyti vandens taupymo programą
- Galima nustatyti vandens nuleidimo intervalais programą
- Galima individualiai nustatyti ilgalaikę vandens nuleidimo funkciją
- Galima išjungti plovimo vandens nuleidimą
- Su integruotu atbulinio srauto vožtuvu
- Funkcinis vienetas su įmontuotais filtrais

### Tiekiamas komplektas

- Praustuvų maišytuvas su infraraudonųjų spindulių jutikliu ir jungiamąja žarnele
- Valdymo elektronika
- Funkcinis vienetas
- Maitinimo transformatorius
- Raktas aeratoriui
- Tvirtinimai

Gaminio Nr.	Spalva / paviršius	Maišytuvas	B	H	T	Vartojamoji galia (W)	EUR/Vnt.
			[cm]	[cm]	[cm]		
116.191.14.1	<b>N</b> juoda matinė / padengtas lengvai valomu sluoksniu	be maišytuvo	5,5	16,1	19,5	0,1	789,63
116.191.21.1	chromuotas, blizgus	be maišytuvo	5,5	16,1	19,5	0,1	555,79
116.191.SN.1	nerūdijančiojo plieno imitacija / šveistas, padengtas lengvai valomu sluoksniu	be maišytuvo	5,5	16,1	19,5	0,1	861,18
116.192.14.1	<b>N</b> juoda matinė / padengtas lengvai valomu sluoksniu	su maišytuvu	5,5	16,1	19,5	0,1	805,37
116.192.21.1	chromuotas, blizgus	su maišytuvu	5,5	16,1	19,5	0,1	573,22
116.192.SN.1	nerūdijančiojo plieno imitacija / šveistas, padengtas lengvai valomu sluoksniu	su maišytuvu	5,5	16,1	19,5	0,1	876,92
116.197.14.1	<b>N</b> juoda matinė / padengtas lengvai valomu sluoksniu	su termostatinium maišytuvu	5,5	16,1	19,5	0,1	918,23
116.197.21.1	chromuotas, blizgus	su termostatinium maišytuvu	5,5	16,1	19,5	0,1	632,03
116.197.SN.1	nerūdijančiojo plieno imitacija / šveistas, padengtas lengvai valomu sluoksniu	su termostatinium maišytuvu	5,5	16,1	19,5	0,1	989,78

**N:** naujiena, tiekama nuo Balandis 2024

**Užsakyti papildomai**

- Geberit rėmas praustuvui arba potinkinio montavimo dalių rinkinys Geberit praustuvų maišytuvui
- Dangtelis potinkinei funkcinei dėžei

**Galima derinti su**

- Geberit Duofix rėmas praustuvui, 112 cm, elektroniniams ant praustuvų montuojamiems praustuvų maišytuvams su potinkine funkcine dėžute → P. 619
- Geberit potinkinio montavimo rinkinys, skirtas Piave ir Brenta praustuvų maišytuvams, montuojamiems ant praustuvo, su potinkine funkcine dėžute → P. 526



## Montuojami prie stovo, maitinimas iš baterijos

### Geberit praustuvų maišytuvus Piave, montuojamas ant praustuvo, maitinamas nuo baterijos, su išorine funkcinė dėžute

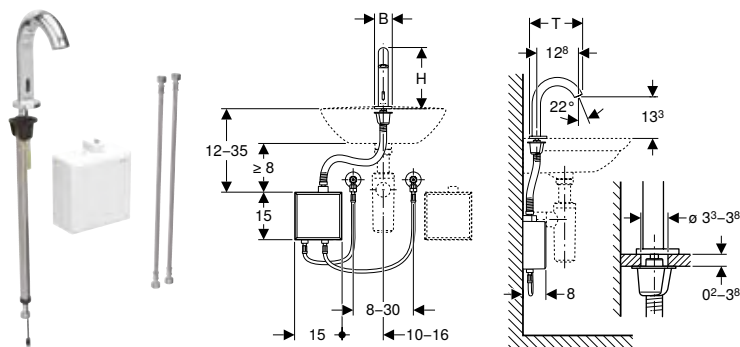

click & scan

#### Naudojimo tikslai

- Leisti vandentiekio vandenį į praustuvą
- Viešiesiems ir pusiau viešiesiems pastatams
- Tinka montuoti ant praustuvo arba į stalviršį
- Šaltam ir šiltam vandeniui prijungti (tik modelis su maišytuvu arba termostatinis maišytuvu)
- Šaltam arba maišytam vandeniui prijungti (tik konstrukcijai be maišytuvo)
- Tinka naudoti su nerūdijančio plieno kriauklėmis
- Modelis su maišytuvu arba termostatinis maišytuvu netinka pratekančio vandens šildytuvui, žr. techninių duomenų lapą Praustuvų maišytuvai su pratekančio vandens šildytuvais

#### Techniniai duomenys

Baterijos tipas	Šarminė (1,5 V, AA)
Apsaugos laipsnis	IPX4
Darbinė įtampa	3 V DC
Darbinis slėgis	0,5–10 bar
Rekomenduojamas darbinis slėgis su termostatinis maišytuvu min.	0,5–5 bar
Rekomenduojamas darbinis slėgis su termostatinis maišytuvu min.	50–500 kPa
Slėgio skirtumas ŠV/KV maks.	1,5 bar
Vandens bandymo slėgis maks.	16 bar
Bandomasis oro / inertinių dujų slėgis maks.	3 bar
Aplinkos temperatūra	1–40 °C
Laikymo temperatūra	-20 – +70 °C
Vandens temperatūros nustatymo diapazonas su termostatinis maišikliu	20–42 °C
Vandens temperatūra maks.	60 °C
Trumpalaikė vandens temperatūra maks.	90 °C
Vandens srautas, esant 3 bar	5 l/min
Skaičiuojamasis vandens srautas	0,07 l/s
Skaičiuojamojo vandens srauto mažiausias srauto slėgis	0,5 bar
Vandens nuleidimo intervalais nustatymo sritis	1–168 h
Vandens nuleidimo intervalais gamyklinė nuostata	24 h
Plovimo trukmės nustatymo diapazonas	5–200 s
Plovimo laiko intervalo gamyklinė nuostata	5 s
Produkto medžiaga	Žalvaris / plastikas

#### Savybės

- Maišytuvų grupė I pagal DIN 4109
- Automatinis vandens nuleidimas
- Naudotojo aptikimas infraraudonaisiais spinduliais
- Prisdiderinantysis infraraudonųjų spindulių jutiklis
- Apsaugotas nuo vandalizmo
- Aeratoriumi ribojamas tūrinis srautas
- Temperatūros nustatymas naudojant maišytuvą (taikoma tik modeliui su maišytuvu arba termostatinis maišytuvu)
- Negalima pasirinkti nei pakankamai šilto, nei pakankamai šalto vandens (taikoma tik modeliui su maišytuvu arba termostatinis maišytuvu)
- Termostatas pagal EN 1111 (tik konstrukcijai su termostatinis maišytuvu)
- Apsauga nuo nusiplikymo, ribojant vandens temperatūrą 42 °C (tik konstrukcijai su termostatinis maišytuvu)
- Galima terminė dezinfekcija pagal DVGW W 551
- Maitinama baterija
- Baterijos pakanka maždaug iki 200 000 nuleidimų
- Įspėjimas, esant silpnai baterijai
- Galima nustatyti energijos taupymo režimą
- Vanduo taupomas dėl greitai reaguojančios dviejų spindulių nuskaitymo technikos
- Galima nustatyti ir užklausti funkcijų su Geberit techninės priežiūros pulteliu
- Nustatymai ir valdymas mobiliuoju telefonu, per integruotą Bluetooth® sąsają
- Suderinama su Geberit Control programėle
- Laidinė jungtis su Geberit tinklo sietuvu per GEBUS keitiklį
- Belaidis ryšys su Geberit tinklo sietuvu per Bluetooth®
- Suderinama su Geberit Connect
- Galima nustatyti vandens taupymo programą
- Galima nustatyti vandens nuleidimo intervalais programą
- Galima individualiai nustatyti ilgalaikę vandens nuleidimo funkciją
- Galima išjungti plovimo vandens nuleidimą
- Su integruotu atbulinio srauto vožtuvu
- Funkcinis vienetas su įmontuotais filtrais

#### Tiekiamas komplektas

- Praustuvų maišytuvus su infraraudonųjų spindulių jutikliu ir jungiamąja žarnele
- Išorinė funkcinė dėžutė su valdymo elektronika, funkcinis vienetas ir dėžutė baterijoms
- Armuotos žarnos 3/8"
- Raktas aeratoriui
- Tvirtinimai

Gaminio Nr.	Spalva / paviršius	Maišytuvas	B	H	T	EUR/Vnt.
			[cm]	[cm]	[cm]	
116.163.14.1	<b>N</b> juoda matinė / padengtas lengvai valomu sluoksniu	be maišytuvo	5,5	19,3	16,7	948,54
116.163.21.1	chromuotas, blizgus	be maišytuvo	5,5	19,3	16,7	731,26
116.163.SN.1	nerūdijančiojo plieno imitacija / šveistas, padengtas lengvai valomu sluoksniu	be maišytuvo	5,5	19,3	16,7	1020,09
116.164.14.1	<b>N</b> juoda matinė / padengtas lengvai valomu sluoksniu	su maišytuvu	5,5	19,3	16,7	980,04
116.164.21.1	chromuotas, blizgus	su maišytuvu	5,5	19,3	16,7	766,08
116.164.SN.1	nerūdijančiojo plieno imitacija / šveistas, padengtas lengvai valomu sluoksniu	su maišytuvu	5,5	19,3	16,7	1051,59
116.168.14.1	<b>N</b> juoda matinė / padengtas lengvai valomu sluoksniu	su termostatinium maišytuvu	5,5	19,3	16,7	1092,88
116.168.21.1	chromuotas, blizgus	su termostatinium maišytuvu	5,5	19,3	16,7	806,69
116.168.SN.1	nerūdijančiojo plieno imitacija / šveistas, padengtas lengvai valomu sluoksniu	su termostatinium maišytuvu	5,5	19,3	16,7	1164,43

**N:** naujiena, tiekama nuo Balandis 2024





## Geberit praustuvų maišytuvus Piave, montuojamas ant praustuvo, maitinamas nuo baterijos, potinkinei funkcinėi dėžutei

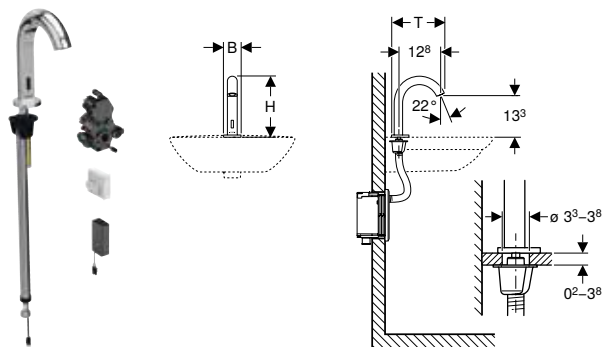

click & scan

### Naudojimo tikslai

- Leisti vandentiekio vandenį į praustuą
- Viešiesiems ir pusiau viešiesiems pastatams
- Tinka montuoti ant praustuvo arba į stalviršį
- Tinka įmontuoti į Geberit potinkinius rėmus praustuviui su potinkine funkcinė dėžute, elektroniniams ant praustuvų montuojamiems praustuvų maišytuvams
- Tinka įmontuoti į Geberit potinkinio montavimo rinkinius elektroniniams praustuvų maišytuvams, montuojamiems ant praustuvo, su potinkine funkcinė dėžute
- Šaltam ir šiltam vandeniui prijungti (tik modelis su maišytuvu arba termostatinium maišytuvu)
- Šaltam arba maišytam vandeniui prijungti (tik konstrukcijai be maišytuvo)
- Tinka naudoti su nerūdijančio plieno kriauklėmis
- Modelis su maišytuvu arba termostatinium maišytuvu netinka pratękančio vandens šildytuvui, žr. techninių duomenų lapą Praustuvų maišytuvai su pratękančio vandens šildytuvais

### Techniniai duomenys

Baterijos tipas	Šarminė (1,5 V, AA)
Apsaugos laipsnis	IPX4
Darbinė įtampa	3 V DC
Darbinis slėgis	0,5–10 bar
Rekomenduojamas darbinis slėgis su termostatinium maišytuvu min.	0,5–5 bar
Rekomenduojamas darbinis slėgis su termostatinium maišytuvu min.	50–500 kPa
Slėgio skirtumas ŠV/KV maks.	1,5 bar
Vandens bandymo slėgis maks.	16 bar
Bandomasis oro / inertinių dujų slėgis maks.	3 bar
Aplinkos temperatūra	1–40 °C
Laikymo temperatūra	-20 – +70 °C
Vandens temperatūros nustatymo diapazonas su termostatinium maišikliu	20–42 °C
Vandens temperatūra maks.	60 °C
Trumpalaikė vandens temperatūra maks.	90 °C
Vandens srautas, esant 3 bar	5 l/min
Skaičiuojamasis vandens srautas	0,07 l/s
Skaičiuojamojo vandens srauto mažiausias srauto slėgis	0,5 bar
Vandens nuleidimo intervalais nustatymo sritis	1–168 h
Vandens nuleidimo intervalais gamyklinė nuostata	24 h
Plovimo trukmės nustatymo diapazonas	5–200 s
Plovimo laiko intervalo gamyklinė nuostata	5 s
Produkto medžiaga	Žalvaris / plastikas

### Savybės

- Maišytuvų grupė I pagal DIN 4109
- Automatinis vandens nuleidimas
- Naudotojo aptikimas infraraudonaisiais spinduliais
- Prisiderinantysis infraraudonųjų spindulių jutiklis
- Apsaugotas nuo vandalizmo
- Aeratoriumi ribojamas tūrinis srautas
- Temperatūros nustatymas naudojant maišytuvą (taikoma tik modeliui su maišytuvu arba termostatinium maišytuvu)
- Negalima pasirinkti nei pakankamai šilto, nei pakankamai šalto vandens (taikoma tik modeliui su maišytuvu arba termostatinium maišytuvu)
- Termostatas pagal EN 1111 (tik konstrukcijai su termostatinium maišytuvu)
- Apsauga nuo nusiplikymo, ribojant vandens temperatūrą 42 °C (tik konstrukcijai su termostatinium maišytuvu)
- Galima terminė dezinfekcija pagal DVGW W 551
- Maitinama baterija
- Baterijos pakanka maždaug iki 200 000 nuleidimų
- Įspėjimas, esant silpnai baterijai
- Galima nustatyti energijos taupymo režimą
- Vanduo taupomas dėl greitai reaguojančios dviejų spindulių nuskaitymo technikos
- Galima nustatyti ir užklausti funkcijų su Geberit techninės priežiūros pulteliu
- Nustatymai ir valdymas mobiliuoju telefonu, per integruotą Bluetooth® sąsają
- Suderinama su Geberit Control programėle
- Laidinė jungtis su Geberit tinklo sietuvu per GEBUS keitiklį
- Belaidis ryšys su Geberit tinklo sietuvu per Bluetooth®
- Suderinama su Geberit Connect
- Galima nustatyti vandens taupymo programą
- Galima nustatyti vandens nuleidimo intervalais programą
- Galima individualiai nustatyti ilgalaikę vandens nuleidimo funkciją
- Galima išjungti plovimo vandens nuleidimą
- Su integruotu atbulinio srauto vožtuvu
- Funkcinis vienetas su įmontuotais filtrais

### Tiekiamas komplektas

- Praustuvų maišytuvus su infraraudonųjų spindulių jutikliu ir jungiamąja žarnele
- Valdymo elektronika
- Funkcinis vienetas
- Dėtuvė baterijoms
- 2 šarminės mangano dioksido baterijos, AA tipas 1,5 V
- Raktas aeratoriui
- Tvirtinimai

Gaminio Nr.	Spalva / paviršius	Maišytuvas	B	H	T	EUR/Vnt.
			[cm]	[cm]	[cm]	
116.183.14.1	N juoda matinė / padengtas lengvai valomu sluoksniu	be maišytuvo	5,5	19,3	16,7	789,63
116.183.21.1	chromuotas, blizgus	be maišytuvo	5,5	19,3	16,7	555,79
116.183.SN.1	nerūdijančiojo plieno imitacija / šveistas, padengtas lengvai valomu sluoksniu	be maišytuvo	5,5	19,3	16,7	861,18
116.184.14.1	N juoda matinė / padengtas lengvai valomu sluoksniu	su maišytuvu	5,5	19,3	16,7	805,37
116.184.21.1	chromuotas, blizgus	su maišytuvu	5,5	19,3	16,7	573,22
116.184.SN.1	nerūdijančiojo plieno imitacija / šveistas, padengtas lengvai valomu sluoksniu	su maišytuvu	5,5	19,3	16,7	876,92
116.188.14.1	N juoda matinė / padengtas lengvai valomu sluoksniu	su termostatinium maišytuvu	5,5	19,3	16,7	918,23
116.188.21.1	chromuotas, blizgus	su termostatinium maišytuvu	5,5	19,3	16,7	632,03
116.188.SN.1	nerūdijančiojo plieno imitacija / šveistas, padengtas lengvai valomu sluoksniu	su termostatinium maišytuvu	5,5	19,3	16,7	989,78

N: naujiena, tiekama nuo Balandis 2024

**Užsakyti papildomai**

- Geberit rėmas praustuvui arba potinkinio montavimo dalių rinkinys Geberit praustuvų maišytuvui
- Dangtelis potinkinei funkcinei dėžei

**Galima derinti su**

- Geberit Duofix rėmas praustuvui, 112 cm, elektroniniams ant praustuvų montuojamiems praustuvų maišytuvams su potinkine funkcine dėžute → P. 619
- Geberit potinkinio montavimo rinkinys, skirtas Piave ir Brenta praustuvų maišytuvams, montuojamiems ant praustuvo, su potinkine funkcine dėžute → P. 526



## Geberit praustuvų maišytuvai Brenta, montuojamas ant praustuvo, maitinamas nuo baterijos, su išorine funkcinė dėžute

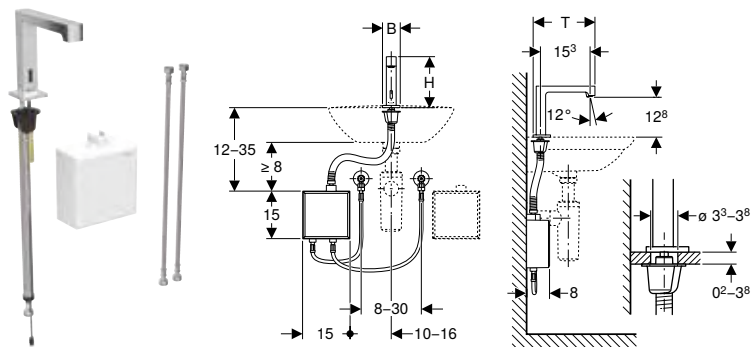

click & scan

### Naudojimo tikslai

- Leisti vandentiekio vandenį į praustuvą
- Viešiesiems ir pusiau viešiesiems pastatams
- Tinka montuoti ant praustuvo arba į stalviršį
- Šaltam ir šiltam vandeniui prijungti (tik modelis su maišytuvu arba termostatinu maišytuvu)
- Šaltam arba maišytam vandeniui prijungti (tik konstrukcijai be maišytuvo)
- Tinka naudoti su nerūdijančio plieno kriauklėmis
- Modelis su maišytuvu arba termostatinu maišytuvu netinka pratekančio vandens šildytuvui, žr. techninių duomenų lapą Praustuvių maišytuvai su pratekančio vandens šildytuvais

### Techniniai duomenys

Baterijos tipas	Šarminis (1,5 V, AA)
Apsaugos laipsnis	IPX4
Darbinė įtampa	3 V DC
Darbinis slėgis	0,5–10 bar
Rekomenduojamas darbinis slėgis su termostatinu maišytuvu min.	0,5–5 bar
Rekomenduojamas darbinis slėgis su termostatinu maišytuvu min.	50–500 kPa
Slėgio skirtumas ŠV/KV maks.	1,5 bar
Vandens bandymo slėgis maks.	16 bar
Bandomasis oro / inertinių dujų slėgis maks.	3 bar
Aplinkos temperatūra	1–40 °C
Laikymo temperatūra	-20 – +70 °C
Vandens temperatūros nustatymo diapazonas su termostatinu maišikliu	20–42 °C
Vandens temperatūra maks.	60 °C
Trumpalaikė vandens temperatūra maks.	90 °C
Vandens srautas, esant 3 bar	5 l/min
Skaičiuojamasis vandens srautas	0,07 l/s
Skaičiuojamojo vandens srauto mažiausias srauto slėgis	0,5 bar
Vandens nuleidimo intervalais nustatymo sritis	1–168 h
Vandens nuleidimo intervalais gamyklinė nuostata	24 h
Plovimo trukmės nustatymo diapazonas	5–200 s
Plovimo laiko intervalo gamyklinė nuostata	5 s
Produkto medžiaga	Žalvaris / plastikas

### Savybės

- Maišytuvų grupė I pagal DIN 4109
- Automatinis vandens nuleidimas
- Naudotojo aptikimas infraraudonaisiais spinduliais
- Prisiderinantysis infraraudonųjų spindulių jutiklis
- Apsaugotas nuo vandalizmo
- Aeratoriumi ribojamas tūrinis srautas
- Temperatūros nustatymas naudojant maišytuvą (taikoma tik modeliui su maišytuvu arba termostatinu maišytuvu)
- Negalima pasirinkti nei pakankamai šilto, nei pakankamai šalto vandens (taikoma tik modeliui su maišytuvu arba termostatinu maišytuvu)
- Termostatas pagal EN 1111 (tik konstrukcijai su termostatinu maišytuvu)
- Apsauga nuo nusiplikymo, ribojant vandens temperatūrą 42 °C (tik konstrukcijai su termostatinu maišytuvu)
- Galima terminė dezinfekcija pagal DVGW W 551
- Maitinama baterija
- Baterijos pakanka maždaug iki 200 000 nuleidimų
- Įspėjimas, esant silpnai baterijai
- Galima nustatyti energijos taupymo režimą
- Vanduo taupomas dėl greitai reaguojančios dviejų spindulių nuskaitymo technikos
- Galima nustatyti ir užklausti funkcijų su Geberit techninės priežiūros pulteliu
- Nustatymai ir valdymas mobiliuoju telefonu, per integruotą Bluetooth® sąsają
- Suderinama su Geberit Control programėle
- Laidinė jungtis su Geberit tinklo sietuvu per GEBUS keitiklį
- Belaidis ryšys su Geberit tinklo sietuvu per Bluetooth®
- Suderinama su Geberit Connect
- Galima nustatyti vandens taupymo programą
- Galima nustatyti vandens nuleidimo intervalais programą
- Galima individualiai nustatyti ilgalaikę vandens nuleidimo funkciją
- Galima išjungti plovimo vandens nuleidimą
- Su integruotu atbulinio srauto vožtuvu
- Funkcinis vienetas su įmontuotais filtrais

### Tiekiamas komplektas

- Praustuvų maišytuvai su infraraudonųjų spindulių jutikliu ir jungiamąja žarnele
- Išorinė funkcinė dėžutė su valdymo elektronika, funkcinio vieneto ir dėžutės baterijoms
- Armuotos žarnelės 3/8"
- Raktas aeratoriui
- Tvirtinimai

Gaminio Nr.	Spalva / paviršius	Maišytuvas	B	H	T	EUR/Vnt.
			[cm]	[cm]	[cm]	
116.173.14.1	N juoda matinė / padengtas lengvai valomu sluoksniu	be maišytuvo	5,5	16,1	19,5	948,54
116.173.21.1	chromuotas, blizgus	be maišytuvo	5,5	16,1	19,5	731,26
116.173.SN.1	nerūdijančiojo plieno imitacija / šveistas, padengtas lengvai valomu sluoksniu	be maišytuvo	5,5	16,1	19,5	1020,09
116.174.14.1	N juoda matinė / padengtas lengvai valomu sluoksniu	su maišytuvu	5,5	16,1	19,5	980,04
116.174.21.1	chromuotas, blizgus	su maišytuvu	5,5	16,1	19,5	766,08
116.174.SN.1	nerūdijančiojo plieno imitacija / šveistas, padengtas lengvai valomu sluoksniu	su maišytuvu	5,5	16,1	19,5	1051,59
116.178.14.1	N juoda matinė / padengtas lengvai valomu sluoksniu	su termostatinium maišytuvu	5,5	16,1	19,5	1092,88
116.178.21.1	chromuotas, blizgus	su termostatinium maišytuvu	5,5	16,1	19,5	806,69
116.178.SN.1	nerūdijančiojo plieno imitacija / šveistas, padengtas lengvai valomu sluoksniu	su termostatinium maišytuvu	5,5	16,1	19,5	1164,43

N: naujiena, tiekama nuo Balandis 2024



## Geberit praustuvų maišytuvas Brenta, montuojamas ant praustuvo, maitinamas nuo baterijos, potinkinei funkinei dėžutei

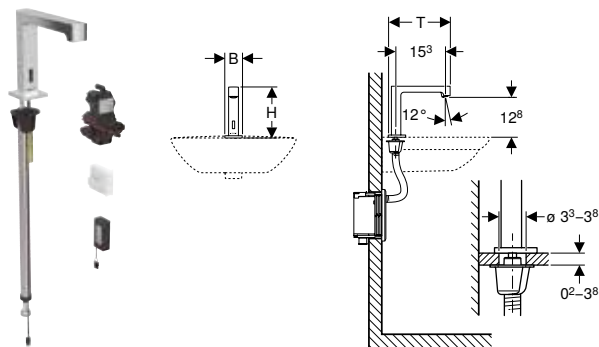

click & scan

### Naudojimo tikslai

- Leisti vandentiekio vandenį į praustuvą
- Viešiesiems ir pusiau viešiesiems pastatams
- Tinka montuoti ant praustuvo arba į stalviršį
- Tinka įmontuoti į Geberit potinkinius rėmus praustuvui su potinkine funkine dėžute, elektroniniams ant praustuvų montuojamiems praustuvų maišytuvams
- Tinka įmontuoti į Geberit potinkinio montavimo rinkinius elektroniniams praustuvų maišytuvams, montuojamiems ant praustuvo, su potinkine funkine dėžute
- Šaltam ir šiltam vandeniui prijungti (tik modelis su maišytuvu arba termostatinium maišytuvu)
- Šaltam arba maišytam vandeniui prijungti (tik konstrukcijai be maišytuvo)
- Tinka naudoti su nerūdijančio plieno kriauklėmis
- Modelis su maišytuvu arba termostatinium maišytuvu netinka pratękančio vandens šildytuvui, žr. techninių duomenų lapą Praustuvų maišytuvai su pratękančio vandens šildytuvais

### Techniniai duomenys

Baterijos tipas	Šarminė (1,5 V, AA)
Apsaugos laipsnis	IPX4
Darbinė įtampa	3 V DC
Darbinis slėgis	0,5–10 bar
Rekomenduojamas darbinis slėgis su termostatinium maišytuvu min.	0,5–5 bar
Rekomenduojamas darbinis slėgis su termostatinium maišytuvu min.	50–500 kPa
Slėgio skirtumas ŠV/KV maks.	1,5 bar
Vandens bandymo slėgis maks.	16 bar
Bandomasis oro / inertinių dujų slėgis maks.	3 bar
Aplinkos temperatūra	1–40 °C
Laikymo temperatūra	-20 – +70 °C
Vandens temperatūros nustatymo diapazonas su termostatinium maišikliu	20–42 °C
Vandens temperatūra maks.	60 °C
Trumpalaikė vandens temperatūra maks.	90 °C
Vandens srautas, esant 3 bar	5 l/min
Skaičiuojamasis vandens srautas	0,07 l/s
Skaičiuojamojo vandens srauto mažiausias srauto slėgis	0,5 bar
Vandens nuleidimo intervalais nustatymo sritis	1–168 h
Vandens nuleidimo intervalais gamyklinė nuostata	24 h
Plovimo trukmės nustatymo diapazonas	5–200 s
Plovimo laiko intervalo gamyklinė nuostata	5 s
Produkto medžiaga	Žalvaris / plastikas

### Savybės

- Maišytuvų grupė I pagal DIN 4109
- Automatinis vandens nuleidimas
- Naudotojo aptikimas infraraudonaisiais spinduliais
- Prisiderinantysis infraraudonųjų spindulių jutiklis
- Apsaugotas nuo vandalizmo
- Aeratoriumi ribojamas tūrinis srautas
- Temperatūros nustatymas naudojant maišytuvą (taikoma tik modeliui su maišytuvu arba termostatinium maišytuvu)
- Negalima pasirinkti nei pakankamai šilto, nei pakankamai šalto vandens (taikoma tik modeliui su maišytuvu arba termostatinium maišytuvu)
- Termostatas pagal EN 1111 (tik konstrukcijai su termostatinium maišytuvu)
- Apsauga nuo nusiplikymo, ribojant vandens temperatūrą 42 °C (tik konstrukcijai su termostatinium maišytuvu)
- Galima terminė dezinfekcija pagal DVGW W 551
- Maitinama baterija
- Baterijos pakanka maždaug iki 200 000 nuleidimų
- Įspėjimas, esant silpnai baterijai
- Galima nustatyti energijos taupymo režimą
- Vanduo taupomas dėl greitai reaguojančios dviejų spindulių nuskaitymo technikos
- Galima nustatyti ir užklausti funkcijų su Geberit techninės priežiūros pulteliu
- Nustatymai ir valdymas mobiliuoju telefonu, per integruotą Bluetooth® sąsają
- Suderinama su Geberit Control programėle
- Laidinė jungtis su Geberit tinklo sietuvu per GEBUS keitiklį
- Belaidis ryšys su Geberit tinklo sietuvu per Bluetooth®
- Suderinama su Geberit Connect
- Galima nustatyti vandens taupymo programą
- Galima nustatyti vandens nuleidimo intervalais programą
- Galima individualiai nustatyti ilgalaikę vandens nuleidimo funkciją
- Galima išjungti plovimo vandens nuleidimą
- Su integruotu atbulinio srauto vožtuvu
- Funkcinis vienetas su įmontuotais filtrais

### Tiekiamas komplektas

- Praustuvų maišytuvas su infraraudonųjų spindulių jutikliu ir jungiamąja žarnele
- Valdymo elektronika
- Funkcinis vienetas
- Dėtuvė baterijoms
- 2 šarminės mangano dioksido baterijos, AA tipas 1,5 V
- Raktas aeratoriui
- Tvirtinimai

Gaminio Nr.	Spalva / paviršius	Maišytuvas	B	H	T	EUR/Vnt.
			[cm]	[cm]	[cm]	
116.193.14.1	<b>N</b> juoda matinė / padengtas lengvai valomu sluoksniu	be maišytuvo	5,5	16,1	19,5	789,63
116.193.21.1	chromuotas, blizgus	be maišytuvo	5,5	16,1	19,5	555,79
116.193.SN.1	nerūdijančiojo plieno imitacija / šveistas, padengtas lengvai valomu sluoksniu	be maišytuvo	5,5	16,1	19,5	861,18
116.194.14.1	<b>N</b> juoda matinė / padengtas lengvai valomu sluoksniu	su maišytuvu	5,5	16,1	19,5	805,37
116.194.21.1	chromuotas, blizgus	su maišytuvu	5,5	16,1	19,5	573,22
116.194.SN.1	nerūdijančiojo plieno imitacija / šveistas, padengtas lengvai valomu sluoksniu	su maišytuvu	5,5	16,1	19,5	876,92
116.198.14.1	<b>N</b> juoda matinė / padengtas lengvai valomu sluoksniu	su termostatinium maišytuvu	5,5	16,1	19,5	918,23
116.198.21.1	chromuotas, blizgus	su termostatinium maišytuvu	5,5	16,1	19,5	632,03
116.198.SN.1	nerūdijančiojo plieno imitacija / šveistas, padengtas lengvai valomu sluoksniu	su termostatinium maišytuvu	5,5	16,1	19,5	989,78

**N:** naujiena, tiekama nuo Balandis 2024

**Užsakyti papildomai**

- Geberit rėmas praustuvui arba potinkinio montavimo dalių rinkinys Geberit praustuvų maišytuvui
- Dangtelis potinkinei funkcinėi dėžei

**Galima derinti su**

- Geberit Duofix rėmas praustuvui, 112 cm, elektroniniams ant praustuvų montuojamiems praustuvų maišytuvams su potinkine funkcinė dėžute → P. 619
- Geberit potinkinio montavimo rinkinys, skirtas Piave ir Brenta praustuvų maišytuvams, montuojamiems ant praustuvo, su potinkine funkcinė dėžute → P. 526



## Montuojami prie stovo, maitinamas generatoriumi

### Geberit praustuvų maišytuvus Brenta, montuojamas ant praustuvo, maitinamas generatoriumi, potinkinei funkcinei dėžutei

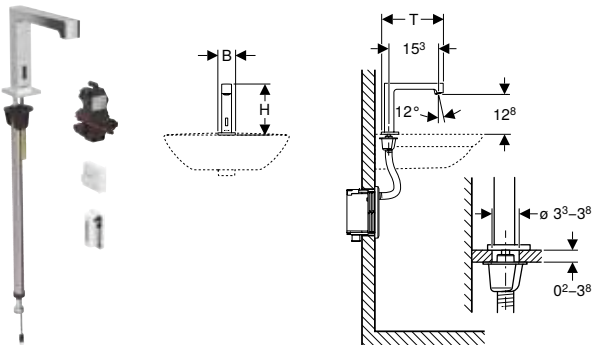

click & scan

#### Naudojimo tikslai

- Leisti vandentiekio vandenį į praustuvą
- Viešiesiems ir pusiau viešiesiems pastatams
- Tinka montuoti ant praustuvo arba į stalviršį
- Tinka įmontuoti į Geberit potinkinius rėmus praustuvui su potinkine funkcine dėžute, elektroniniams ant praustuvų montuojamiems praustuvų maišytuvams
- Tinka įmontuoti į Geberit potinkinio montavimo rinkinius elektroniniams praustuvų maišytuvams, montuojamiems ant praustuvo, su potinkine funkcine dėžute
- Šaltam ir šiltam vandeniui prijungti (tik modelis su maišytuvu arba termostatinium maišytuvu)
- Šaltam arba maišytam vandeniui prijungti (tik konstrukcijai be maišytuvo)
- Tinka naudoti su nerūdijančio plieno kriauklėmis
- Srautui > 3 l/min.
- Modelis su maišytuvu arba termostatinium maišytuvu netinka pratekančio vandens šildytuvui, žr. techninių duomenų lapą Praustuvų maišytuvai su pratekančio vandens šildytuvais

#### Techniniai duomenys

Apsaugos laipsnis	IPX4
Darbinė įtampa	3,2 V DC
Darbinis slėgis	2–10 bar
Slėgio skirtumas ŠV/KV maks.	1,5 bar
Vandens bandymo slėgis maks.	16 bar
Bandomasis oro / inertinių dujų slėgis maks.	3 bar
Aplinkos temperatūra	1–40 °C
Laikymo temperatūra	-20 – +70 °C
Vandens temperatūra maks.	60 °C
Trumpalaikė vandens temperatūra maks.	90 °C
Vandens srautas, esant 3 bar	5 l/min
Skaičiuojamasis vandens srautas	0,07 l/s
Skaičiuojamojo vandens srauto mažiausias srauto slėgis	2 bar
Vandens nuleidimo intervalais nustatymo sritis	1–168 h
Vandens nuleidimo intervalais gamyklinė nuostata	24 h
Plovimo trukmės nustatymo diapazonas	5–200 s
Plovimo laiko intervalo gamyklinė nuostata	5 s
Produkto medžiaga	Žalvaris / plastikas

#### Savybės

- Maišytuvų grupė I pagal DIN 4109
- Automatinis vandens nuleidimas
- Naudotojo aptikimas infraraudonaisiais spinduliais
- Prisiderinantysis infraraudonųjų spindulių jutiklis
- Apsaugotas nuo vandalizmo
- Aeratoriumi ribojamas tūrinis srautas
- Temperatūros nustatymas naudojant maišytuvą (taikoma tik modeliui su maišytuvu arba termostatinium maišytuvu)
- Negalima pasirinkti nei pakankamai šilto, nei pakankamai šalto vandens (taikoma tik modeliui su maišytuvu arba termostatinium maišytuvu)
- Energiją tiekia generatorius ir akumulatorius
- Autonominis energijos tiekimas
- Įspėjimas, esant žemam akumulatoriaus įkrovos lygiui
- Galima nustatyti energijos taupymo režimą
- Vanduo taupomas dėl greitai reaguojančios dviejų spindulių nuskaitymo technikos
- Galima nustatyti ir užklausti funkcijų su Geberit techninės priežiūros pulteliu
- Nustatymai ir valdymas mobiliuoju telefonu, per integruotą Bluetooth® sąsają
- Suderinama su Geberit Control programėle
- Belaidis ryšys su Geberit tinklo sietuvu per Bluetooth®
- Suderinama su Geberit Connect
- Galima nustatyti vandens taupymo programą
- Galima nustatyti vandens nuleidimo intervalais programą
- Galima individualiai nustatyti ilgalaikę vandens nuleidimo funkciją
- Galima išjungti plovimo vandens nuleidimą
- Su integruotu atbulinio srauto vožtuvu
- Praustuvų maišytuvus veikia autonomiškai vidutiniškai nuo 50 naudojimo kartų per dieną, kai trukmė atitinkamai 4 s
- Funkcinis vienetas su įmontuotais filtrais

#### Tiekiamas komplektas

- Praustuvų maišytuvus su infraraudonųjų spindulių jutikliu ir jungiamąja žarnele
- Valdymo elektronika
- Funkcinis vienetas
- Akumulatorius maitinimui generatoriumi
- Raktas aeratoriui
- Tvirtinimai

Gaminio Nr.	Spalva / paviršius	Maišytuvas	B [cm]	H [cm]	T [cm]	EUR/Vnt.
116.196.21.1	chromuotas, blizgus	su maišytuvu	5,5	16,1	19,5	921,43

**Užsakyti papildomai**

- Geberit rėmas praustuvui arba potinkinio montavimo dalių rinkinys Geberit praustuvų maišytuvui
- Dangtelis potinkinei funkcinėi dėžei

**Galima derinti su**

- Geberit Duofix rėmas praustuvui, 112 cm, elektroniniams ant praustuvų montuojamiems praustuvų maišytuvams su potinkine funkcinė dėžute → P. 619
- Geberit potinkinio montavimo rinkinys, skirtas Piave ir Brenta praustuvų maišytuvams, montuojamiems ant praustuvo, su potinkine funkcinė dėžute → P. 526





## Montuojami iš sienos, maitinimas iš tinklo

### Geberit praustuvų maišytuvus Piave, montuojamas prie sienos, maitinamas iš tinklo, potinkinei funkcinei dėžutei

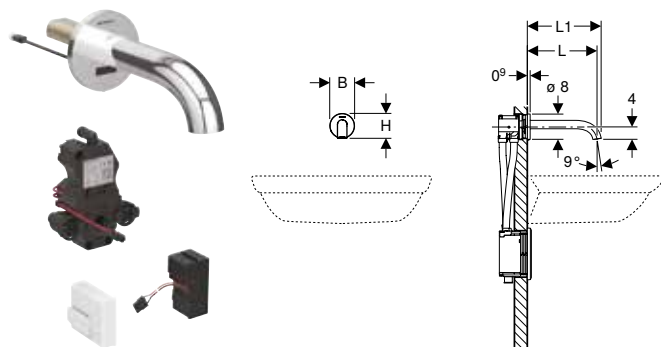

click & scan

#### Naudojimo tikslai

- Leisti vandentiekio vandenį į praustuvą
- Viešiesiems ir pusiau viešiesiems pastatams
- Tinka įmontuoti į Geberit potinkinius rėmus praustuviui su potinkine funkcine dėžute, elektroniniams iš sienos montuojamiems praustuvų maišytuvams
- Šaltam ir šiltam vandeniui prijungti (tik modelis su maišytuvu arba termostatinium maišytuvu)
- Šaltam arba maišytam vandeniui prijungti (tik konstrukcijai be maišytuvo)
- Tinka naudoti su nerūdijančio plieno kriauklėmis
- Modelis su maišytuvu arba termostatinium maišytuvu netinka pratekančio vandens šildytuvui, žr. techninių duomenų lapą Praustuvų maišytuvai su pratekančio vandens šildytuvais
- Apdailai, kurios storis 10–50 mm

#### Techniniai duomenys

Apsaugos laipsnis	IPX4
Nominal voltage	110–240 V AC
Darbinė įtampa	4,5 V DC
Tinklo dažnis	50–60 Hz
Darbinis slėgis	0,5–10 bar
Rekomenduojamas darbinis slėgis su termostatinium maišytuvu min.	0,5–5 bar
Rekomenduojamas darbinis slėgis su termostatinium maišytuvu min.	50–500 kPa
Slėgio skirtumas ŠV/KV maks.	1,5 bar
Vandens bandymo slėgis maks.	16 bar
Bandomasis oro / inertinių dujų slėgis maks.	3 bar
Aplinkos temperatūra	1–40 °C
Laikymo temperatūra	-20 – +70 °C
Vandens temperatūros nustatymo diapazonas su termostatinium maišikliu	20–42 °C
Vandens temperatūra maks.	60 °C
Trumpalaikė vandens temperatūra maks.	90 °C
Vandens srautas, esant 3 bar	5 l/min
Skaičiuojamasis vandens srautas	0,07 l/s
Skaičiuojamojo vandens srauto mažiausias srauto slėgis	0,5 bar
Vandens nuleidimo intervalais nustatymo sritis	1–168 h
Vandens nuleidimo intervalais gamyklinė nuostata	24 h
Plovimo trukmės nustatymo diapazonas	5–200 s
Plovimo laiko intervalo gamyklinė nuostata	5 s
Produkto medžiaga	Žalvaris / plastikas

#### Savybės

- Maišytuvų grupė I pagal DIN 4109
- Automatinis vandens nuleidimas
- Naudotojo aptikimas infraraudonaisiais spinduliais
- Prisiderinantysis infraraudonųjų spindulių jutiklis
- Apsaugotas nuo vandalizmo
- Aeratoriumi ribojamas tūrinis srautas
- Temperatūros nustatymas naudojant maišytuvą (taikoma tik modeliui su maišytuvu arba termostatinium maišytuvu)
- Negalima pasirinkti nei pakankamai šilto, nei pakankamai šalto vandens (taikoma tik modeliui su maišytuvu arba termostatinium maišytuvu)
- Termostatas pagal EN 1111 (tik konstrukcijai su termostatinium maišytuvu)
- Apsauga nuo nusiplikymo, ribojant vandens temperatūrą 42 °C (tik konstrukcijai su termostatinium maišytuvu)
- Galima terminė dezinfekcija pagal DVGW W 551
- Energijos tiekimui reikalingas transformatorius
- Galima nustatyti energijos taupymo režimą
- Vanduo taupomas dėl greitai reaguojančios dviejų spindulių nuskaitymo technikos
- Galima nustatyti ir užklausti funkcijų su Geberit techninės priežiūros pulteliu
- Nustatymai ir valdymas mobiliuoju telefonu, per integruotą Bluetooth® sąsają
- Suderinama su Geberit Control programėle
- Laidinė jungtis su Geberit tinklo sietuvu per GEBUS keitiklį
- Belaidis ryšys su Geberit tinklo sietuvu per Bluetooth®
- Suderinama su Geberit Connect
- Galima nustatyti vandens taupymo programą
- Galima nustatyti vandens nuleidimo intervalais programą
- Galima individualiai nustatyti ilgalaikę vandens nuleidimo funkciją
- Galima išjungti plovimo vandens nuleidimą
- Su integruotu atbulinio srauto vožtuvu
- Funkcinis vienetas su įmontuotais filtrais

#### Tiekiamas komplektas

- Praustuvų maišytuvas
- Infraraudonųjų spindulių jutiklis su prijungimo laidu
- Valdymo elektronika
- Funkcinis vienetas
- Maitinimo transformatorius
- Raktas aeratoriui
- Tvirtinimai

Gaminio Nr.	Spalva / paviršius	Maišytuvas	L [cm]	L1 [cm]	B [cm]	H [cm]	Vartojamoji galia (W)	EUR/Vnt.
116.261.14.1	N juoda matinė / padengtas lengvai valomu sluoksniu	be maišytuvo	17	18,3	8	8	0,1	852,69
116.261.21.1	chromuotas, blizgus	be maišytuvo	17	18,3	8	8	0,1	625,45
116.261.SN.1	nerūdijančiojo plieno imitacija / šveistas, padengtas lengvai valomu sluoksniu	be maišytuvo	17	18,3	8	8	0,1	924,24
116.262.14.1	N juoda matinė / padengtas lengvai valomu sluoksniu	su maišytuvu	17	18,3	8	8	0,1	868,45
116.262.21.1	chromuotas, blizgus	su maišytuvu	17	18,3	8	8	0,1	642,87
116.262.SN.1	nerūdijančiojo plieno imitacija / šveistas, padengtas lengvai valomu sluoksniu	su maišytuvu	17	18,3	8	8	0,1	940,00
116.267.14.1	N juoda matinė / padengtas lengvai valomu sluoksniu	su termostatinu maišytuvu	17	18,3	8	8	0,1	981,31
116.267.21.1	chromuotas, blizgus	su termostatinu maišytuvu	17	18,3	8	8	0,1	695,10
116.267.SN.1	nerūdijančiojo plieno imitacija / šveistas, padengtas lengvai valomu sluoksniu	su termostatinu maišytuvu	17	18,3	8	8	0,1	1052,86
116.281.14.1	N juoda matinė / padengtas lengvai valomu sluoksniu	be maišytuvo	22	23,3	8	8	0,1	884,24
116.281.21.1	chromuotas, blizgus	be maišytuvo	22	23,3	8	8	0,1	660,30
116.281.SN.1	nerūdijančiojo plieno imitacija / šveistas, padengtas lengvai valomu sluoksniu	be maišytuvo	22	23,3	8	8	0,1	955,79
116.282.14.1	N juoda matinė / padengtas lengvai valomu sluoksniu	su maišytuvu	22	23,3	8	8	0,1	899,98
116.282.21.1	chromuotas, blizgus	su maišytuvu	22	23,3	8	8	0,1	677,68
116.282.SN.1	nerūdijančiojo plieno imitacija / šveistas, padengtas lengvai valomu sluoksniu	su maišytuvu	22	23,3	8	8	0,1	971,53
116.287.14.1	N juoda matinė / padengtas lengvai valomu sluoksniu	su termostatinu maišytuvu	22	23,3	8	8	0,1	1012,84
116.287.21.1	chromuotas, blizgus	su termostatinu maišytuvu	22	23,3	8	8	0,1	726,61
116.287.SN.1	nerūdijančiojo plieno imitacija / šveistas, padengtas lengvai valomu sluoksniu	su termostatinu maišytuvu	22	23,3	8	8	0,1	1084,39

N: naujiena, tiekama nuo Balandis 2024

**Užsakyti papildomai**

- Geberit rėmas praustuvui
- Dangtelis potinkinei funkcinėi dėžei

**Galima derinti su**

- Geberit Duofix rėmas praustuvui, 130 cm, elektroniniams iš sienos montuojamiems praustuvų maišytuvams su potinkine funkcinė dėžute → P. 623



## Geberit praustuvų maišytuvas Brenta, montuojamas prie sienos, maitinamas iš tinklo, potinkinei funkcinei dėžutei

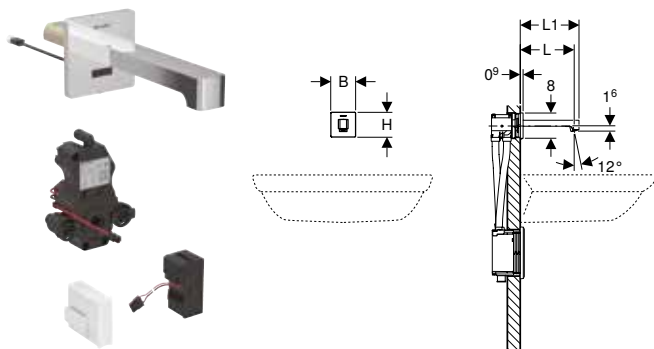

click & scan

### Naudojimo tikslai

- Leisti vandentiekio vandenį į praustuvą
- Viešiesiems ir pusiau viešiesiems pastatams
- Tinka įmontuoti į Geberit potinkinius rėmus praustuvui su potinkine funkcine dėžute, elektroniniams iš sienos montuojamiems praustuvų maišytuvams
- Šaltam ir šiltam vandeniui prijungti (tik modelis su maišytuvu arba termostatinium maišytuvu)
- Šaltam arba maišytam vandeniui prijungti (tik konstrukcijai be maišytuvo)
- Tinka naudoti su nerūdijančio plieno kriauklėmis
- Modelis su maišytuvu arba termostatinium maišytuvu netinka pratekančio vandens šildytuvui, žr. techninių duomenų lapą Praustuvų maišytuvai su pratekančio vandens šildytuvais
- Apdailai, kurios storis 10–50 mm

### Techniniai duomenys

Apsaugos laipsnis	IPX4
Nominal voltage	110–240 V AC
Darbinė įtampa	4,5 V DC
Tinklo dažnis	50–60 Hz
Darbinis slėgis	0,5–10 bar
Rekomenduojamas darbinis slėgis su termostatinium maišytuvu min.	0,5–5 bar
Rekomenduojamas darbinis slėgis su termostatinium maišytuvu min.	50–500 kPa
Slėgio skirtumas ŠV/KV maks.	1,5 bar
Vandens bandymo slėgis maks.	16 bar
Bandomasis oro / inertinių dujų slėgis maks.	3 bar
Aplinkos temperatūra	1–40 °C
Laikymo temperatūra	-20 – +70 °C
Vandens temperatūros nustatymo diapazonas su termostatinium maišikliu	20–42 °C
Vandens temperatūra maks.	60 °C
Trumpalaikė vandens temperatūra maks.	90 °C
Vandens srautas, esant 3 bar	5 l/min
Skaičiuojamasis vandens srautas	0,07 l/s
Skaičiuojamojo vandens srauto mažiausias srauto slėgis	0,5 bar
Vandens nuleidimo intervalais nustatymo sritis	1–168 h
Vandens nuleidimo intervalais gamyklinė nuostata	24 h
Plovimo trukmės nustatymo diapazonas	5–200 s
Plovimo laiko intervalo gamyklinė nuostata	5 s
Produkto medžiaga	Žalvaris / plastikas

### Savybės

- Maišytuvų grupė I pagal DIN 4109
- Automatinis vandens nuleidimas
- Naudotojo aptikimas infraraudonaisiais spinduliais
- Prisiderinantysis infraraudonųjų spindulių jutiklis
- Apsaugotas nuo vandalizmo
- Aeratoriumi ribojamas tūrinis srautas
- Temperatūros nustatymas naudojant maišytuvą (taikoma tik modeliui su maišytuvu arba termostatinium maišytuvu)
- Negalima pasirinkti nei pakankamai šilto, nei pakankamai šalto vandens (taikoma tik modeliui su maišytuvu arba termostatinium maišytuvu)
- Termostatas pagal EN 1111 (tik konstrukcijai su termostatinium maišytuvu)
- Apsauga nuo nusiplikymo, ribojant vandens temperatūrą 42 °C (tik konstrukcijai su termostatinium maišytuvu)
- Galima terminė dezinfekcija pagal DVGW W 551
- Energijos tiekimui reikalingas transformatorius
- Galima nustatyti energijos taupymo režimą
- Vanduo taupomas dėl greitai reaguojančios dviejų spindulių nuskaitymo technikos
- Galima nustatyti ir užklausti funkcijų su Geberit techninės priežiūros pulteliu
- Nustatymai ir valdymas mobiliuoju telefonu, per integruotą Bluetooth® sąsają
- Suderinama su Geberit Control programėle
- Laidinė jungtis su Geberit tinklo sietuvu per GEBUS keitiklį
- Belaidis ryšys su Geberit tinklo sietuvu per Bluetooth®
- Suderinama su Geberit Connect
- Galima nustatyti vandens taupymo programą
- Galima nustatyti vandens nuleidimo intervalais programą
- Galima individualiai nustatyti ilgalaikę vandens nuleidimo funkciją
- Galima išjungti plovimo vandens nuleidimą
- Su integruotu atbulinio srauto vožtuvu
- Funkcinis vienetas su įmontuotais filtrais

### Tiekiamas komplektas

- Praustuvų maišytuvas
- Infraraudonųjų spindulių jutiklis su prijungimo laidu
- Valdymo elektronika
- Funkcinis vienetas
- Maitinimo transformatorius
- Raktas aeratoriui
- Tvirtinimai

Gaminio Nr.	Spalva / paviršius	Maišytuvas	L [cm]	L1 [cm]	B [cm]	H [cm]	Vartojamoji galia (W)	EUR/Vnt.
116.271.14.1	N juoda matinė / padengtas lengvai valomu sluoksniu	be maišytuvo	17	18,6	8	8	0,1	852,69
116.271.21.1	chromuotas, blizgus	be maišytuvo	17	18,6	8	8	0,1	625,45
116.271.SN.1	nerūdijančiojo plieno imitacija / šveistas, padengtas lengvai valomu sluoksniu	be maišytuvo	17	18,6	8	8	0,1	924,24
116.272.14.1	N juoda matinė / padengtas lengvai valomu sluoksniu	su maišytuvu	17	18,6	8	8	0,1	868,45
116.272.21.1	chromuotas, blizgus	su maišytuvu	17	18,6	8	8	0,1	642,87
116.272.SN.1	nerūdijančiojo plieno imitacija / šveistas, padengtas lengvai valomu sluoksniu	su maišytuvu	17	18,6	8	8	0,1	940,00
116.277.14.1	N juoda matinė / padengtas lengvai valomu sluoksniu	su termostatiniumi maišytuvu	17	18,6	8	8	0,1	981,31
116.277.21.1	chromuotas, blizgus	su termostatiniumi maišytuvu	17	18,6	8	8	0,1	695,10
116.277.SN.1	nerūdijančiojo plieno imitacija / šveistas, padengtas lengvai valomu sluoksniu	su termostatiniumi maišytuvu	17	18,6	8	8	0,1	1052,86
116.291.14.1	N juoda matinė / padengtas lengvai valomu sluoksniu	be maišytuvo	22	23,6	8	8	0,1	884,24
116.291.21.1	chromuotas, blizgus	be maišytuvo	22	23,6	8	8	0,1	660,30
116.291.SN.1	nerūdijančiojo plieno imitacija / šveistas, padengtas lengvai valomu sluoksniu	be maišytuvo	22	23,6	8	8	0,1	955,79
116.292.14.1	N juoda matinė / padengtas lengvai valomu sluoksniu	su maišytuvu	22	23,6	8	8	0,1	899,98
116.292.21.1	chromuotas, blizgus	su maišytuvu	22	23,6	8	8	0,1	677,68
116.292.SN.1	nerūdijančiojo plieno imitacija / šveistas, padengtas lengvai valomu sluoksniu	su maišytuvu	22	23,6	8	8	0,1	971,53
116.297.14.1	N juoda matinė / padengtas lengvai valomu sluoksniu	su termostatiniumi maišytuvu	22	23,6	8	8	0,1	1012,84
116.297.21.1	chromuotas, blizgus	su termostatiniumi maišytuvu	22	23,6	8	8	0,1	726,61
116.297.SN.1	nerūdijančiojo plieno imitacija / šveistas, padengtas lengvai valomu sluoksniu	su termostatiniumi maišytuvu	22	23,6	8	8	0,1	1084,39

N: naujiena, tiekama nuo Balandis 2024

**Užsakyti papildomai**

- Geberit rėmas praustuvui
- Dangtelis potinkinei funkcinėi dėžei

**Galima derinti su**

- Geberit Duofix rėmas praustuvui, 130 cm, elektroniniams iš sienos montuojamiems praustuvų maišytuvams su potinkine funkcinė dėžute → P. 623



## Montuojami iš sienos, maitinimas iš baterijos

### Geberit praustuvų maišytuvai Piave, montuojamas prie sienos, maitinimas nuo baterijos, potinkinei funkcinė dėžutei

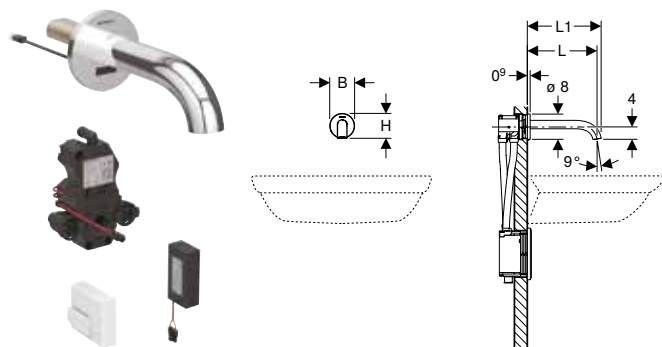

click & scan

#### Naudojimo tikslai

- Leisti vandentiekio vandenį į praustuvą
- Viešiesiems ir pusiau viešiesiems pastatams
- Tinka įmontuoti į Geberit potinkinius rėmus praustuvui su potinkine funkcinė dėžute, elektroniniams iš sienos montuojamiems praustuvų maišytuvams
- Šaltam ir šiltam vandeniui prijungti (tik modelis su maišytuvu arba termostatinium maišytuvu)
- Šaltam arba maišytam vandeniui prijungti (tik konstrukcijai be maišytuvo)
- Tinka naudoti su nerūdijančio plieno kriauklėmis
- Modelis su maišytuvu arba termostatinium maišytuvu netinka pratekančio vandens šildytuvui, žr. techninių duomenų lapą Praustuvų maišytuvai su pratekančio vandens šildytuvais
- Apdailai, kurios storis 10–50 mm

#### Techniniai duomenys

Baterijos tipas	Šarminė (1,5 V, AA)
Apsaugos laipsnis	IPX4
Darbinė įtampa	3 V DC
Darbinis slėgis	0,5–10 bar
Rekomenduojamas darbinis slėgis su termostatinium maišytuvu min.	0,5–5 bar
Rekomenduojamas darbinis slėgis su termostatinium maišytuvu min.	50–500 kPa
Slėgio skirtumas ŠV/KV maks.	1,5 bar
Vandens bandymo slėgis maks.	16 bar
Bandomasis oro / inertinių dujų slėgis maks.	3 bar
Aplinkos temperatūra	1–40 °C
Laikymo temperatūra	-20 – +70 °C
Vandens temperatūros nustatymo diapazonas su termostatinium maišikliu	20–42 °C
Vandens temperatūra maks.	60 °C
Trumpalaikė vandens temperatūra maks.	90 °C
Vandens srautas, esant 3 bar	5 l/min
Skaičiuojamasis vandens srautas	0,07 l/s
Skaičiuojamojo vandens srauto mažiausias srauto slėgis	0,5 bar
Vandens nuleidimo intervalais nustatymo sritis	1–168 h
Vandens nuleidimo intervalais gamyklinė nuostata	24 h
Plovimo trukmės nustatymo diapazonas	5–200 s
Plovimo laiko intervalo gamyklinė nuostata	5 s
Produkto medžiaga	Žalvaris / plastikas

#### Savybės

- Maišytuvų grupė I pagal DIN 4109
- Automatinis vandens nuleidimas
- Naudotojo aptikimas infraraudonaisiais spinduliais
- Prisiderinantysis infraraudonųjų spindulių jutiklis
- Apsaugotas nuo vandalizmo
- Aeratoriumi ribojamas tūrinis srautas
- Temperatūros nustatymas naudojant maišytuvą (taikoma tik modeliui su maišytuvu arba termostatinium maišytuvu)
- Negalima pasirinkti nei pakankamai šilto, nei pakankamai šalto vandens (taikoma tik modeliui su maišytuvu arba termostatinium maišytuvu)
- Termostatas pagal EN 1111 (tik konstrukcijai su termostatinium maišytuvu)
- Apsauga nuo nusiplikymo, ribojant vandens temperatūrą 42 °C (tik konstrukcijai su termostatinium maišytuvu)
- Galima terminė dezinfekcija pagal DVGW W 551
- Maitinama baterija
- Baterijos pakanka maždaug iki 200 000 nuleidimų
- Įspėjimas, esant silpnai baterijai
- Galima nustatyti energijos taupymo režimą
- Vanduo taupomas dėl greitai reaguojančios dviejų spindulių nuskaitymo technikos
- Galima nustatyti ir užklausti funkcijų su Geberit techninės priežiūros pulteliu
- Nustatymai ir valdymas mobiliuoju telefonu, per integruotą Bluetooth® sąsają
- Suderinama su Geberit Control programėle
- Laidinė jungtis su Geberit tinklo sietuvu per GEBUS keitiklį
- Belaidis ryšys su Geberit tinklo sietuvu per Bluetooth®
- Suderinama su Geberit Connect
- Galima nustatyti vandens taupymo programą
- Galima nustatyti vandens nuleidimo intervalais programą
- Galima individualiai nustatyti ilgalaikę vandens nuleidimo funkciją
- Galima išjungti plovimo vandens nuleidimą
- Su integruotu atbulinio srauto vožtuvu
- Funkcinis vienetas su įmontuotais filtrais

#### Tiekiamas komplektas

- Praustuvų maišytuvai
- Infraraudonųjų spindulių jutiklis su prijungimo laidu
- Valdymo elektronika
- Funkcinis vienetas
- Dėtuvė baterijoms
- 2 šarminės mangano dioksido baterijos, AA tipas 1,5 V
- Raktas aeratoriui
- Tvirtinimai

Gaminio Nr.	Spalva / paviršius	Maišytuvas	L	L1	B	H	EUR/Vnt.
			[cm]	[cm]	[cm]	[cm]	
116.263.14.1	N juoda matinė / padengtas lengvai valomu sluoksniu	be maišytuvo	17	18,3	8	8	852,69
116.263.21.1	chromuotas, blizgus	be maišytuvo	17	18,3	8	8	625,45
116.263.SN.1	nerūdijančiojo plieno imitacija / šveistas, padengtas lengvai valomu sluoksniu	be maišytuvo	17	18,3	8	8	924,24
116.264.14.1	N juoda matinė / padengtas lengvai valomu sluoksniu	su maišytuvu	17	18,3	8	8	868,45
116.264.21.1	chromuotas, blizgus	su maišytuvu	17	18,3	8	8	642,87
116.264.SN.1	nerūdijančiojo plieno imitacija / šveistas, padengtas lengvai valomu sluoksniu	su maišytuvu	17	18,3	8	8	940,00
116.268.14.1	N juoda matinė / padengtas lengvai valomu sluoksniu	su termostatinium maišytuvu	17	18,3	8	8	981,31
116.268.21.1	chromuotas, blizgus	su termostatinium maišytuvu	17	18,3	8	8	695,10
116.268.SN.1	nerūdijančiojo plieno imitacija / šveistas, padengtas lengvai valomu sluoksniu	su termostatinium maišytuvu	17	18,3	8	8	1052,86
116.283.14.1	N juoda matinė / padengtas lengvai valomu sluoksniu	be maišytuvo	22	23,3	8	8	884,24
116.283.21.1	chromuotas, blizgus	be maišytuvo	22	23,3	8	8	660,30
116.283.SN.1	nerūdijančiojo plieno imitacija / šveistas, padengtas lengvai valomu sluoksniu	be maišytuvo	22	23,3	8	8	955,79
116.284.14.1	N juoda matinė / padengtas lengvai valomu sluoksniu	su maišytuvu	22	23,3	8	8	899,98
116.284.21.1	chromuotas, blizgus	su maišytuvu	22	23,3	8	8	677,68
116.284.SN.1	nerūdijančiojo plieno imitacija / šveistas, padengtas lengvai valomu sluoksniu	su maišytuvu	22	23,3	8	8	971,53
116.288.14.1	N juoda matinė / padengtas lengvai valomu sluoksniu	su termostatinium maišytuvu	22	23,3	8	8	1012,84
116.288.21.1	chromuotas, blizgus	su termostatinium maišytuvu	22	23,3	8	8	726,61
116.288.SN.1	nerūdijančiojo plieno imitacija / šveistas, padengtas lengvai valomu sluoksniu	su termostatinium maišytuvu	22	23,3	8	8	1084,39

N: naujiena, tiekama nuo Balandis 2024

**Užsakyti papildomai**

- Geberit rėmas praustuvui
- Dangtelis potinkinei funkcinei dėžei

**Galima derinti su**

- Geberit Duofix rėmas praustuvui, 130 cm, elektroniniams iš sienos montuojamiems praustuvų maišytuvams su potinkine funkcine dėžute → P. 623



## Geberit praustuvų maišytuvas Brenta, montuojamas prie sienos, maitinimas nuo baterijos, potinkinei funkcinėi dėžutei

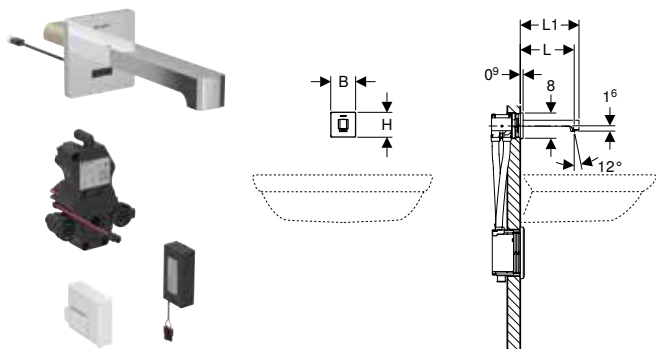

click & scan

### Naudojimo tikslai

- Leisti vandentiekio vandenį į praustuvą
- Viešiesiems ir pusiau viešiesiems pastatams
- Tinka įmontuoti į Geberit potinkinius rėmus praustuviui su potinkine funkcinė dėžute, elektroniniams iš sienos montuojamiems praustuvų maišytuvams
- Šaltam ir šiltam vandeniui prijungti (tik modelis su maišytuvu arba termostatinium maišytuvu)
- Šaltam arba maišytam vandeniui prijungti (tik konstrukcijai be maišytuvo)
- Tinka naudoti su nerūdijančio plieno kriauklėmis
- Modelis su maišytuvu arba termostatinium maišytuvu netinka pratekančio vandens šildytuvui, žr. techninių duomenų lapą Praustuvų maišytuvai su pratekančio vandens šildytuvais
- Apdailai, kurios storis 10–50 mm

### Techniniai duomenys

Baterijos tipas	Šarminė (1,5 V, AA)
Apsaugos laipsnis	IPX4
Darbinė įtampa	3 V DC
Darbinis slėgis	0,5–10 bar
Rekomenduojamas darbinis slėgis su termostatinium maišytuvu min.	0,5–5 bar
Rekomenduojamas darbinis slėgis su termostatinium maišytuvu min.	50–500 kPa
Slėgio skirtumas ŠV/KV maks.	1,5 bar
Vandens bandymo slėgis maks.	16 bar
Bandomasis oro / inertinių dujų slėgis maks.	3 bar
Aplinkos temperatūra	1–40 °C
Laikymo temperatūra	-20 – +70 °C
Vandens temperatūros nustatymo diapazonas su termostatinium maišikliu	20–42 °C
Vandens temperatūra maks.	60 °C
Trumpalaikė vandens temperatūra maks.	90 °C
Vandens srautas, esant 3 bar	5 l/min
Skaičiuojamasis vandens srautas	0,07 l/s
Skaičiuojamojo vandens srauto mažiausias srauto slėgis	0,5 bar
Vandens nuleidimo intervalais nustatymo sritis	1–168 h
Vandens nuleidimo intervalais gamyklinė nuostata	24 h
Plovimo trukmės nustatymo diapazonas	5–200 s
Plovimo laiko intervalo gamyklinė nuostata	5 s
Produkto medžiaga	Žalvaris / plastikas

### Savybės

- Maišytuvų grupė I pagal DIN 4109
- Automatinis vandens nuleidimas
- Naudotojo aptikimas infraraudonaisiais spinduliais
- Prisiderinantysis infraraudonųjų spindulių jutiklis
- Apsaugotas nuo vandalizmo
- Aeratoriumi ribojamas tūrinis srautas
- Temperatūros nustatymas naudojant maišytuvą (taikoma tik modeliui su maišytuvu arba termostatinium maišytuvu)
- Negalima pasirinkti nei pakankamai šilto, nei pakankamai šalto vandens (taikoma tik modeliui su maišytuvu arba termostatinium maišytuvu)
- Termostatas pagal EN 1111 (tik konstrukcijai su termostatinium maišytuvu)
- Apsauga nuo nusiplikymo, ribojant vandens temperatūrą 42 °C (tik konstrukcijai su termostatinium maišytuvu)
- Galima terminė dezinfekcija pagal DVGW W 551
- Maitinama baterija
- Baterijos pakanka maždaug iki 200 000 nuleidimų
- Įspėjimas, esant silpnai baterijai
- Galima nustatyti energijos taupymo režimą
- Vanduo taupomas dėl greitai reaguojančios dviejų spindulių nuskaitymo technikos
- Galima nustatyti ir užklausti funkcijų su Geberit techninės priežiūros pulteliu
- Nustatymai ir valdymas mobiliuoju telefonu, per integruotą Bluetooth® sąsają
- Suderinama su Geberit Control programėle
- Laidinė jungtis su Geberit tinklo sietuvu per GEBUS keitiklį
- Belaidis ryšys su Geberit tinklo sietuvu per Bluetooth®
- Suderinama su Geberit Connect
- Galima nustatyti vandens taupymo programą
- Galima nustatyti vandens nuleidimo intervalais programą
- Galima individualiai nustatyti ilgalaikę vandens nuleidimo funkciją
- Galima išjungti plovimo vandens nuleidimą
- Su integruotu atbulinio srauto vožtuvu
- Funkcinis vienetas su įmontuotais filtrais

### Tiekiamas komplektas

- Praustuvų maišytuvas
- Infraraudonųjų spindulių jutiklis su prijungimo laidu
- Valdymo elektronika
- Funkcinis vienetas
- Dėtuve baterijoms
- 2 šarminės mangano dioksido baterijos, AA tipas 1,5 V
- Raktas aeratoriui
- Tvirtinimai

Gaminio Nr.	Spalva / paviršius	Maišytuvas	L	L1	B	H	EUR/Vnt.
			[cm]	[cm]	[cm]	[cm]	
116.273.14.1	N juoda matinė / padengtas lengvai valomu sluoksniu	be maišytuvo	17	18,6	8	8	852,69
116.273.21.1	chromuotas, blizgus	be maišytuvo	17	18,6	8	8	625,45
116.273.SN.1	nerūdijančiojo plieno imitacija / šveistas, padengtas lengvai valomu sluoksniu	be maišytuvo	17	18,6	8	8	924,24
116.274.14.1	N juoda matinė / padengtas lengvai valomu sluoksniu	su maišytuvu	17	18,6	8	8	868,45
116.274.21.1	chromuotas, blizgus	su maišytuvu	17	18,6	8	8	642,87
116.274.SN.1	nerūdijančiojo plieno imitacija / šveistas, padengtas lengvai valomu sluoksniu	su maišytuvu	17	18,6	8	8	940,00
116.278.14.1	N juoda matinė / padengtas lengvai valomu sluoksniu	su termostatinium maišytuvu	17	18,6	8	8	981,31
116.278.21.1	chromuotas, blizgus	su termostatinium maišytuvu	17	18,6	8	8	695,10
116.278.SN.1	nerūdijančiojo plieno imitacija / šveistas, padengtas lengvai valomu sluoksniu	su termostatinium maišytuvu	17	18,6	8	8	1052,86
116.293.14.1	N juoda matinė / padengtas lengvai valomu sluoksniu	be maišytuvo	22	23,6	8	8	884,24
116.293.21.1	chromuotas, blizgus	be maišytuvo	22	23,6	8	8	660,30
116.293.SN.1	nerūdijančiojo plieno imitacija / šveistas, padengtas lengvai valomu sluoksniu	be maišytuvo	22	23,6	8	8	955,79
116.294.14.1	N juoda matinė / padengtas lengvai valomu sluoksniu	su maišytuvu	22	23,6	8	8	899,98
116.294.21.1	chromuotas, blizgus	su maišytuvu	22	23,6	8	8	677,68
116.294.SN.1	nerūdijančiojo plieno imitacija / šveistas, padengtas lengvai valomu sluoksniu	su maišytuvu	22	23,6	8	8	971,53
116.298.14.1	N juoda matinė / padengtas lengvai valomu sluoksniu	su termostatinium maišytuvu	22	23,6	8	8	1012,84
116.298.21.1	chromuotas, blizgus	su termostatinium maišytuvu	22	23,6	8	8	726,61
116.298.SN.1	nerūdijančiojo plieno imitacija / šveistas, padengtas lengvai valomu sluoksniu	su termostatinium maišytuvu	22	23,6	8	8	1084,39

N: naujiena, tiekama nuo Balandis 2024

**Užsakyti papildomai**

- Geberit rėmas praustuvui
- Dangtelis potinkinei funkcinei dėžei

**Galima derinti su**

- Geberit Duofix rėmas praustuvui, 130 cm, elektroniniams iš sienos montuojamiems praustuvų maišytuvams su potinkine funkcine dėžute → P. 623





## Dviejų rankenų maišytuvai, montuojamas prie sienos

### Geberit ONE praustuvų maišytuvai, apvalaus dizaino, montuojamas prie sienos, dviejų rankenėlių maišytuvai, skirtas potinkinei funkcinėi dėžutei

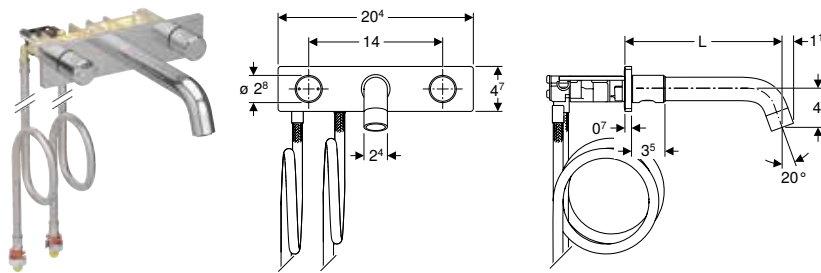

click & scan

#### Naudojimo tikslai

- Leisti vandentiekio vandenį į praustuvą
- Tinka įmontuoti į Geberit potinkinius rėmus praustuvui su potinkine funkcinė dėžute, iš sienos montuojamiems Geberit ONE praustuvų maišytuvams
- Šaltam ir karštam vandeniui prijungti
- Apdailai, kurios storis 10–60 mm

#### Techniniai duomenys

Darbinis slėgis	0,5–10 bar
Slėgio skirtumas ŠV/KV maks.	1,5 bar
Vandens bandymo slėgis maks.	16 bar
Bandomasis oro / inertinių dujų slėgis maks.	3 bar
Aplinkos temperatūra	1–40 °C
Laikymo temperatūra	-20 – +70 °C
Vandens temperatūra maks.	60 °C
Trumpalaikė vandens temperatūra maks.	90 °C
Vandens srautas, esant 3 bar	5 l/min
Skaičiuojamasis vandens srautas	0,07 l/s
Skaičiuojamojo vandens srauto mažiausias srauto slėgis	0,5 bar
Produkto medžiaga	Žalvario / cinko lydinys

#### Savybės

- Maišytuvų grupė I pagal DIN 4109
- Dviejų rankenėlių maišytuvai
- Kairioji valdymo rankena skirta temperatūrai nustatyti, dešinioji valdymo rankena – srautui nustatyti
- Aeratoriumi ribojamas tūrinis srautas
- Su integruotu atbulinio srauto vožtuvu
- Su 105,5 cm ilgio jungiamosiomis žarnomis

#### Tiekiamas komplektas

- Praustuvų maišytuvai
- Vožtuvų blokas su jungiamosiomis žarnomis
- Tvirtinimai

Gaminio Nr.	Spalva / paviršius	Maišytuvai	L [cm]	EUR/Vnt.
116.462.14.1	juoda matinė / padengtas lengvai valomu sluoksniu	su maišytuvu	16,5	928,72
116.462.21.1	chromuotas, blizgus	su maišytuvu	16,5	661,80
116.464.14.1	juoda matinė / padengtas lengvai valomu sluoksniu	su maišytuvu	20,5	990,78
116.464.21.1	chromuotas, blizgus	su maišytuvu	20,5	725,72

#### Užsakyti papildomai

- Geberit Duofix elementas praustuvui, 112–130 cm, Geberit ONE iš sienos montuojamiems praustuvų maišytuvams su potinkine funkcinė dėžute → P. 624

#### Galima derinti su

- Geberit Duofix elementas praustuvui, 112–130 cm, Geberit ONE iš sienos montuojamiems praustuvų maišytuvams su potinkine funkcinė dėžute → P. 624

## Geberit ONE praustuvų maišytuvai, kampinio dizaino, montuojamas prie sienos, dviejų rankenėlių maišytuvai, skirtas potinkinei funkcinėi dėžutei

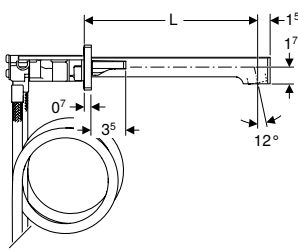
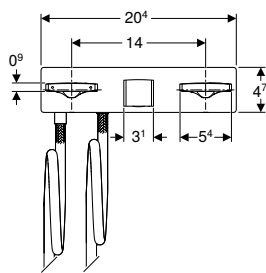
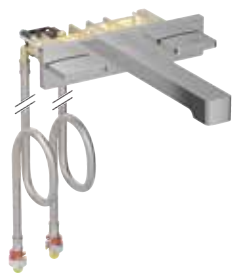

click & scan

### Naudojimo tikslai

- Leisti vandentiekio vandenį į praustuvą
- Tinka įmontuoti į Geberit potinkinius rėmus praustuvui su potinkine funkcinė dėžute, iš sienos montuojamiems Geberit ONE praustuvų maišytuvams
- Šaltam ir karštam vandeniui prijungti
- Apdailai, kurios storis 10–60 mm

### Techniniai duomenys

Darbinis slėgis	0,5–10 bar
Slėgio skirtumas ŠV/KV maks.	1,5 bar
Vandens bandymo slėgis maks.	16 bar
Bandomasis oro / inertinių dujų slėgis maks.	3 bar
Aplinkos temperatūra	1–40 °C
Laikymo temperatūra	-20 – +70 °C
Vandens temperatūra maks.	60 °C
Trumpalaikė vandens temperatūra maks.	90 °C
Vandens srautas, esant 3 bar	5 l/min
Skaičiuojamasis vandens srautas	0,07 l/s
Skaičiuojamojo vandens srauto mažiausias srauto slėgis	0,5 bar
Produkto medžiaga	Žalvario / cinko lydinys

### Savybės

- Maišytuvų grupė I pagal DIN 4109
- Dviejų rankenėlių maišytuvai
- Kairioji valdymo rankena skirta temperatūrai nustatyti, dešinioji valdymo rankena – srautui nustatyti
- Aeratoriumi ribojamas tūrinis srautas
- Su integruotu atbulinio srauto vožtuvu
- Su 105,5 cm ilgio jungiamosiomis žarnomis

### Tiekiamas komplektas

- Praustuvų maišytuvai
- Vožtuvų blokas su jungiamosiomis žarnomis
- Tvirtinimai

Gaminio Nr.	Spalva / paviršius	Maišytuvai	L [cm]	EUR/Vnt.
116.463.14.1	juoda matinė / padengtas lengvai valomu sluoksniu	su maišytuvu	18	928,72
116.463.21.1	chromuotas, blizgus	su maišytuvu	18	661,80
116.465.14.1	juoda matinė / padengtas lengvai valomu sluoksniu	su maišytuvu	22	990,78
116.465.21.1	chromuotas, blizgus	su maišytuvu	22	725,72

### Užsakyti papildomai

- Geberit Duofix elementas praustuvui, 112–130 cm, Geberit ONE iš sienos montuojamiems praustuvų maišytuvams su potinkine funkcinė dėžute → P. 624

### Galima derinti su

- Geberit Duofix elementas praustuvui, 112–130 cm, Geberit ONE iš sienos montuojamiems praustuvų maišytuvams su potinkine funkcinė dėžute → P. 624

## Priedai

### Praustuvų maišytuvams

#### Geberit dangtelis potinkinei funkicinei dėžei

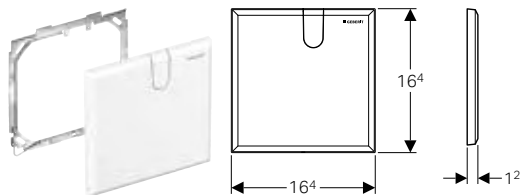

click & scan

##### Naudojimo tikslai

- Geberit praustuvų maišytuvų su potinkine funkicine dėžute techninės priežiūros angai uždengti
- Geberit korpuso dėžučių tinklo sietuvui techninės priežiūros angai uždengti

##### Tiekiamas komplektas

- Viršutinis dangtelis
- Montavimo rėmelis
- Tvirtinimai

##### Techniniai duomenys

Produkto medžiaga	Plastikas
-------------------	-----------

Gaminio Nr.	Spalva / paviršius	L [cm]	B [cm]	T [cm]	EUR/Vnt.
116.425.11.1	balta	16,4	16,4	1,2	53,56

#### Geberit potinkinio montavimo rinkinys, skirtas Piave ir Brenta praustuvų maišytuvams, montuojamiems ant praustuvo, su potinkine funkicine dėžute

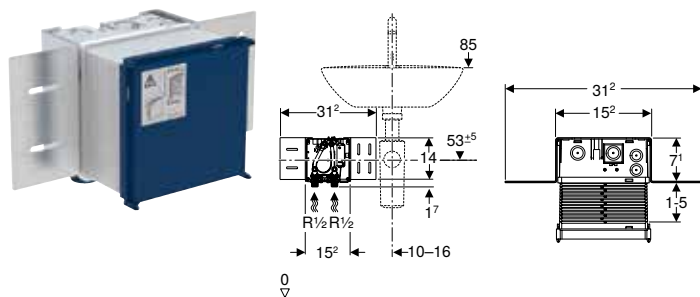

click & scan

##### Naudojimo tikslai

- Skirta Piave ir Brenta praustuvų maišytuvams, montuojamiems ant praustuvo, potinkinei funkicinei dėžutei

##### Tiekiamas komplektas

- Potinkinės funkcinės dėžutės apsauga su dangteliu

##### Savybės

- MasterFix ir MeplaFix tinkanti vandens tiekimo sistemos jungtis
- Vandens tiekimo jungtis potinkinės dėžutės apačioje
- Vandens uždarymo ventilis, integruotas potinkinėje dėžutėje
- Elektros jungtis potinkinėje dėžutėje

##### Gaminio Nr.

116.130.00.1

EUR/Vnt.

208,93

##### Galima derinti su

- Geberit praustuvų maišytuvus Piave, montuojamas ant praustuvo, maitinamas iš tinklo, potinkinei funkicinei dėžutei → P. 500
- Geberit praustuvų maišytuvus Brenta, montuojamas ant praustuvo, maitinamas iš tinklo, potinkinei funkicinei dėžutei → P. 504
- Geberit praustuvų maišytuvus Piave, montuojamas ant praustuvo, maitinamas nuo baterijos, potinkinei funkicinei dėžutei → P. 508
- Geberit praustuvų maišytuvus Brenta, montuojamas ant praustuvo, maitinamas nuo baterijos, potinkinei funkicinei dėžutei → P. 512
- Geberit praustuvų maišytuvus Brenta, montuojamas ant praustuvo, maitinamas generatoriumi, potinkinei funkicinei dėžutei → P. 514

##### Priedai

- Geberit dangtelis potinkinei funkicinei dėžei → P. 526





# Prietaisų jungtys praustuvams ir plautuvėms

<b>Nuotekų sifonai praustuvams .....</b>	<b>530</b>
P-formos sifonai .....	530
P-formos sifonai, vietą taupantis modelis .....	531
Butelinis sifonai praustuvams .....	531
Buteliniai sifonai praustuvams, vietą taupantis modelis .....	534
Potinkiniai sifonai .....	538
Praustuvo jungtys .....	539
Dangčiai .....	540
Tarpinės .....	540
<b>Nuotekų sifonai plautuvėms .....</b>	<b>541</b>
P-formos sifonai .....	541
Priedai .....	542
<b>Nuotekų sifonai prietaisams .....</b>	<b>543</b>
P-formos sifonai .....	543
Potinkiniai sifonai .....	543
Išoriniai sifonai .....	545
Prijungimo moduliai .....	545
<b>Nuotekų sifonai užteršto vandens išpylimo kriauklėms .....</b>	<b>546</b>
Sifonai .....	546
Jungiamosios alkūnės .....	547



## Nuotekų sifonai praustuvams

### P-formos sifonai

#### Geberit P-formos sifonas praustuvams ir bidė, nuotakas horizontalus

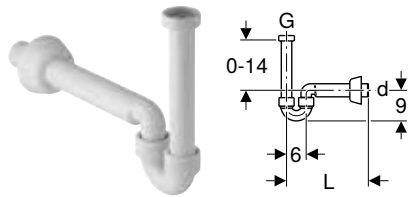

click & scan

#### Naudojimo tikslai

- Praustuvams
- Tinka bidė

#### Savybės

- Kokybė tikrinta pagal EN 274-3
- Nuotakas horizontalus

#### Techniniai duomenys

Hidraulinio uždorio aukštis (mm)	50 mm
Produkto medžiaga	Plastikas

#### Tiekiamas komplektas

- Jungtis su gaubiamąja veržle
- Nuotekų jungties alkūnė
- Sieninis gaubtelis

Gaminio Nr.	Spalva / paviršius	d, Ø [mm]	G ["]	h [cm]	EUR/Vnt.
151.108.11.1	balta	40	1 1/4"	≤ 14	15,61
151.108.21.1	chromuotas, blizgus	40	1 1/4"	≤ 14	44,95
151.113.11.1	balta	32	1 1/4"	≤ 14	15,36

#### Geberit vamzdinis sifonas praustuvams ir bidė, nuotakas horizontalus

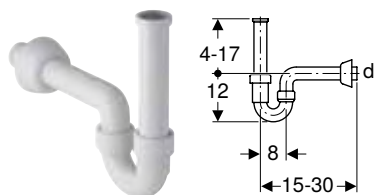

click & scan

#### Naudojimo tikslai

- Praustuvams
- Tinka bidė

#### Savybės

- Kokybė tikrinta pagal EN 274-3
- Nuotakas horizontalus

#### Techniniai duomenys

Hidraulinio uždorio aukštis (mm)	70 mm
Produkto medžiaga	PP

#### Tiekiamas komplektas

- Jungiamasis vamzdis su vidiniu sriegiu
- Nuotekų jungties alkūnė
- Sieninis gaubtelis

Gaminio Nr.	Spalva / paviršius	d, Ø [mm]	G ["]	h [cm]	EUR/Vnt.
151.100.11.1	balta	40	1 1/4"	4-17	12,35

#### Geberit P-formos sifonas praustuvams, su manžetu, nuotakas horizontalus

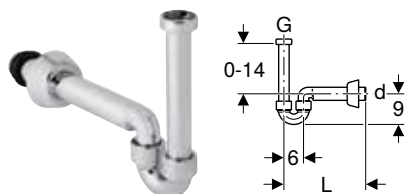

click & scan

#### Naudojimo tikslai

- Praustuvams
- Tinka prijungti prie bidė

#### Savybės

- Kokybė tikrinta pagal EN 274-3
- Chromuotas
- Nuotakas horizontalus

#### Techniniai duomenys

Produkto medžiaga	ABS
-------------------	-----

#### Tiekiamas komplektas

- Tarpinės
- Nuotekų jungties alkūnė
- Nuotekų jungties alkūnė su gaubiamąja veržle
- Sieninis gaubtelis

Gaminio Nr.	Spalva / paviršius	d, Ø [mm]	G ["]	h [cm]	EUR/Vnt.
151.105.21.1	chromuotas, blizgus	40	1 1/4"	≤ 14	42,37

## P-formos sifonai, vietą taupantis modelis

### Geberit P-formos sifonas praustuvams, vietą taupantis modelis, nuotakas horizontalus

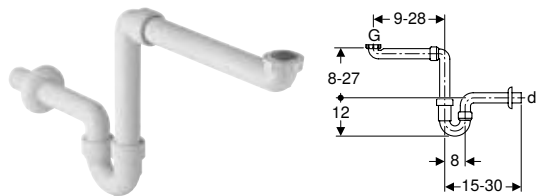

click & scan

#### Naudojimo tikslai

- Vietą taupančioms praustuvių jungtims vonios kambario balduose

#### Techniniai duomenys

Hidraulinio uždorio aukštis (mm)	70 mm
Produkto medžiaga	PP

#### Savybės

- Kokybė tikrinta pagal EN 274-3
- Vietą taupantis modelis
- Nuotakas horizontalus

#### Tiekiamas komplektas

- Tarpinė
- Nuotekų jungties alkūnė
- Nuotekų jungties alkūnė su gaubiamąja veržle
- Sieninis gaubtelis

Gaminio Nr.	Spalva / paviršius	d, Ø [mm]	G ["]	G1 ["]	h [cm]	EUR/Vnt.
151.107.11.1	balta	40	1 1/2"	1 1/4"	8-27	21,87

## Butelinis sifonai praustuvams

### Geberit butelinis sifonas praustuvams, su vožtuvo gaubteliu ir manžetu, vertikalus nuotakas, teleskopinis vamzdis

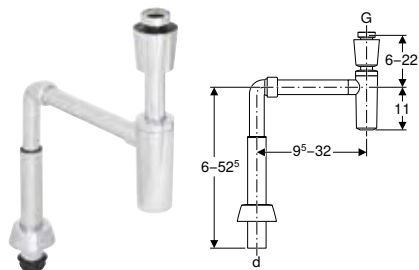

click & scan

#### Naudojimo tikslai

- Praustuvams

#### Techniniai duomenys

Hidraulinio uždorio aukštis (mm)	75 mm
Produkto medžiaga	ABS

#### Savybės

- Kokybė tikrinta pagal EN 274-3
- Atsparus korozijai
- Nuotakas žemyn
- Nuotakas vertikalus

#### Tiekiamas komplektas

- Vožtuvo gaubtelis
- Nuotekų jungties alkūnė
- Nuotekų jungties alkūnė su gaubteliu
- Jungtis su gaubiamąja veržle
- Sifonas
- Tarpinė iš EPDM

Gaminio Nr.	Spalva / paviršius	d, Ø [mm]	G ["]	h [cm]	EUR/Vnt.
151.029.21.1	chromuotas, blizgus	40	1 1/4"	6-22	105,30



## Praustuvo vandens išleidimo sistema su sifonu, vožtuvo dangteliu ir manžetu, horizontalus nuotakas, skirta Geberit ONE praustuvui vertikaliu nuotaku

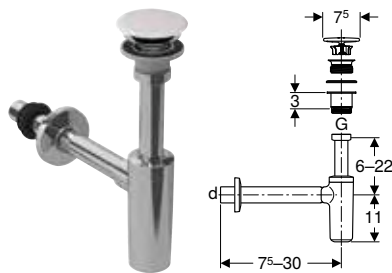

click & scan

### Naudojimo tikslai

- Praustuviams
- Praustuviams su gręžta  $\varnothing$  46 mm skylė prijungti
- Skirta 15–20 mm medžiagos storio praustuviams sifono dugno vožtuvo zonoje

### Savybės

- Kokybė tikrinta pagal EN 274-3
- Atsparus korozijai
- Nuotakas horizontalus

### Techniniai duomenys

Hidraulinio uždorio aukštis (mm)	75 mm
----------------------------------	-------

### Tiekiamas komplektas

- Sifono dugno vožtuvas
- Tarpinė
- Tarpinė iš EPDM
- Keraminio unitazo vožtuvo dangtis
- Sieninis gaubtelis

Gaminio Nr.	Spalva / paviršius	d, $\varnothing$ [mm]	L [cm]	h [cm]	EUR/Vnt.
151.019.01.1	balta / chromuotas, blizgus	32 / 40	7,5–30	6–22	131,40



- Praustuviams, kurių medžiagos storis išleidimo vožtuvo srityje yra 8–15 mm, taip pat turi būti naudojamas plokščiasis tarpiklis (gaminio Nr. 245.413.00.1).

## Geberit praustuvo dugno vožtuvas su sifonu, vožtuvo dangteliu ir manžetu, nuotakas horizontalus

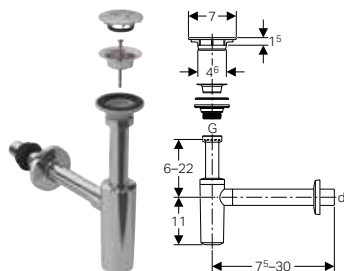

click & scan

### Naudojimo tikslai

- Praustuviams
- Praustuviams su gręžta  $\varnothing$  46 mm skylė prijungti

### Savybės

- Kokybė tikrinta pagal EN 274-3
- Atsparus korozijai
- Nuotakas horizontalus

### Techniniai duomenys

Hidraulinio uždorio aukštis (mm)	75 mm
----------------------------------	-------

### Tiekiamas komplektas

- Tarpinė iš EPDM
- Sieninis gaubtelis
- Vožtuvo dangtelis
- Sifono dugno vožtuvas
- Tarpinė
- Varžtas

Gaminio Nr.	Spalva / paviršius	d, $\varnothing$ [mm]	L [cm]	h [cm]	EUR/Vnt.
151.020.21.1	chromuotas, blizgus	32	7,5–30	6–22	83,09

## Geberit butelinis sifonas praustuvams, nuotakas horizontalus

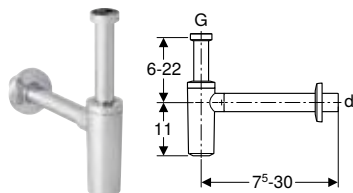

click &amp; scan

## Naudojimo tikslai

- Praustuvams

## Techniniai duomenys

Hidraulinio uždorio aukštis (mm)	75 mm
Produkto medžiaga	ABS

## Savybės

- Kokybė tikrinta pagal EN 274-3
- Atsparus korozijai
- Nuotakas horizontalus

## Tiekiamas komplektas

- Sieninis gaubtelis

Gaminio Nr.	Spalva / paviršius	d, Ø [mm]	G ["]	h [cm]	EUR/Vnt.
151.034.14.1	juoda matinė	32	1 1/4"	6-22	62,39
151.034.21.1	chromuotas, blizgus	32	1 1/4"	6-22	52,86
151.035.14.1	<b>N</b> juoda matinė	40	1 1/4"	6-22	62,39
151.035.21.1	chromuotas, blizgus	40	1 1/4"	6-22	52,86

N: naujiena, tiekama nuo Balandis 2024

## Geberit butelinis sifonas praustuvams, su vožtuvo gaubteliu, nuotakas horizontalus

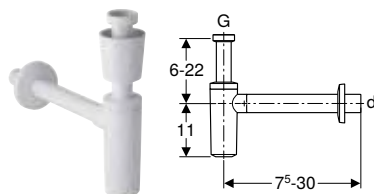

click &amp; scan

## Naudojimo tikslai

- Praustuvams

## Techniniai duomenys

Hidraulinio uždorio aukštis (mm)	75 mm
Produkto medžiaga	PP

## Savybės

- Kokybė tikrinta pagal EN 274-3
- Atsparus korozijai
- Nuotakas horizontalus

## Tiekiamas komplektas

- Vožtuvo gaubtelis
- Sieninis gaubtelis

Gaminio Nr.	Spalva / paviršius	d, Ø [mm]	G ["]	h [cm]	EUR/Vnt.
151.034.11.1	balta	32	1 1/4"	6-22	30,92
151.035.11.1	balta	40	1 1/4"	6-22	30,92

## Buteliniai sifonai praustuvams, vietą taupantis modelis

### Geberit butelinis sifonas praustuvams, vietą taupantis modelis, nuotakas horizontalus

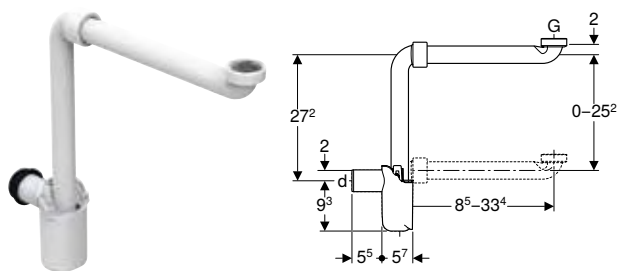

click & scan

#### Naudojimo tikslai

- Vietą taupančioms praustuvių jungtims vonios kambario balduose

#### Techniniai duomenys

Hidraulinio uždorio aukštis (mm)	50 mm
Produkto medžiaga	PP

#### Savybės

- Kokybė tikrinta pagal EN 274-3
- Vietą taupantis modelis
- Galima išvalyti
- Nuotakas horizontalus

#### Tiekiamas komplektas

- Tarpinės
- Nuotekų jungties alkūnė su gaubiamąja veržle

Gaminio Nr.	Spalva / paviršius	d, Ø [mm]	Pralaidumas [l/s]	G ["]	h [cm]	EUR/Vnt.
151.116.11.1	balta	32	0,68	1 1/4"	8,5-33,4	52,73
151.117.11.1	balta	40	0,68	1 1/4"	8,5-33,4	52,03

### Geberit praustuvo vandens išleidimo sistema, vietą taupantis modelis, siaura konstrukcija, su laisvo ištekėjimo funkcija ir išleidimo angos gaubteliu

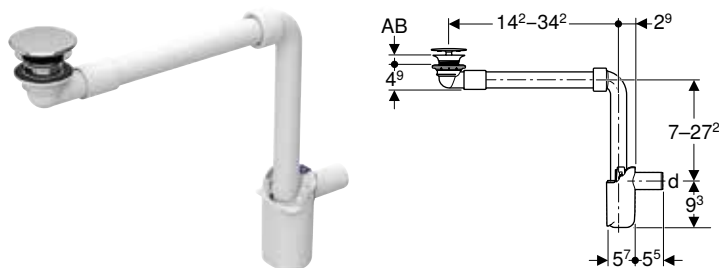

click & scan

#### Naudojimo tikslai

- Praustuvams be persipylimo angos
- Skirta 15-20 mm medžiagos storio praustuvams sifono dugno vožtuvo zonoje
- Vietą taupančiam montavimui praustuvams su spintele be sifono išpjovos
- Vietą taupančiam praustuvo sifono montavimui

#### Techniniai duomenys

Hidraulinio uždorio aukštis (mm)	50 mm
----------------------------------	-------

#### Savybės

- Kokybė tikrinta pagal EN 274-3
- Higienišką dėl optimalaus tekėjimo režimo
- Ilgį galima pritaikyti prie praustuvo
- Su integruotu plaukų sieteliu
- Nuotakas horizontalus

#### Tiekiamas komplektas

- Sifono dugno vožtuvas
- Nuotekų jungties alkūnė 90°, iš PP
- Tarpinė iš EPDM
- Butelinis sifonas
- Vožtuvo dangtelis
- Praustuvo ir sifono jungtis

Gaminio Nr.	Spalva / paviršius	d, Ø [mm]	NUO [mm]	L [cm]	h [cm]	EUR/Vnt.
152.084.21.1	chromuotas, blizgus	32	15-20	11,2	7-27,2	87,07



- Praustuvams, kurių medžiagos storis išleidimo vožtuvo srityje yra 8-15 mm, taip pat turi būti naudojamas plokščiasis tarpiklis (gaminio Nr. 245.413.00.1).

## Geberit praustuvo vandens išleidimo sistema, vietą taupantis, siauras modelis, su laisvo ištekėjimo funkcija ir išleidimo angos gaubteliu

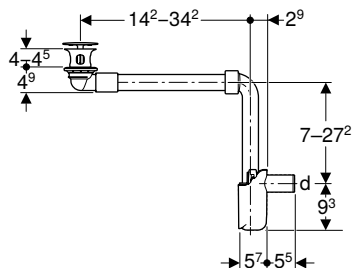

click & scan

### Naudojimo tikslai

- Praustuvams be persipylimo angos
- Skirta 40–45 mm medžiagos storio praustuvams sifono dugno vožtuvo zonoje
- Vietą taupančiam montavimui praustuvams su spintele be sifono išpjovos
- Vietą taupančiam praustuvo sifono montavimui

### Savybės

- Kokybė tikrinta pagal EN 274-3
- Higieniškas dėl optimalaus tekėjimo režimo
- Ilgi galima pritaikyti prie praustuvo
- Su integruotu plaukų sieteliu
- Nuotakas horizontalus

### Tiekiamas komplektas

- Sifono dugno vožtuvas
- Nuotekų jungties alkūnė 90°, iš PP
- Tarpinė iš EPDM
- Butelinis sifonas
- Vožtuvo dangtelis
- Praustuvo ir sifono jungtis

### Techniniai duomenys

Hidraulinio uždorio aukštis (mm)	50 mm
----------------------------------	-------

Gaminio Nr.	Spalva / paviršius	d, ø [mm]	NUO [mm]	L [cm]	h [cm]	EUR/Vnt.
152.091.21.1	chromuotas, blizgus	32	40–45	11,2	7–27,2	87,07

## Praustuvo vandens išleidimo sistema, vietą taupantis modelis, siauras modelis su laisva išleidimo anga ir vožtuvų dangteliais, nuotakas horizontalus, skirtas Geberit ONE praustuvui vertikaliu nuotaku

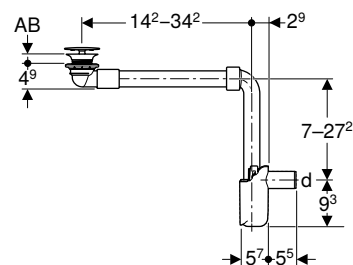

click & scan

### Naudojimo tikslai

- Praustuvams be persipylimo angos
- Skirta 15–20 mm medžiagos storio praustuvams sifono dugno vožtuvo zonoje
- Vietą taupančiam montavimui praustuvams su spintele be sifono išpjovos
- Vietą taupančiam praustuvo sifono montavimui

### Savybės

- Kokybė tikrinta pagal EN 274-3
- Higieniškas dėl optimalaus tekėjimo režimo
- Ilgi galima pritaikyti prie praustuvo
- Su integruotu plaukų sieteliu
- Nuotakas horizontalus

### Tiekiamas komplektas

- Sifono dugno vožtuvas
- Nuotekų jungties alkūnė 90°, iš PP
- Tarpinė iš EPDM
- Butelinis sifonas
- Keraminio unitazo vožtuvo dangtis
- Praustuvo ir sifono jungtis

### Techniniai duomenys

Hidraulinio uždorio aukštis (mm)	50 mm
----------------------------------	-------

Gaminio Nr.	Spalva / paviršius	d, ø [mm]	NUO [mm]	L [cm]	h [cm]	EUR/Vnt.
152.089.01.1	balta	32	15–20	11,2	7–27,2	152,57



- Praustuvams, kurių medžiagos storis išleidimo vožtuvo srityje yra 8–15 mm, taip pat turi būti naudojamas plokščiasis tarpiklis (gaminio Nr. 245.413.00.1).

## Geberit praustuovo vandens išleidimo sistema, vietą taupantis modelis, su išorine dugno vožtuvo akle, su uždarymo svirtimi

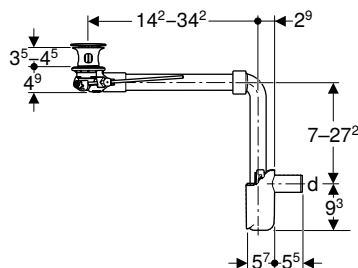

click & scan

### Naudojimo tikslai

- Praustuovams su persipylimo anga
- Skirta 40–45 mm medžiagos storio praustuovams sifono dugno vožtuvo zonoje
- Vietą taupančiam montavimui praustuovams su spintele be sifono išpjovos
- Vietą taupančiam praustuovo sifono montavimui

### Techniniai duomenys

Hidraulinio uždorio aukštis (mm)	50 mm
----------------------------------	-------

### Savybės

- Kokybė tikrinta pagal EN 274-3
- Higieniškas dėl optimalaus tekėjimo režimo
- Praustuovo dugno vožtuvą galima uždaryti
- Dugno vožtuvo uždarymas svirtimi
- Ilgį galima pritaikyti prie praustuovo
- Su integruotu plaukų sieteliu
- Nuotakas horizontalus

### Tiekiamas komplektas

- Sifono dugno vožtuvas
- Nuotekų jungties alkūnė 90°, iš PP
- Dugno vožtuvo aklė
- Vandens nuleidimo svirtelė
- Tarpinė iš EPDM
- Butelinis sifonas
- Praustuovo ir sifono jungtis

Gaminio Nr.	Spalva / paviršius	d, Ø [mm]	L [cm]	h [cm]	EUR/Vnt.
152.072.21.1	chromuotas, blizgus	32	11,2	7–27,2	105,53

## Geberit praustuovo vandens išleidimo sistema, vietą taupantis modelis, siaura konstrukcija, su išoriniu vožtuvo kamščiu, valdoma paspaudžiant

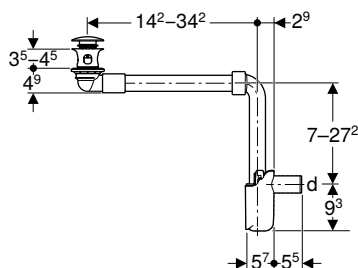

click & scan

### Naudojimo tikslai

- Praustuovams su persipylimo anga
- Skirta 40–45 mm medžiagos storio praustuovams sifono dugno vožtuvo zonoje
- Vietą taupančiam montavimui praustuovams su spintele be sifono išpjovos
- Vietą taupančiam praustuovo sifono montavimui

### Techniniai duomenys

Hidraulinio uždorio aukštis (mm)	50 mm
----------------------------------	-------

### Savybės

- Kokybė tikrinta pagal EN 274-3
- Higieniškas dėl optimalaus tekėjimo režimo
- Praustuovo dugno vožtuvą galima uždaryti
- Išorinės vožtuvo aklės paspaudimas
- Ilgį galima pritaikyti prie praustuovo
- Su integruotu plaukų sieteliu
- Nuotakas horizontalus

### Tiekiamas komplektas

- Sifono dugno vožtuvas
- Nuotekų jungties alkūnė 90°, iš PP
- Dugno vožtuvo aklė
- Tarpinė iš EPDM
- Butelinis sifonas
- Praustuovo ir sifono jungtis

Gaminio Nr.	Spalva / paviršius	d, Ø [mm]	L [cm]	h [cm]	EUR/Vnt.
152.073.21.1	chromuotas, blizgus	32	11,2	7–27,2	110,81

## Geberit Clou praustuvo vandens išleidimo sistema, erdvę taupantis modelis, siaura versija, su svirtimi ir vožtuvo dangteliu

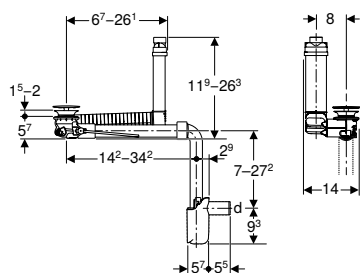

click & scan

### Naudojimo tikslai

- Praustuvams be matomos persipylimo angos
- Skirta 15–20 mm medžiagos storio praustuvams sifono dugno vožtuvo zonoje
- Vietą taupančiam montavimui praustuvams su spintele be sifono išpjovos
- Vietą taupančiam praustuvo sifono montavimui

### Techniniai duomenys

Hidraulinio uždorio aukštis (mm)	50 mm
----------------------------------	-------

### Savybės

- Kokybė tikrinta pagal EN 274-3
- Higieniškas dėl optimalaus tekėjimo režimo
- Praustuvo dugno vožtuvą galima uždaryti
- Dugno vožtuvo uždarymas svirtimi
- Paslėpta praustuvo vandens persipylimo funkcija
- Ilgi ir aukštji galima pritaikyti prie praustuvų
- Su integruotu plaukų sieteliu

### Tiekiamas komplektas

- Sifono dugno vožtuvas
- Nuotekų jungties alkūnė 90°, iš PP
- Vandens nuleidimo svirtelė
- Tarpinė iš EPDM
- Aklė
- Butelinis sifonas
- Vožtuvo dangtelis
- Praustuvo ir sifono jungtis

Gaminio Nr.	Spalva / paviršius	d, Ø [mm]	L [cm]	h [cm]	EUR/Vnt.
152.049.21.1	chromuotas, blizgus	32	11,2	7-27,2	134,57



- Praustuvams, kurių medžiagos storis išleidimo vožtuvo srityje yra 8–15 mm, taip pat turi būti naudojamas plokščiasis tarpiklis (gaminio Nr. 245.413.00.1).



## Praustuvo vandens išleidimo sistema, vietą taupantis modelis, siauras modelis su svirtiniu jungimu ir vožtuvų dangteliais, nuotakas horizontalus, skirtas Geberit ONE praustuvui vertikaliu nuotaku

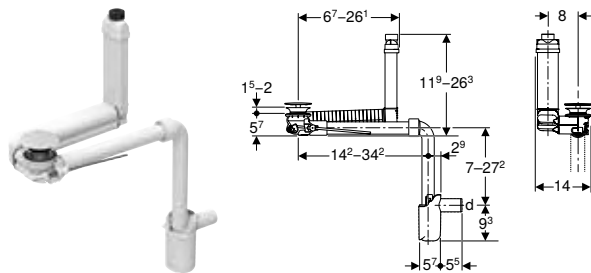

click & scan

### Naudojimo tikslai

- Praustuvams be matomos persipylimo angos
- Skirta 15–20 mm medžiagos storio praustuvams sifono dugno vožtuvo zonoje
- Vietą taupančiam montavimui praustuvams su spintele be sifono išpjovos
- Vietą taupančiam praustuvo sifono montavimui

### Techniniai duomenys

Hidraulinio uždorio aukštis (mm)	50 mm
----------------------------------	-------

### Savybės

- Kokybė tikrinta pagal EN 274-3
- Higieniškas dėl optimalaus tekėjimo režimo
- Praustuvo dugno vožtuvą galima uždaryti
- Dugno vožtuvo uždarymas svirtimi
- Paslėpta praustuvo vandens persipylimo funkcija
- Ilgj ir aukštj galima pritaikyti prie praustuvų
- Su integruotu plaukų sieteliu

### Tiekiamas komplektas

- Sifono dugno vožtuvas
- Nuotekų jungties alkūnė 90°, iš PP
- Vandens nuleidimo svirtelė
- Tarpinė iš EPDM
- Aklė
- Butelinis sifonas
- Keraminio unitazo vožtuvo dangtis
- Praustuvo ir sifono jungtis

Gaminio Nr.	Spalva / paviršius	d, Ø [mm]	Pralaidumas [l/s]	L [cm]	B [cm]	EUR/Vnt.
152.051.01.1	balta	32	0,6	14,2–34,2	14	180,44



- Praustuvams, kurių medžiagos storis išleidimo vožtuvo srityje yra 8–15 mm, taip pat turi būti naudojamas plokščiasis tarpiklis (gaminio Nr. 245.413.00.1).

## Potinkiniai sifonai

### Geberit potinkinis sifonas praustuvams, su sienine dėžute ir montavimo dalių rinkiniu, nuotakas horizontalus

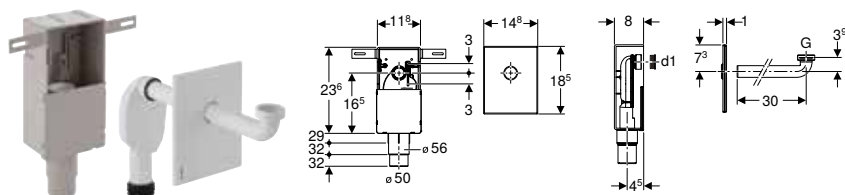

click & scan

### Naudojimo tikslai

- Gydomo įstaigoms
- Paslėptam montavimui
- Masyviajai statybai
- Tinka žmonėms su negalia pritaikytoms patalpoms
- Paslėptam montavimui

### Techniniai duomenys

Hidraulinio uždorio aukštis (mm)	50 mm
Produkto medžiaga	Plastikas

### Savybės

- Kokybė tikrinta pagal EN 274-3
- Baigiamojo montavimo metu potinkinio sifono aukštis reguliuojamas  $\pm 3$  cm

### Tiekiamas komplektas

- Nuotekų jungties alkūnė, Ø 32 mm
- Viršutinis dangtelis
- Sieninė dėžė
- Potinkinis sifonas
- Tarpinės
- Apsauginė montavimo dėžutė
- Tvirtinimai

Gaminio Nr.	Spalva / paviršius	d, Ø [mm]	G ["]	d1, Ø [mm]	EUR/Vnt.
151.120.11.1	balta	50–56	1 1/4"	32	84,50
151.120.21.1	chromuotas, blizgus	50–56	1 1/4"	32	106,55
151.121.00.1	nerūdijantis plienas šveistas	50–56	1 1/4"	32	150,18

## Praustuvo jungtys

### Geberit sifono dugno vožtuvas su laisvo ištekėjimo funkcija

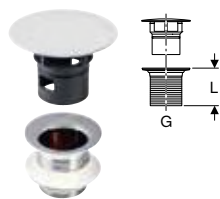

click & scan

#### Naudojimo tikslai

- Praustuviams be persipylimo angos
- Bidė be matomos persipylimo angos

#### Techniniai duomenys

Produkto medžiaga	Chromuotas žalvaris
-------------------	---------------------

#### Savybės

- Vožtuvo dangtelis iš plastiko, chromuotas
- Su įmontuotu sietu

#### Tiekiamas komplektas

- Sietas
- Tarpinė

Gaminio Nr.	Spalva / paviršius	G [„]	L [cm]	EUR/Vnt.
152.050.14.1	N juoda matinė	1 1/4"	5	100,72
152.050.21.1	chromuotas, blizgus	1 1/4"	5	102,73
152.080.14.1	N juoda matinė	1 1/4"	8	113,99
152.080.21.1	chromuotas, blizgus	1 1/4"	8	116,27

N: naujiena, tiekama nuo Balandis 2024

### Geberit Clou praustuvo jungtis su svirtimi

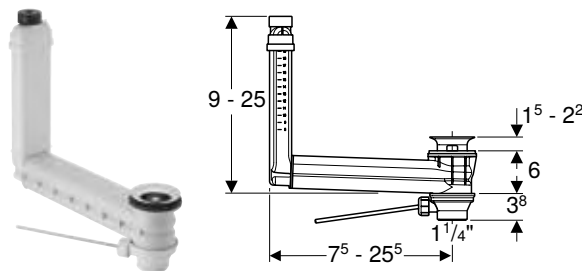

click & scan

#### Naudojimo tikslai

- Praustuviams be matomos persipylimo angos
- Bidė be matomos persipylimo angos

#### Techniniai duomenys

Produkto medžiaga	Plastikas
-------------------	-----------

#### Savybės

- Kokybė tikrinta pagal EN 274-3
- Higieniškas dėl optimalaus tekėjimo režimo
- Praustuvo dugno vožtuvą galima uždaryti
- Dugno vožtuvo uždarymas svirtimi
- Paslėpta praustuvo vandens persipylimo funkcija
- Ilgi ir aukštį galima pritaikyti prie praustuvių

#### Tiekiamas komplektas

- Sifono dugno vožtuvas
- Vandens nuleidimo svirtelė
- Aklė
- Praustuvo ir sifono jungtis

Gaminio Nr.	Spalva / paviršius	d, ø [mm]	G [„]	EUR/Vnt.
152.018.00.1	Sifono dugno vožtuvas: Poliruotas nerūdijantis plienas	32	1 1/4"	86,66

#### Užsakyti papildomai

- Geberit išleidimo vožtuvo su laisvu išleidimo galu dangtelis → P. 540



## Dangčiai

### Geberit išleidimo vožtuvo su laisvu išleidimo galu dangtelis



click & scan

#### Naudojimo tikslai

- Praustuvo jungtims su laisvu išleidimo galu
- Clou praustuvų jungtims

Gaminio Nr.	Spalva / paviršius	d, ø [mm]	Produkto medžiaga	EUR/Vnt.
241.993.11.1	balta	6,4	Plastikas	25,94
241.993.14.1	juoda matinė	6,4	Plastikas	26,67
241.993.46.1	matinis, chromuotas	6,4	Plastikas	34,62

### Geberit vožtuvo dangtelis sifono dugno vožtuvui su laisvu išleidimo galu



click & scan

#### Naudojimo tikslai

- Praustuvo jungtims su laisvu išleidimo galu
- Clou praustuvų jungtims

#### Tiekiamas komplektas

- Plaukų sietelis

Gaminio Nr.	Spalva / paviršius	d, ø [mm]	Produkto medžiaga	EUR/Vnt.
241.993.01.1	balta	64	Sanitarinė keramika	57,27
241.993.21.1	chromuotas, blizgus	64	Plastikas	34,62

## Tarpinės

### Geberit riebokšlis



click & scan

#### Naudojimo tikslai

- Tinka bidė ir praustuvams

Gaminio Nr.	d, ø [mm]	d1, ø [mm]	L [cm]	EUR/Vnt.
152.796.00.1	40	44	2,3	2,64
152.495.00.1	32	46	2,3	2,64
152.496.00.1	40	46	2,3	2,64
153.564.16.1	32	58	2,3	5,27
153.565.16.1	40	58	2,3	4,02
153.566.16.1	50	58	2,3	4,02

### Geberit manžetas

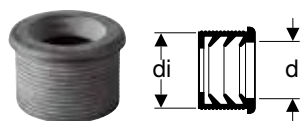

click & scan

#### Naudojimo tikslai

- Tinka bidė ir praustuvams

Gaminio Nr.	DN	d, ø [mm]	di, ø [mm]	EUR/Vnt.
152.682.00.1	50	32	44	2,64
152.689.00.1	56	32	50	4,02
152.690.00.1	56	40	50	4,02
152.691.00.1	60	32	57	7,98
152.692.00.1	60	40	57	6,28
152.693.00.1	60	50	57	6,28

## Nuotekų sifonai plautuvėms

### P-formos sifonai

#### Geberit P-formos sifonas plautuvei, nuotakas horizontalus

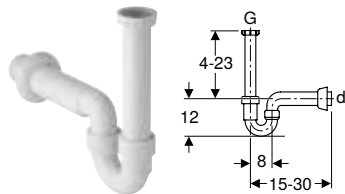

click & scan

#### Naudojimo tikslai

- Vienai plautuvei pajungti

#### Techniniai duomenys

Produkto medžiaga	PP
-------------------	----

#### Savybės

- Kokybė tikrinta pagal EN 274-3
- P-formos sifonas
- Nuotakas horizontalus

#### Tiekiamas komplektas

- Jungtis su gaubiamąja veržle iš PP, G 1 1/2"
- Sieninis gaubtelis

Gaminio Nr.	Spalva / paviršius	d, ø [mm]	G ["]	h [cm]	EUR/Vnt.
152.741.11.1	balta	50	1 1/2"	4-23	19,41
152.742.11.1	balta	40	1 1/2"	4-23	19,39

#### Geberit P-formos sifonas plautuvei su kampiniu žarnų atvamzdžiu, nuotakas horizontalus

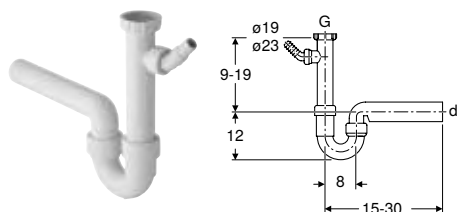

click & scan

#### Naudojimo tikslai

- Vienai plautuvei pajungti

#### Techniniai duomenys

Produkto medžiaga	PP
-------------------	----

#### Savybės

- Kokybė tikrinta pagal EN 274-3
- Su jungtimi skalbyklei arba indaplovei
- Nuotakas horizontalus

#### Tiekiamas komplektas

- Jungtis su gaubiamąja veržle iš PP, G 1", su papildoma jungtimi
- Kampinis žarnų atvamzdis iš PP, ø 19 / 23 mm
- Aklidangtis jungčiai G 1"

Gaminio Nr.	Spalva / paviršius	d, ø [mm]	G ["]	h [cm]	EUR/Vnt.
152.711.11.1	balta	50	1 1/2"	9-19	11,93
152.713.11.1	balta	40	1 1/2"	9-19	11,93

## Geberit P-formos sifonas plautuvei su kampiniu žarnų atvamzdžiu, vertikalus nuotakas

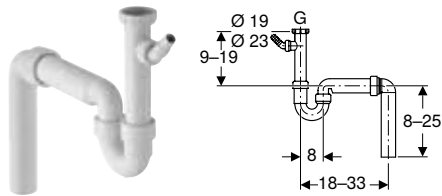

click & scan

### Naudojimo tikslai

- Vienai plautuvei pajungti

### Techniniai duomenys

Produkto medžiaga	PP
-------------------	----

### Savybės

- Kokybė tikrinta pagal EN 274-3
- Su jungtimi skalbyklei arba indaplovei
- Nuotakas vertikalus

### Tiekiamas komplektas

- Jungtis su gaubiamąja veržle iš PP, G 1 1/2", su papildoma jungtimi
- Kampinis žarnų atvamzdis iš PP, Ø 19 / 23 mm
- Nuotekų jungties alkūnė 90°, iš PP
- Aklidangtis jungčiai G 1"

Gaminio Nr.	Spalva / paviršius	d, Ø [mm]	G ["]	h [cm]	EUR/Vnt.
152.550.11.1	balta	50	1 1/2"	9-19	11,93
152.556.11.1	balta	40	1 1/2"	9-19	11,93

## Priedai

### Geberit plokščioji tarpinė



### Naudojimo tikslai

- Išleidimo vožtuvams Rg 60 x 1/8"

Gaminio Nr.	d, Ø [mm]	di, Ø [mm]	EUR/Vnt.
893.125.00.1	85	60	5,27



click & scan

### Geberit redukcinis žiedas



### Tiekiamas komplektas

- Plokščioji tarpinė

Gaminio Nr.	Spalva / paviršius	G ["]	G1 ["]	EUR/Vnt.
213.895.11.1	balta	1 1/4"	1"	4,02
242.692.11.1	balta	1 1/2"	1 1/4"	2,64



click & scan

### Geberit redukcinė veržlė

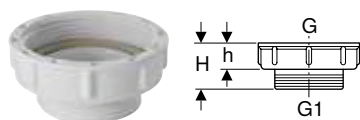

### Tiekiamas komplektas

- Plokščioji tarpinė

Gaminio Nr.	Spalva / paviršius	G ["]	G1 ["]	H [cm]	h [cm]	EUR/Vnt.
213.906.11.1	balta	2"	1 1/2"	3,3	1,8	5,27



click & scan

## Geberit Y formos kampinis žarnos atvamzdis

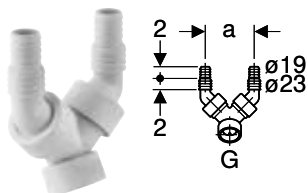

click & scan

### Naudojimo tikslai

- Skalbyklėms arba indaplovėms prijungti

### Tiekiamas komplektas

- 2 atbulinės srovės vožtuvai
- Aklidangtis jungčiai G 1"

Gaminio Nr.	Spalva / paviršius	G ["]	a [cm]	EUR/Vnt.
152.767.11.1	balta	1"	8,3	23,30

## Nuotekų sifonai prietaisams

### P-formos sifonai

#### Geberit P-formos sifonas prietaisams

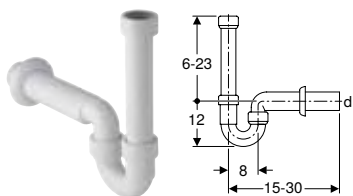

click & scan

### Naudojimo tikslai

- Skalbyklėms arba indaplovėms prijungti

### Savybės

- Kokybė tikrinta pagal EN 274-3
- Nuotakas horizontalus

### Techniniai duomenys

Hidraulinio uždorio aukštis (mm)	50 mm
Produkto medžiaga	PP

### Tiekiamas komplektas

- Įleidimo atvamzdis iš PP, G 1 1/2"
- Sieninis gaubtelis

Gaminio Nr.	Spalva / paviršius	d, Ø [mm]	G ["]	h [cm]	EUR/Vnt.
152.702.11.1	balta	50	1 1/2"	6-23	20,00
152.704.11.1	balta	40	1 1/2"	6-23	20,00



## Potinkiniai sifonai

#### Geberit potinkinis sifonas prietaisams, su jungtimi

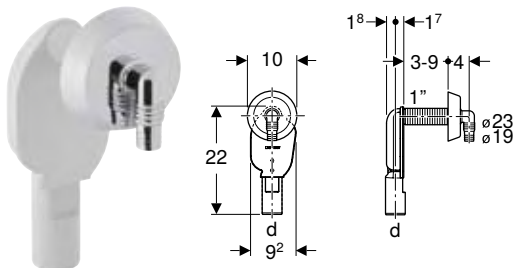

click & scan

### Naudojimo tikslai

- Paslėptam montavimui
- Skalbyklėms arba indaplovėms prijungti

### Tiekiamas komplektas

- Sifonas iš PP
- Sieninis gaubtelis
- Kampinis žarnos atvamzdis, Ø 19 / 23 mm
- Sriegio apsaugas

### Techniniai duomenys

Hidraulinio uždorio aukštis (mm)	50 mm
Produkto medžiaga	Plastikas

Gaminio Nr.	Spalva / paviršius	d, Ø [mm]	Pralaidumas [l/s]	EUR/Vnt.
152.234.11.1	balta	40	0,6	17,25
152.234.21.1	chromuotas, blizgus	40	0,6	26,45

## Geberit potinkinis sifonas prietaisams, su jungtimi, sienine dėžute ir dengiamąja plokšte

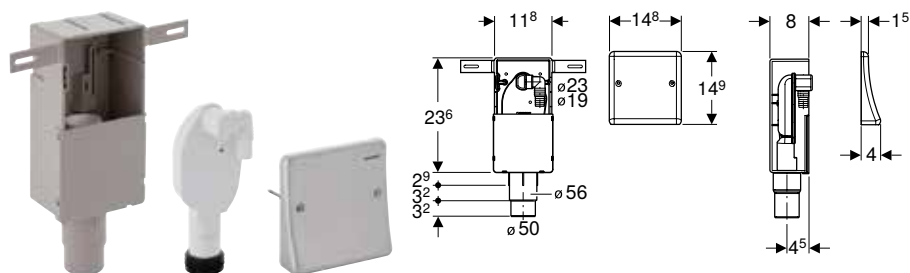

click & scan

### Naudojimo tikslai

- Paslėptam montavimui
- Skalbyklėms arba indaplovėms prijungti
- Paslėptam montavimui

### Techniniai duomenys

Hidraulinio uždorio aukštis (mm)	70 mm
Produkto medžiaga	Plastikas

### Savybės

- Kokybė tikrinta pagal EN 274-3
- Dangtelis iš nerūdijančio plieno
- Potinkinį sifoną galima išimti prieš valymą

### Tiekiamas komplektas

- Viršutinis dangtelis
- Kampinis žarnų atvamzdis iš PP,  $\varnothing$  19 / 23 mm
- Sieninė dėžė
- Tarpinė iš EPDM
- Apsauginė montavimo dėžutė
- Tvirtinimai

Gaminio Nr.	d, $\varnothing$ [mm]	Pralaidumas [l/s]	EUR/Vnt.
152.232.00.1	50–56	0,6	95,30

## Geberit potinkinis sifonas prietaisams, su dviem jungtimis, sienine dėžute ir dengiamąja plokšte

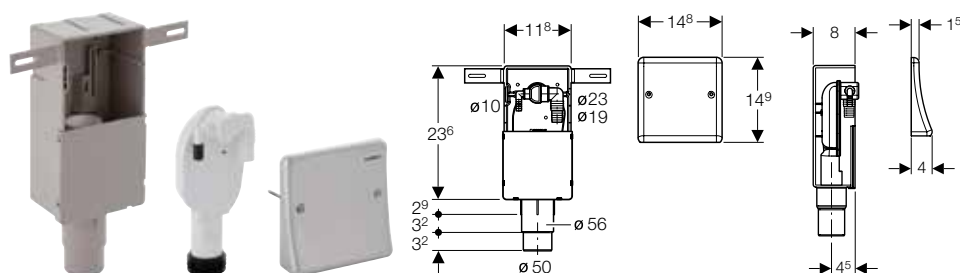

click & scan

### Naudojimo tikslai

- Paslėptam montavimui
- Skalbyklėms ir skalbinių džiovinuvams prijungti (įrengtiems vienas ant kito)
- Paslėptam montavimui

### Techniniai duomenys

Hidraulinio uždorio aukštis (mm)	50 mm
Produkto medžiaga	Plastikas

### Savybės

- Kokybė tikrinta pagal EN 274-3
- Dangtelis iš nerūdijančio plieno
- Potinkinį sifoną galima išimti prieš valymą

### Tiekiamas komplektas

- Viršutinis dangtelis
- Kampinis žarnų atvamzdis iš PP,  $\varnothing$  10 mm
- Kampinis žarnų atvamzdis iš PP,  $\varnothing$  19 / 23 mm
- Sieninė dėžė
- Apsauginė montavimo dėžutė
- Tvirtinimai

Gaminio Nr.	d, $\varnothing$ [mm]	Pralaidumas [l/s]	EUR/Vnt.
152.233.00.1	50–56	0,6	95,30

## Išoriniai sifonai

### Geberit išorinis sifonas prietaisams, su gaubtu

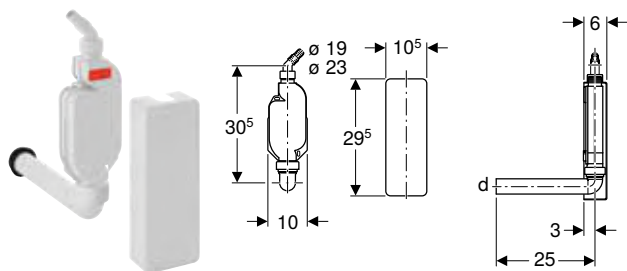

click & scan

#### Naudojimo tikslai

- Skalbyklėms arba indaplovėms prijungti
- Montuoti išorėje

#### Techniniai duomenys

Hidraulinio uždorio aukštis (mm)	70 mm
Produkto medžiaga	PP

#### Savybės

- Kokybė tikrinta pagal EN 274-3
- Nuotakas horizontalus

#### Tiekiamas komplektas

- Dangtelis
- Nuotekų jungties alkūnė 90°, iš PP, ø 40 mm
- Kampinis žarnų atvamzdis iš PP, ø 19 / 23 mm
- Tarpinė iš EPDM
- Tvirtinimai
- Aklidangtis jungčiai G 1"

Gaminio Nr.	Spalva / paviršius	d, ø [mm]	G ["]	h [cm]	EUR/Vnt.
152.768.11.1	balta	40	1"	30,5	41,03

## Prijungimo moduliai

### Geberit adapteris prietaisų žarnos jungčiai

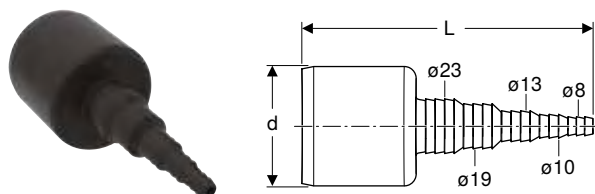

click & scan

#### Naudojimo tikslai

- Skirta sujungti išleidimo žarnos su PE-HD išleidimo vamzdžiais

Gaminio Nr.	Spalva / paviršius	DN	d, ø [mm]	L [cm]	EUR/Vnt.
152.910.16.1	juoda	50	50	12,3	43,79

## Nuotekų sifonai užteršto vandens išpylimo kriauklėms

### Sifonai

**Geberit P-formos sifonas užteršto vandens išpylimo kriauklei, su suspaudžiamąja jungtimi, įleidimas vertikalus ir nuotakas horizontalus**

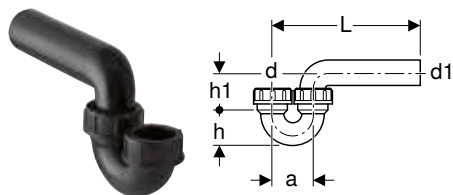

click & scan

#### Techniniai duomenys

Hidraulinio uždorio aukštis (mm)	75 mm
Produkto medžiaga	PE-HD

Gaminio Nr.	DN	d, $\emptyset$ [mm]	Pralaidumas [l/s]	d1, $\emptyset$ [mm]	a [cm]	h [cm]	h1 [cm]	EUR/Vnt.
152.039.16.1	50 / 50	50	0,84	50	8	6,5	8	33,18
152.043.16.1	50 / 56	50	0,84	56	8	6,5	8	37,34
152.044.16.1	56 / 56	56	0,84	56	9	7	9	50,38

**Geberit P-formos sifonas užteršto vandens išpylimo kriauklei, su suspaudžiamąja jungtimi, įleidimas ir nuotakas horizontalūs**

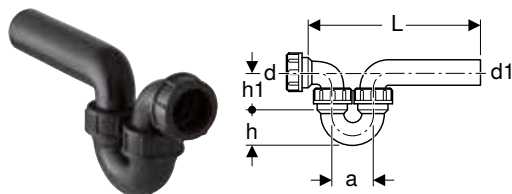

click & scan

#### Techniniai duomenys

Hidraulinio uždorio aukštis (mm)	75 mm
Produkto medžiaga	PE-HD

#### Tiekiamas komplektas

- Nuotekų jungties alkūnė su gaubiamąja veržle

Gaminio Nr.	DN	d, $\emptyset$ [mm]	Pralaidumas [l/s]	d1, $\emptyset$ [mm]	a [cm]	h [cm]	h1 [cm]	EUR/Vnt.
152.040.16.1	50 / 50	50	0,84	50	8	6,5	8	45,99
152.045.16.1	50 / 56	50	0,84	56	8	6,5	8	62,22
152.046.16.1	56 / 56	56	0,84	56	9	7	9	73,17

**Geberit P-formos sifonas užteršto vandens išpylimo kriauklei, su suspaudžiamąja jungtimi, įleidimas ir nuotakas vertikalūs**

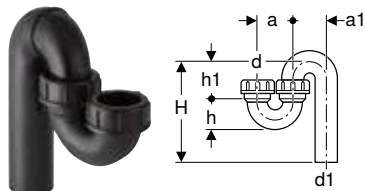

click & scan

#### Techniniai duomenys

Hidraulinio uždorio aukštis (mm)	75 mm
Produkto medžiaga	PE-HD

Gaminio Nr.	DN	d, $\emptyset$	Pralaidumas [l/s]	d1, $\emptyset$ [mm]	a [cm]	a1 [cm]	H [cm]	h [cm]	h1 [cm]	EUR/Vnt.
152.038.16.1	50 / 50	50	0,84	50	8	8	8-18	6,5	8	40,17
152.041.16.1	50 / 56	50	0,84	56	8	7,6	8-21	5,6	8,7	46,19
152.042.16.1	56 / 56	56	0,84	56	9	9	8-21	7	9	60,26

## Jungiamosios alkūnės

### Geberit nuotekų jungties alkūnė 90°, su gaubiamąja veržle



click & scan

#### Techniniai duomenys

Produkto medžiaga	PE-HD
-------------------	-------

#### Tiekiamas komplektas

- Tarpinė

Gaminio Nr.	DN	d, $\varnothing$ [mm]	G [„]	L [cm]	H [cm]	K [cm]	EUR/Vnt.
152.116.16.1	50	50	1 1/4"	18	7	10	18,46
152.119.16.1	50	50	1 1/2"	18	7	10	18,62
152.120.16.1	50	50	2"	24,5	6,5	10	26,30







# Dušai











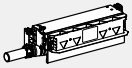

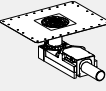
<b>Dušo grindų drenažo sistema .....</b>	<b>550</b>
Asortimento apžvalga – Geberit dušai viename lygyje su grindimis.....	550
Dušo latakai.....	551
Asortimento apžvalga – Geberit dušo kanalai.....	551
Priedai dušo latakams.....	558
Dušo paviršiaus sifonai.....	559
Priedų apžvalga – Geberit dušo trapai.....	559
Dušo trapų priedai.....	563
Sieniniai dušo latakai.....	564
Asortimento apžvalga – Geberit sieniniai dušo latakai.....	564
Sieninių dušo latakų priedai.....	570
<b>Dušo pertvaros.....</b>	<b>572</b>
Dušo pertvaros.....	572
Stacionarios dušo sienelės, skirtos beslenksčiam dušui.....	574
Vonios sienelės.....	574
Dušo durys.....	575
Priedai.....	577



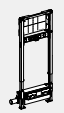

## Dušo grindų drenažo sistema

### Asortimento apžvalga – Geberit dušai viename lygyje su grindimis

Geberit Lietuva, Parengta: Gruodis 2023

Asortimento apžvalga – Geberit dušai viename lygyje su grindimis	Geberit dušo latakas CleanLine ir Geberit dušo sifonas		Geberit sieninis dušo latakas
			
<b>Neapdoroti Geberit grindų lygio dušo sprendimų konstrukcijų rinkiniai</b>			
<b>Kai montavimo aukštis yra 9–22 cm (dydis grindų konstrukcijai, be keraminių plytelių ir nuolydžio), hidraulinio uždorio aukštis 50 mm</b>			
154.150.00.1 "Geberit" potinkinio montavimo rinkinys, skirtas "CleanLine" serijos dušo latakams, kai išlyginamasis grindų sluoksnio storis prie vandens surinkimo 90–220 mm		✓	
154.050.00.1 Geberit dušo trapas, kai išlyginamasis grindų sluoksnio storis prie vandens surinkimo 90–200 mm		✓	
<b>Kai montavimo aukštis yra 18–31 cm (dydis grindų konstrukcijai, be keraminių plytelių ir nuolydžio), hidraulinio uždorio aukštis 50 mm, su vandens jungtimi</b>			
154.159.00.1 Geberit potinkinio montavimo rinkinys CleanLine serijos dušo latakams, su papildoma jungtimi		✓	
154.059.00.1 Geberit dušo trapas, su papildoma jungtimi		✓	
<b>Kai montavimo aukštis yra 6,5–9 cm (dydis grindų konstrukcijai, be keraminių plytelių ir nuolydžio), hidraulinio uždorio aukštis 30 mm</b>			
154.152.00.1 Geberit potinkinio montavimo rinkinys CleanLine serijos dušo latakams, kai išlyginamasis grindų sluoksnio storis prie vandens surinkimo 65–90 mm		✓	
154.052.00.1 Geberit dušo trapas, kai išlyginamasis grindų sluoksnio storis prie vandens surinkimo 65–90 mm		✓	
<b>Kai montavimo aukštis yra 2–25 cm (dydis grindų konstrukcijai, be keraminių plytelių ir nuolydžio), be sifono</b>			
154.153.00.1 Geberit potinkinio montavimo rinkinys CleanLine serijos dušo latakams, montavimui per perdangą		✓	
154.053.00.1 Geberit dušo trapas tarp pastato aukštų		✓	
<b>Montavimo elementai dušams</b>			
<b>Kai montavimo aukštis yra 9–20 cm (dydis grindų konstrukcijai, be keraminių plytelių ir nuolydžio), hidraulinio uždorio aukštis 50 mm</b>			
111.591.00.1 Geberit Duofix rėmas dušui, 50 cm, su sieniniu latakais, kai išlyginamasis grindų sluoksnio storis prie vandens surinkimo 90–200 mm			✓
111.580.00.1 Geberit Duofix rėmas dušui, 130 cm, su sieniniu latakais, potinkiniams iš sienos montuojamiems maišytuvams, kai išlyginamasis grindų sluoksnio storis prie vandens surinkimo 90–200 mm			✓
457.534.00.1 Geberit Kombifix elementas dušui, su sieniniu latakais, kai išlyginamasis grindų sluoksnio storis prie vandens surinkimo 90–200 mm			✓
<b>Kai montavimo aukštis yra 6,5–9 cm (dydis grindų konstrukcijai, be keraminių plytelių ir nuolydžio), hidraulinio uždorio aukštis 30 mm</b>			
111.593.00.1 Geberit Duofix rėmas dušui, 50 cm, su sieniniu latakais, kai išlyginamasis grindų sluoksnio storis prie vandens surinkimo 65–90 mm			✓

Geberit Lietuva, Parengta: Gruodis 2023



Asortimento apžvalga – Geberit dušai viename lygyje su grindimis	Geberit dušo latakas CleanLine ir Geberit dušo sifonas	Geberit sieninis dušo latakas
		
111.581.00.1 Geberit Duofix rėmas dušui, 130 cm, su sieniniu latakau, potinkiniams iš sienos montuojamiems maišytuvams, kai išlyginamasis grindų sluoksnio storis prie vandens surinkimo 65–90 mm		✓
457.536.00.1 Geberit Kombifix elementas dušui, su sieniniu latakau, kai išlyginamasis grindų sluoksnio storis prie vandens surinkimo 65–90 mm		✓

✓ (✓ Suderinama)

## Dušo latakai

### Asortimento apžvalga – Geberit dušo kanalai

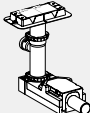
Geberit Lietuva, Parengta: Gruodis 2023

	"Geberit" potinkinio montavimo rinkinys, skirtas "CleanLine" serijos dušo latakų grotelėms, kai išlyginamasis grindų sluoksnio storis prie vandens surinkimo 90–220 mm	Geberit potinkinio montavimo rinkinys CleanLine serijos dušo latakams, su papildoma jungtimi	Geberit potinkinio montavimo rinkinys CleanLine serijos dušo latakams, kai išlyginamasis grindų sluoksnio storis prie vandens surinkimo 65–90 mm	Geberit potinkinio montavimo rinkinys CleanLine serijos dušo latakams, montavimui per perdangą
		154.150.00.1	154.159.00.1	154.152.00.1
				

#### Užsakyti papildomai

##### Ilgis 30–90 cm

Geberit CleanLine20 dušo latakų grotelės	154.450.KS.1		✓	✓	✓	✓
Geberit CleanLine50 dušo latakų grotelės	154.446.KS.1		✓	✓	✓	✓
	154.446.QC.1		✓	✓	✓	✓
Geberit CleanLine60 dušo latakų grotelės plonomis grindų dangoms	154.458.00.1		✓	✓	✓	✓
Geberit CleanLine80 dušo latakų grotelės	154.440.KS.1		✓	✓	✓	✓
	154.440.QC.1		✓	✓	✓	✓
	154.440.39.1		✓	✓	✓	✓

##### Ilgis 30–130 cm

Geberit CleanLine20 dušo latakų grotelės	154.451.KS.1		✓	✓	✓	✓
Geberit CleanLine50 dušo latakų grotelės	154.447.KS.1		✓	✓	✓	✓
	154.447.QC.1		✓	✓	✓	✓
Geberit CleanLine60 dušo latakų grotelės plonomis grindų dangoms	154.459.00.1		✓	✓	✓	✓
Geberit CleanLine80 dušo latakų grotelės	154.441.KS.1		✓	✓	✓	✓
	154.441.QC.1		✓	✓	✓	✓
	154.441.39.1		✓	✓	✓	✓

##### Ilgis 30–160 cm

Geberit CleanLine20 dušo latakų grotelės	154.453.KS.1		✓	✓	✓	✓
--	--------------	---	---	---	---	---

#### Galima užklijuoti keraminių plytelių

Geberit CleanLine dušo latakų grotelės, įklijuojamai keraminei plyteliui	154.455.00.1		✓	✓	✓	✓
--	--------------	---	---	---	---	---

✓ Suderinama

## Geberit potinkinio montavimo rinkinys, skirtas CleanLine serijos dušo latakų grotelėms, kai išlyginamasis grindų sluoksnio storis prie vandens surinkimo 90–220 mm

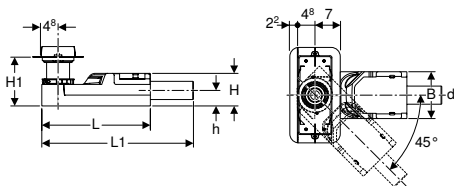

click & scan

### Naudojimo tikslai

- Tinka montuoti vidaus patalpose
- Geberit CleanLine dušo latakų grotelių nuotekoms pašalinti
- Kompozitiniams sandarikliams
- Išlyginamajam grindų sluoksniui, kurio aukštis  $\geq 90$  mm, prie trapo
- Skirta naudoti kaip įlaja su horizontaliu nuotaku

### Techniniai duomenys

Hidraulinio uždorio aukštis (mm)	50 mm
----------------------------------	-------

### Savybės

- Kokybės tikrinta pagal EN 1253-3
- Gamykliškai privirinta hidroizoliacinė membrana
- Hidroizoliacinė tarpinė įrengta visu perimetru, 10 cm plotis
- Pagrindinis elementas iš EPS, paviršiumi sklindančiam garsui izoliuoti

### Tiekiamas komplektas

- Apsauginis montavimo dėžutės dangtelis su atskaitos briauna
- Plono sluoksnio įdėklas
- Sifonas iš PE-HD
- Tvirtinimai
- Tarpinė plokštė, 2 cm storio

Gaminio Nr.	DN	d, $\emptyset$	Pralaidumas	L	L1	B	H	H1	h	EUR/Vnt.
		[mm]	[l/s]	[cm]	[cm]	[cm]	[cm]	[cm]	[cm]	
154.150.00.1	50	50	0,8	30	35,8	13	9	9–22	4,2	236,66

### Užsakyti papildomai

- CleanLine serijos dušo latakų grotelės

### Priedai

- Geberit CleanLine20 dušo latakų grotelės → P. 554
- Geberit CleanLine50 dušo latakų grotelės → P. 556
- Geberit CleanLine60 dušo latakų grotelės plonoms grindų dangoms → P. 556
- Geberit CleanLine80 dušo latakų grotelės → P. 557
- Geberit CleanLine dušo latakų grotelės, įklijuojamai keraminei plytelei → P. 555



- Kai plytelių dydis  $< 5$  cm, reikia atkreipti dėmesį į pagrindinio elemento išlyginamąjį grindų sluoksnį. Išlyginamojo cemento sluoksnio medžiagą ir storį pavesti nustatyti plytelių klojėjams

## Geberit potinkinio montavimo rinkinys, skirtas CleanLine serijos dušo latakų grotelėms, kai išlyginamasis grindų sluoksnio storis prie vandens surinkimo 65–90 mm

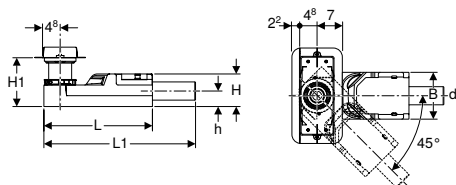

click & scan

### Naudojimo tikslai

- Apsvarstykite taikymo sritis pagal EN 1253-6
- Tinka montuoti vidaus patalpose
- Geberit CleanLine dušo latakų grotelių nuotekoms pašalinti
- Kompozitiniams sandarikliams
- Atskiros dušo galvutės nuotekoms surinkti
- Tinka įmontuoti esant labai žemai grindų konstrukcijai
- Išlyginamajam grindų sluoksniui, kurio aukštis  $\geq 65$  mm, prie trapo
- Skirta naudoti kaip įlaja su horizontaliu nuotaku

### Techniniai duomenys

Hidraulinio uždorio aukštis (mm)	30 mm
----------------------------------	-------

### Savybės

- Nukrypstant nuo reikalavimų iš EN 1253, hidraulinio uždorio aukštis yra tik 30 mm
- Gamykliškai privirinta hidroizoliacinė membrana
- Hidroizoliacinė tarpinė įrengta visu perimetru, 10 cm plotis
- Pagrindinis elementas iš EPS, paviršiumi sklindančiam garsui izoliuoti

### Tiekiamas komplektas

- Apsauginis montavimo dėžutės dangtelis su atskaitos briauna
- Plono sluoksnio įdėklas
- Sifonas iš PE-HD
- Tvirtinimai

Gaminio Nr.	DN	d, $\emptyset$	Pralaidumas	L	L1	B	H	H1	h	EUR/Vnt.
		[mm]	[l/s]	[cm]	[cm]	[cm]	[cm]	[cm]	[cm]	
154.152.00.1	40	40	0,4	30	35,8	13	6,5	6,5–17,5	3,2	233,26

### Užsakyti papildomai

- CleanLine serijos dušo latakų grotelės

#### Priedai

- Geberit CleanLine20 dušo latakų grotelės → P. 554
- Geberit CleanLine50 dušo latakų grotelės → P. 556
- Geberit CleanLine60 dušo latakų grotelės plonomis grindų dangoms → P. 556
- Geberit CleanLine80 dušo latakų grotelės → P. 557
- Geberit CleanLine dušo latakų grotelės, įklijuojamai keraminei plytelei → P. 555

- i** • Kai plytelių dydis < 5 cm, reikia atkreipti dėmesį į pagrindinio elemento išlyginamąjį grindų sluoksnį. Išlyginamojo cemento sluoksnio medžiagą ir storį pavesti nustatyti plytelių klojėjams

## Geberit potinkinio montavimo rinkinys, skirtas CleanLine serijos dušo latakų grotelėms, montavimui per perdangą

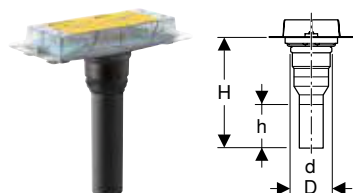

#### Naudojimo tikslai

- Tinka montuoti vidaus patalpose
- Geberit CleanLine dušo latakų grotelių nuotekoms pašalinti
- Kompozitiniams sandarikliams
- Grindų konstrukcijoms 2–25 cm
- Išlyginamajam grindų sluoksniui, kurio aukštis ≥ 20 mm, prie trapo
- Skirta naudoti kaip įlaja su vertikaliu nuotaku

#### Tiekiamas komplektas

- Apsauginis montavimo dėžutės dangtelis su atskaitos briauna
- Plono sluoksnio įdėklas
- Jungtis iš PE-HD, Ø 50 mm

#### Savybės

- Gamykliškai privirinta hidroizoliacinė membrana
- Hidroizoliacinė tarpinė įrengta visu perimetru, 10 cm plotis

Gaminio Nr.	DN	d, Ø [mm]	D [cm]	H [cm]	h [cm]	EUR/Vnt.
154.153.00.1	50	50	7,8	34	15,6	101,98

#### Užsakyti papildomai

- CleanLine serijos dušo latakų grotelės
- Sifonas

#### Priedai

- Geberit CleanLine20 dušo latakų grotelės → P. 554
- Geberit CleanLine50 dušo latakų grotelės → P. 556
- Geberit CleanLine60 dušo latakų grotelės plonomis grindų dangoms → P. 556
- Geberit CleanLine80 dušo latakų grotelės → P. 557
- Geberit CleanLine dušo latakų grotelės, įklijuojamai keraminei plytelei → P. 555
- Geberit P-formos sifonas užteršto vandens išpylimo kriauklei, su suspaudžiamąja jungtimi, įleidimas vertikalus ir nuotakas horizontalus → P. 546

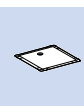

## Geberit potinkinio montavimo rinkinys, skirtas CleanLine serijos dušo latakų grotelėms, su papildoma jungtimi

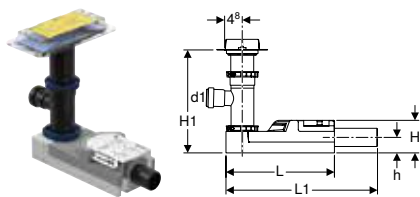

click & scan

### Naudojimo tikslai

- Tinka montuoti vidaus patalpose
- Geberit CleanLine dušo latakų grotelių nuotekoms pašalinti
- Kompozitiniams sandarikliams
- Lyginamojo grindų sluoksnio dangoms, kurių aukštis  $\geq 190$  mm ties įleidimo anga
- Skirta naudoti kaip įlaja su horizontaliu nuotaku

### Techniniai duomenys

Hidraulinio uždarinio aukštis (mm)	50 mm
------------------------------------	-------

### Savybės

- Kokybė tikrinta pagal EN 1253-3
- Gamykliškai priverinta hidroizoliacinė membrana
- Hidroizoliacinė tarpinė įrengta visu perimetru, 10 cm plotis
- Pagrindinis elementas iš EPS, paviršiumi sklindančiam garsui izoliuoti

### Tiekiamas komplektas

- Apsauginis montavimo dėžutės dangtelis su atskaitos briauna
- Plono sluoksnio įdėklas
- Sifonas iš PE-HD
- Atšaka 88.5° iš polietileno,  $\varnothing 63 / 40$  mm
- Tvirtinimai
- Tarpinė plokštė, 2 cm storio

Gaminio Nr.	DN	d, $\varnothing$	Pralaidumas	d1, $\varnothing$	L	L1	B	H	H1	h	EUR/Vnt.
		[mm]	[l/s]	[mm]	[cm]	[cm]	[cm]	[cm]	[cm]	[cm]	
154.159.00.1	50	50	0,8	40	30	35,8	13	9	19–36,5	4,2	272,24

### Užsakyti papildomai

- CleanLine serijos dušo latakų grotelės

### Priedai

- Geberit CleanLine20 dušo latakų grotelės → P. 554
- Geberit CleanLine50 dušo latakų grotelės → P. 556
- Geberit CleanLine60 dušo latakų grotelės plonomis grindų dangoms → P. 556
- Geberit CleanLine80 dušo latakų grotelės → P. 557
- Geberit CleanLine dušo latakų grotelės, įklijuojamai keraminei plytelei → P. 555

## Geberit CleanLine20 dušo latakų grotelės

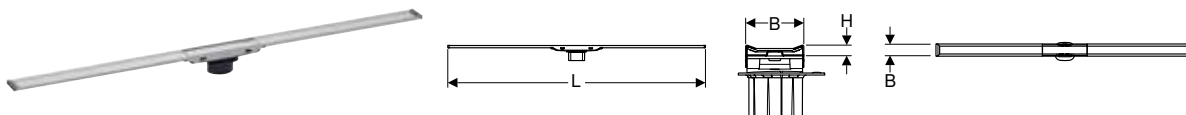

click & scan

### Naudojimo tikslai

- Dušų viename lygyje su grindimis vandeniui surinkti
- Tinka montuoti patalpoje arba prie sienos
- Tinka montuoti plonasluoksnyje skiedinyje
- Kompozitiniams sandarikliams
- Tinka žmonėms su negalia pritaikytoms patalpoms

### Techniniai duomenys

Produkto medžiaga	CrNiMo plienas 1.4404 (EN 10088)
-------------------	----------------------------------

### Savybės

- Kokybė tikrinta pagal EN 1253-3
- Dušo latakų grotelės galima pjaustyti
- Tinka 8–35 mm grindų konstrukcijai su keraminėmis plytelėmis
- Reguliuojamas dušo latakų grotelių aukštis, nuolydis ir poslinkis
- Paprasta valyti
- Vandens nutekėjimas virš daugiakomponentės hidroizoliacijos
- Leidžiamoji apkrova K 3 (3 kN)

### Tiekiamas komplektas

- Nešvarumų gaudyklė
- Jungtis su kompensaciniu žiedu
- 2 galiniai įstatomi elementai
- Siurbtukas

Gaminio Nr.	Spalva / paviršius	L	B	H	EUR/Vnt.
		[cm]	[cm]	[cm]	
154.450.00.1	AA Rėmas: juodas / nerūdijantis plienas, padengtas Paviršius: nerūdijantis plienas, šveistas	30–90	4,3	0,8	339,93
154.450.KS.1	Rėmas: nerūdijantis plienas, poliruotas elektrolitiniu būdu Paviršius: nerūdijantis plienas, šveistas	30–90	4,3	0,8	339,93
154.451.00.1	AA Rėmas: juodas / nerūdijantis plienas, padengtas Paviršius: nerūdijantis plienas, šveistas	30–130	4,3	0,8	509,86
154.451.KS.1	Rėmas: nerūdijantis plienas, poliruotas elektrolitiniu būdu Paviršius: nerūdijantis plienas, šveistas	30–130	4,3	0,8	509,86
154.453.00.1	AA Rėmas: juodas / nerūdijantis plienas, padengtas Paviršius: nerūdijantis plienas, šveistas	30–160	4,3	0,8	635,96
154.453.KS.1	Rėmas: nerūdijantis plienas, poliruotas elektrolitiniu būdu Paviršius: nerūdijantis plienas, šveistas	30–160	4,3	0,8	635,96

AA: baigia galioti nuo Gruodis 2024

#### Užsakyti papildomai

- Potinkinio montavimo dalių rinkinys CleanLine serijos dušo latakams

#### Galima derinti su

- Geberit jungiamasis elementas CleanLine20 → P. 558



- Grindų plytelės iš natūralaus akmens duše gali blukti

## Geberit CleanLine dušo latakų grotelės, įklijuojamai keraminei plytelei

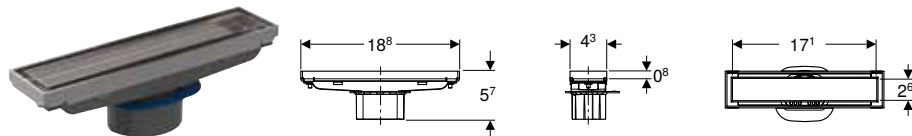

#### Naudojimo tikslai

- Dušų viename lygyje su grindimis vandeniui surinkti
- Tinka montuoti patalpoje arba prie sienos
- Tinka montuoti plonasluoksnyje skiedinyje
- Kompozitiniams sandarikliams
- Tinka žmonėms su negalia pritaikytoms patalpoms

#### Savybės

- Tinka 13–35 mm grindų konstrukcijai su keraminėmis plytelėmis
- Įklijuotos keraminės plytelės su klijais aukštis 0,8 cm
- Reguliuojamas dušo latakų grotelių aukštis, nuolydis ir poslinkis
- Vandens nutekėjimas virš daugiakomponentės hidroizoliacijos
- Paprasta valyti

#### Techniniai duomenys

Produkto medžiaga	Nerūdijantis plienas
-------------------	----------------------

#### Tiekiamas komplektas

- Nešvarumų gaudyklė
- Jungtis su kompensaciniu žiedu
- Išmontavimo įrankis

Gaminio Nr.	Spalva / paviršius	B [cm]	H [cm]	EUR/Vnt.

#### Užsakyti papildomai

- Potinkinio montavimo dalių rinkinys CleanLine serijos dušo latakams



- Grindų plytelės iš natūralaus akmens duše gali blukti
- Keraminės plytelės tarpas įskaitant keraminių plytelių klijus 17,1 x 2,6 x 0,8 cm





## Geberit CleanLine50 dušo latakų grotelės

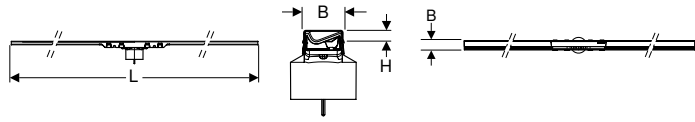

click &amp; scan

## Naudojimo tikslai

- Dušų viename lygyje su grindimis vandeniui surinkti
- Skirta montuoti patalpoje
- Tinka montuoti plonasluoksnyje skiedinyje
- Kompozitiniams sandarikliams
- Tinka žmonėms su negalia pritaikytoms patalpoms

## Techniniai duomenys

Produkto medžiaga	CrNiMo plienas 1.4404 (EN 10088)
-------------------	----------------------------------

## Tiekiamas komplektas

- Nešvarumų gaudyklė
- Jungtis su kompensaciniu žiedu
- Siurbtukas
- Tarpinė

## Savybės

- Kokybė tikrinta pagal EN 1253-3
- Integruotam nuolydžiui
- Dušo latakų grotelės galima pjaustyti
- Tinka 10–35 mm grindų konstrukcijai su keraminėmis plytelėmis
- Reguluojamas dušo latakų grotelių aukštis, nuolydis ir poslinkis
- Paprasta valyti
- Vandens nutekėjimas virš daugiakomponentės hidroizoliacijos
- Vandens nutekėjimas virš įrengtų grindų, naudojant manžetą
- Su danga, apsaugančia nuo pirštų atspaudų (tik juodos spalvos chromuotiems modeliams)
- Vandens pralaidumas 0,4 l/s, kai naudojamas potinkinio montavimo rinkinys su 30 mm aukščio sifonu ir išlyginamojo grindų sluoksnio storis prie vandens surinkimo yra 65 mm
- Vandens pralaidumas 0,6 l/s, kai naudojamas potinkinio montavimo rinkinys su 50 mm aukščio sifonu ir išlyginamojo grindų sluoksnio storis prie vandens surinkimo yra 90 mm
- Vandens pralaidumas 0,8 l/s, kai naudojamas potinkinio montavimo rinkinys su 50 mm aukščio sifonu ir išlyginamojo grindų sluoksnio storis prie vandens surinkimo yra 140 mm
- Vandens pralaidumas 1 l/s, kai naudojamas potinkinio montavimo rinkinys su 50 mm aukščio sifonu ir išlyginamojo grindų sluoksnio storis prie vandens surinkimo yra 200 mm

Gaminio Nr.	Spalva / paviršius	L [cm]	B [cm]	H [cm]	EUR/Vnt.
154.446.KS.1	nerūdijantis plienas šveistas	30–90	3	1	473,57
154.446.QC.1	Rėmas: juodas, chromuotas / šveistas, padengtas Paviršius: juodas, chromuotas / šveistas, dengtas	30–90	3	1	609,80
154.447.KS.1	nerūdijantis plienas šveistas	30–130	3	1	676,83
154.447.QC.1	Rėmas: juodas, chromuotas / šveistas, padengtas Paviršius: juodas, chromuotas / šveistas, dengtas	30–130	3	1	811,98

## Užsakyti papildomai

- Potinkinio montavimo dalių rinkinys CleanLine serijos dušo latakams

## Galima derinti su

- Geberit jungiamasis elementas CleanLine50 → P. 558



- Grindų plytelės iš natūralaus akmens duše gali blukti

## Geberit CleanLine60 dušo latakų grotelės plonoms grindų dangoms

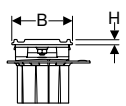
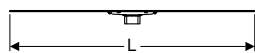

click &amp; scan

## Naudojimo tikslai

- Dušų viename lygyje su grindimis vandeniui surinkti
- Tinka montuoti patalpoje arba prie sienos
- Tinka montuoti plonasluoksnyje skiedinyje
- Kompozitiniams sandarikliams
- Tinka sujungti gatavuose paviršiuose epoksidinių dervų pagrindu
- Tinka sujungti gatavuose paviršiuose poliuretano pagrindu
- Tinka žmonėms su negalia pritaikytoms patalpoms

## Techniniai duomenys

Produkto medžiaga	CrNiMo plienas 1.4404 (EN 10088)
-------------------	----------------------------------

## Savybės

- Kokybė tikrinta pagal EN 1253-3
- Dušo latakų grotelės galima pjaustyti
- Tinka 4–30 mm grindų konstrukcijai su keraminėmis plytelėmis
- Reguluojamas dušo latakų grotelių aukštis, nuolydis ir poslinkis
- Paprasta valyti
- Vandens nutekėjimas virš daugiakomponentės hidroizoliacijos
- Vandens nutekėjimas virš įrengtų grindų, naudojant manžetą
- Leidžiamoji apkrova K 3 (3 kN)

## Tiekiamas komplektas

- Nešvarumų gaudyklė
- Jungtis su kompensaciniu žiedu
- Siurbtukas
- Tarpinė

Gaminio Nr.	Spalva / paviršius	L [cm]	B [cm]	H [cm]	EUR/Vnt.
154.458.00.1	nerūdijantis plienas šveistas	30–90	4,7	0,4	458,89
154.459.00.1	nerūdijantis plienas šveistas	30–130	4,7	0,4	662,84

#### Užsakyti papildomai

- Potinkinio montavimo dalių rinkinys CleanLine serijos dušo latakams



- Grindų plytelės iš natūralaus akmens duše gali blukti

## Geberit CleanLine80 dušo latakų grotelės

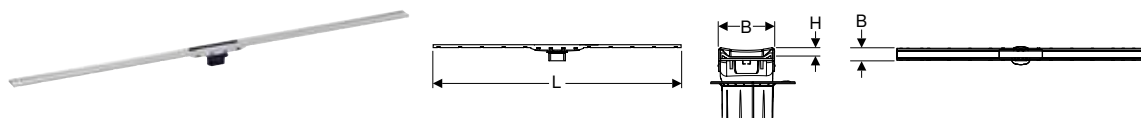

click & scan

#### Naudojimo tikslai

- Dušų viename lygyje su grindimis vandeniui surinkti
- Tinka montuoti patalpoje arba prie sienos
- Tinka montuoti plonasluoksnyje skiedinyje
- Kompozitiniams sandarikliams
- Tinka žmonėms su negalia pritaikytoms patalpoms

#### Techniniai duomenys

Produkto medžiaga	CrNiMo plienas 1.4404 (EN 10088)
-------------------	----------------------------------

#### Savybės

- Kokybė tikrinta pagal EN 1253-3
- Integruotam nuolydžiui
- Dušo latakų grotelės galima pjaustyti
- Tinka 10–35 mm grindų konstrukcijai su keraminėmis plytelėmis
- Reguliuojamas dušo latakų grotelių aukštis, nuolydis ir poslinkis
- Paprasta valyti
- Vandens nutekėjimas virš daugiakomponentės hidroizoliacijos
- Vandens nutekėjimas virš įrengtų grindų, naudojant manžetą
- Leidžiamoji apkrova K 3 (3 kN)
- Su danga nuo pirštų antspaudų

#### Tiekiamas komplektas

- Nešvarumų gaudyklė
- Jungtis su kompensaciniu žiedu
- Siurbtukas
- Tarpinė

Gaminio Nr.	Spalva / paviršius	L [cm]	B [cm]	H [cm]	EUR/Vnt.
154.440.39.1	Rėmas: šampano spalvos / poliruotas, padengtas Paviršius: šampano spalvos / šveistas, padengtas	30–90	4,4	1	735,09
154.440.KS.1	Rėmas: nerūdijantis plienas poliruotas, padengtas Paviršius: nerūdijantis plienas, šveistas, padengtas	30–90	4,4	1	735,09
154.440.QC.1	Rėmas: juodas, chromuotas / šveistas, padengtas Paviršius: juodas, chromuotas / šveistas, dengtas	30–90	4,4	1	735,09
154.441.39.1	Rėmas: šampano spalvos / poliruotas, padengtas Paviršius: šampano spalvos / šveistas, padengtas	30–130	4,4	1	947,47
154.441.KS.1	Rėmas: nerūdijantis plienas poliruotas, padengtas Paviršius: nerūdijantis plienas, šveistas, padengtas	30–130	4,4	1	947,47
154.441.QC.1	Rėmas: juodas, chromuotas / šveistas, padengtas Paviršius: juodas, chromuotas / šveistas, dengtas	30–130	4,4	1	947,47

#### Užsakyti papildomai

- Potinkinio montavimo dalių rinkinys CleanLine serijos dušo latakams

#### Galima derinti su

- Geberit jungiamasis elementas CleanLine80 → P. 558



- Grindų plytelės iš natūralaus akmens duše gali blukti

## Dušai

Dušo grindų drenažo sistema  
Priedai dušo latakams

# Priedai dušo latakams

## Geberit jungiamasis elementas CleanLine20



[click & scan](#)

### Naudojimo tikslai

- Dviem CleanLine20 dušo latakų grotelėms sujungti

### Tiekiamas komplektas

- Komplektas iš 2 vnt.

Gaminio Nr.

154.307.00.1

EUR/Vnt.

50,59

### Galima derinti su

- Geberit CleanLine20 dušo latakų grotelės → P. 554

## Geberit jungiamasis elementas CleanLine50

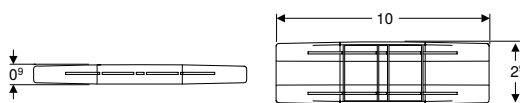

[click & scan](#)

### Naudojimo tikslai

- Dviem CleanLine50 dušo latakų grotelėms sujungti

Gaminio Nr.

154.320.00.1

L  
[cm]

10

B  
[cm]

2,9

H  
[cm]

0,9

EUR/Vnt.

49,42

### Galima derinti su

- Geberit CleanLine50 dušo latakų grotelės → P. 556

## Geberit jungiamasis elementas CleanLine80



[click & scan](#)

### Naudojimo tikslai

- Dviem CleanLine80 dušo latakų grotelėms sujungti

Gaminio Nr.

154.309.00.1

EUR/Vnt.

50,59

### Galima derinti su

- Geberit CleanLine80 dušo latakų grotelės → P. 557

## Geberit tvirtinimo medžiagos CleanLine dušo latakams, skirtos neapdorotai statybai



[click & scan](#)

### Tiekiamas komplektas

- 2 tvirtinimo plokštelės su angomis
- Tvirtinimai

Gaminio Nr.

154.314.00.1







EUR/Vnt.

22,90

## Dušo paviršiaus sifonai

### Priedų apžvalga – Geberit dušo trapai

Geberit Lietuva, Parengta: Gruodis 2023

		Geberit dušo trapas, kai išlyginamasis grindų sluoksnio storis prie vandens surinkimo 90–200 mm	Geberit dušo trapas, su papildoma jungtimi	Geberit dušo trapas, kai išlyginamasis grindų sluoksnio storis prie vandens surinkimo 65–90 mm	Geberit dušo trapas tarp pastato aukštų
		154.050.00.1	154.059.00.1	154.052.00.1	154.053.00.1
					
<b>Priedai</b>					
Geberit Circle dekoratyvinės grotelės, 8 x 8 cm	154.311.00.1		✓	✓	✓
"Geberit" dekoratyvinės grotelės, 8 x 8 cm	154.312.00.1		✓	✓	✓
Geberit grotelės, pritvirtinamos varžtais, 8 x 8 cm	154.310.00.1		✓	✓	✓
✓ Suderinama					

### Geberit dušo trapas, kai išlyginamasis grindų sluoksnio storis prie vandens surinkimo 90–200 mm

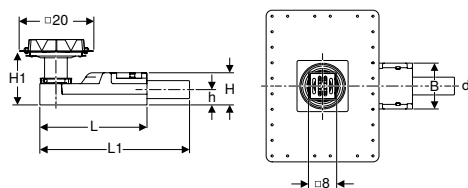
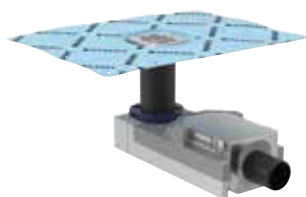

click & scan

#### Naudojimo tikslai

- Tinka montuoti vidaus patalpose
- Dušų viename lygyje su grindimis vandeniui surinkti
- Tinka žmonėms su negalia pritaikytoms patalpoms
- Kompozitiniams sandarikliams
- Išlyginamajam grindų sluoksniui, kurio aukštis  $\geq 90$  mm, prie trapo
- Skirta naudoti kaip įlaja su horizontaliu nuotaku

#### Techniniai duomenys

Hidraulinio uždorio aukštis (mm)	50 mm
----------------------------------	-------

#### Savybės

- Kokybė tikrinta pagal EN 1253-3
- Tinka 2–40 mm grindų konstrukcijai su keraminėmis plytelėmis
- Gamykliškai privirinta hidroizoliacinė membrana
- Hidroizoliacinė tarpinė įrengta visu perimetru, 10 cm plotis
- Grotelės iš nerūdijančio plieno
- Reguliuojamas grotelių aukštis, nuolydis ir poslinkis
- Pagrindinis elementas iš EPS, paviršiumi sklindančiam garsui izoliuoti
- Leidžiamoji apkrova K 3 (3 kN)
- Vandens nutekėjimas virš daugiakomponentės hidroizoliacijos

#### Tiekiamas komplektas

- Apsauginis montavimo dėžutės dangtelis su atskaitos briauna
- Plono sluoksnio įdėklas
- Nešvarumų gaudyklė
- Neperforuotas grotelių laikiklis su kompensaciniu žiedu
- Grotelės
- Sifonas iš PE-HD
- Tvirtinimai
- Tarpinė plokštė, 2 cm storio

Gaminio Nr.	DN	d, $\emptyset$	Pralaidumas [l/s]	L [cm]	L1 [cm]	B [cm]	H [cm]	H1 [cm]	h [cm]	EUR/Vnt.
154.050.00.1	50	50	0,8	30	35,8	13	9	9–22	4,2	169,94

#### Priedai

- Geberit grotelės, pritvirtinamos varžtais, 8 x 8 cm → P. 563
- Geberit Circle dekoratyvinės grotelės, 8 x 8 cm → P. 563
- Geberit dekoratyvinės grotelės, 8 x 8 cm → P. 564



- Kai plytelių dydis  $< 5$  cm, reikia atkreipti dėmesį į pagrindinio elemento išlyginamąjį grindų sluoksnį. Išlyginamojo cemento sluoksnio medžiagą ir storį pavesti nustatyti plytelių klojėjams
- Grindų plytelės iš natūralaus akmens duše gali blukti
- Prisukamas groteles su grotelių laikikliu (gaminio Nr. 154.310.00.1) reikia užsakyti atskirai

## Dušai

Dušo grindų drenažo sistema  
Dušo paviršiaus sifonai

### Geberit dušo trapas, kai išlyginamasis grindų sluoksnio storis prie vandens surinkimo 65–90 mm

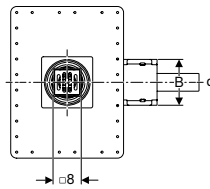
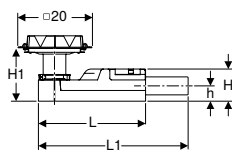
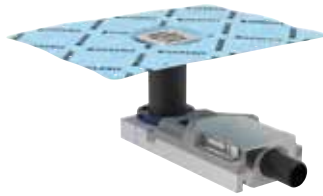

click & scan

#### Naudojimo tikslai

- Apsvarstykite taikymo sritis pagal EN 1253-6
- Tinka montuoti vidaus patalpose
- Dušų viename lygyje su grindimis vandeniui surinkti
- Tinka žmonėms su negalia pritaikytoms patalpoms
- Kompozitiniams sandarikliams
- Atskiros dušo galvutės nuotekoms surinkti
- Tinka įmontuoti esant labai žemai grindų konstrukcijai
- Išlyginamajam grindų sluoksniui, kurio aukštis  $\geq 65$  mm, prie trapo
- Skirta naudoti kaip įlaja su horizontaliu nuotaku

#### Techniniai duomenys

Hidraulinio užordio aukštis (mm)	30 mm
----------------------------------	-------

#### Savybės

- Nukrypstant nuo reikalavimų iš EN 1253, hidraulinio užordio aukštis yra tik 30 mm
- Tinka 2–30 mm grindų konstrukcijai su keraminėmis plytelėmis
- Gamykliškai privirinta hidroizoliacinė membrana
- Hidroizoliacinė tarpinė įrengta visu perimetru, 10 cm plotis
- Grotelės iš nerūdijančio plieno
- Reguliuojamas grotelių aukštis, nuolydis ir poslinkis
- Pagrindinis elementas iš EPS, paviršiumi sklindančiam garsui izoliuoti
- Leidžiamoji apkrova K 3 (3 kN)
- Vandens nutekėjimas virš daugiakomponentės hidroizoliacijos

#### Tiekiamas komplektas

- Apsauginis montavimo dėžutės dangtelis su atskaitos briauna
- Plono sluoksnio įdėklas
- Nešvarumų gaudyklė
- Neperforuotas grotelių laikiklis su kompensaciniu žiedu
- Grotelės
- Sifonas iš PE-HD
- Tvirtinimai

Gaminio Nr.	DN	d, $\emptyset$	Pralaidumas	L	L1	B	H	H1	h	EUR/Vnt.
	[mm]	[mm]	[l/s]	[cm]	[cm]	[cm]	[cm]	[cm]	[cm]	
154.052.00.1	40	40	0,4	30	35,8	13	6,5	6,5–17,5	3,2	186,94

#### Priedai

- Geberit grotelės, pritvirtinamos varžtais, 8 x 8 cm → P. 563
- Geberit Circle dekoratyvinės grotelės, 8 x 8 cm → P. 563
- Geberit dekoratyvinės grotelės, 8 x 8 cm → P. 564



- Kai plytelių dydis  $< 5$  cm, reikia atkreipti dėmesį į pagrindinio elemento išlyginamąjį grindų sluoksnį. Išlyginamojo cemento sluoksnio medžiagą ir storį pavesti nustatyti plytelių klojėjams
- Grindų plytelės iš natūralaus akmens duše gali blukti
- Prisukamas grotelės su grotelių laikikliu (gaminio Nr. 154.310.00.1) reikia užsakyti atskirai

### Geberit dušo trapas, su papildoma jungtimi

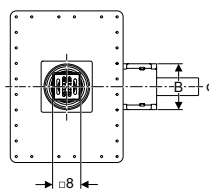
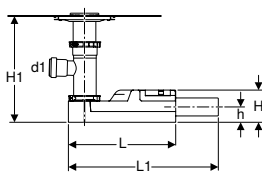
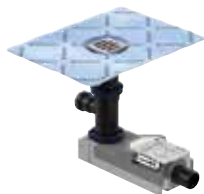

click & scan

#### Naudojimo tikslai

- Tinka montuoti vidaus patalpose
- Dušų viename lygyje su grindimis vandeniui surinkti
- Tinka žmonėms su negalia pritaikytoms patalpoms
- Kompozitiniams sandarikliams
- Lyginamojo grindų sluoksnio dangoms, kurių aukštis  $\geq 180$  mm ties įleidimo anga

#### Techniniai duomenys

Hidraulinio užordio aukštis (mm)	50 mm
----------------------------------	-------

#### Savybės

- Kokybė tikrinta pagal EN 1253-3
- Tinka 2–40 mm grindų konstrukcijai su keraminėmis plytelėmis
- Gamykliškai privirinta hidroizoliacinė membrana
- Hidroizoliacinė tarpinė įrengta visu perimetru, 10 cm plotis
- Grotelės iš nerūdijančio plieno
- Reguliuojamas grotelių aukštis, nuolydis ir poslinkis
- Pagrindinis elementas iš EPS, paviršiumi sklindančiam garsui izoliuoti
- Leidžiamoji apkrova K 3 (3 kN)
- Vandens nutekėjimas virš daugiakomponentės hidroizoliacijos

#### Tiekiamas komplektas

- Apsauginis montavimo dėžutės dangtelis su atskaitos briauna
- Plono sluoksnio įdėklas
- Nešvarumų gaudyklė
- Neperforuotas grotelių laikiklis su kompensaciniu žiedu
- Grotelės
- Sifonas iš PE-HD
- Atšaka 88.5° iš polietileno,  $\varnothing$  63 / 40 mm
- Tvirtinimai
- Tarpinė plokštė, 2 cm storio

Gaminio Nr.	DN	d, $\varnothing$ [mm]	Pralaidumas [l/s]	d1, $\varnothing$ [mm]	L [cm]	L1 [cm]	B [cm]	H [cm]	H1 [cm]	h [cm]	EUR/Vnt.
154.059.00.1	50	50	0,8	40	30	35,8	13	9	19–36,5	4,2	205,42

#### Priedai

- Geberit grotelės, pritvirtinamos varžtais, 8 x 8 cm → P. 563
- Geberit Circle dekoratyvinės grotelės, 8 x 8 cm → P. 563
- Geberit dekoratyvinės grotelės, 8 x 8 cm → P. 564



- Prisukamas groteles su grotelių laikikliu (gaminio Nr. 154.310.00.1) reikia užsakyti atskirai

## Geberit dušo trapas, montavimui per perdangą

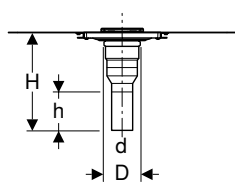
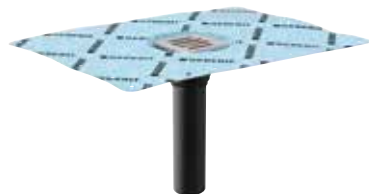

#### Naudojimo tikslai

- Tinka montuoti vidaus patalpose
- Dušų viename lygyje su grindimis vandeniui surinkti
- Kompozitiniams sandarikliams
- Grindų konstrukcijoms 2–25 cm
- Išlyginamajam grindų sluoksniui, kurio aukštis  $\geq$  20 mm, prie trapo
- Netinka montuoti, kai keliama priešgaisrinės saugos reikalavimai
- Tinka žmonėms su negalia pritaikytoms patalpoms
- Skirta naudoti kaip įlaja su vertikaliu nuotaku

#### Savybės

- Gamykliškai privirinta hidroizoliacinė membrana
- Hidroizoliacinė tarpinė įrengta visu perimetru, 10 cm plotis
- Tinka 2–40 mm grindų konstrukcijai su keraminėmis plytelėmis
- Reguliuojamas grotelių aukštis, nuolydis ir poslinkis
- Grotelės iš nerūdijančio plieno
- Leidžiamoji apkrova K 3 (3 kN)
- Vandens nutekėjimas virš daugiakomponentės hidroizoliacijos

Gaminio Nr.	DN	d, $\varnothing$ [mm]	D [cm]	H [cm]	h [cm]	EUR/Vnt.
154.053.00.1	50	50	7,8	34	15,6	102,67

#### Užsakyti papildomai

- Sifonas

#### Priedai

- Geberit Circle dekoratyvinės grotelės, 8 x 8 cm → P. 563
- Geberit dekoratyvinės grotelės, 8 x 8 cm → P. 564
- Geberit grotelės, pritvirtinamos varžtais, 8 x 8 cm → P. 563
- Geberit P-formos sifonas užteršto vandens išpylimo kriauklei, su suspaudžiamąja jungtimi, įleidimas vertikalus ir nuotakas horizontalus → P. 546



- Grindų plytelės iš natūralaus akmens duše gali blukti
- Prisukamas groteles su grotelių laikikliu (gaminio Nr. 154.310.00.1) reikia užsakyti atskirai

## Dušai

Dušo grindų drenažo sistema  
Dušo paviršiaus sifonai

### Geberit Dušo trapai grindų dangoms iš vinilo (PVC), kai išlyginamasis grindų sluoksnio storis prie vandens surinkimo 114–215 mm

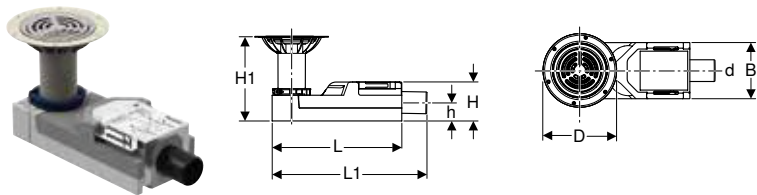

click & scan

#### Naudojimo tikslai

- Tinka montuoti vidaus patalpose
- Grindų dangoms iš vinilo (PVC) iki 3 mm storio
- Dušų viename lygyje su grindimis vandeniui surinkti
- Tinka žmonėms su negalia pritaikytoms patalpoms
- Išlyginamajam grindų sluoksniui, kurio aukštis  $\geq 114$  mm, prie trapo
- Skirta naudoti kaip įlaja su horizontaliu nuotaku

#### Techniniai duomenys

Hidraulinio uždorio aukštis (mm)	50 mm
----------------------------------	-------

#### Savybės

- Kokybė tikrinta pagal EN 1253-3
- Grotelės iš nerūdijančio plieno
- Pagrindinis elementas iš EPS, paviršiumi sklindančiam garsui izoliuoti
- Leidžiamoji apkrova K 3 (3 kN)

#### Tiekiamas komplektas

- Apsauginės montavimo dėžutės dangtelis su montavimo įrankiu
- Nešvarumų gaudyklė
- Grotelės
- Sifonas iš PE-HD
- Tvirtinimai
- Tarpinė plokštė, 2 cm storio
- Geležtė grindų dangoms iš vinilo (PVC)

Gaminio Nr.	DN	d, $\emptyset$ [mm]	Pralaidumas [l/s]	D [cm]	L [cm]	L1 [cm]	B [cm]	H [cm]	H1 [cm]	h [cm]	EUR/Vnt.
154.055.00.1	50	50	0,8	17	30	35,8	13	9	11,4–21,5	4,2	316,28
154.056.00.1	56	56	0,8	17	30	35,8	13	9	11,4–21,5	4,2	334,93

### Geberit dušo trapai grindų dangoms iš vinilo (PVC), kai išlyginamasis grindų sluoksnio storis prie vandens surinkimo 94–114 mm

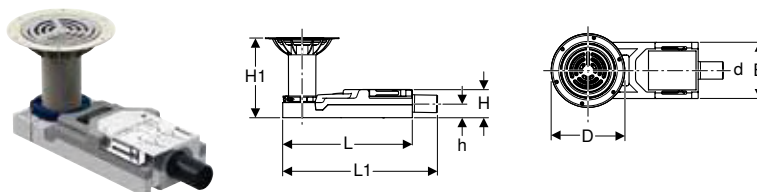

click & scan

#### Naudojimo tikslai

- Tinka montuoti vidaus patalpose
- Grindų dangoms iš vinilo (PVC) iki 3 mm storio
- Dušų viename lygyje su grindimis vandeniui surinkti
- Tinka žmonėms su negalia pritaikytoms patalpoms
- Atskiros dušo galvutės nuotekoms surinkti
- Tinka įmontuoti esant labai žemai grindų konstrukcijai
- Išlyginamajam grindų sluoksniui, kurio aukštis  $\geq 94$  mm, prie trapo
- Skirta naudoti kaip įlaja su horizontaliu nuotaku

#### Techniniai duomenys

Hidraulinio uždorio aukštis (mm)	30 mm
----------------------------------	-------

#### Savybės

- Nukrypstant nuo reikalavimų iš EN 1253, hidraulinio uždorio aukštis yra tik 30 mm
- Grotelės iš nerūdijančio plieno
- Pagrindinis elementas iš EPS, paviršiumi sklindančiam garsui izoliuoti
- Leidžiamoji apkrova K 3 (3 kN)

#### Tiekiamas komplektas

- Apsauginės montavimo dėžutės dangtelis su montavimo įrankiu
- Nešvarumų gaudyklė
- Grotelės
- Sifonas iš PE-HD
- Tvirtinimai
- Geležtė grindų dangoms iš vinilo (PVC)

Gaminio Nr.	DN	d, $\emptyset$ [mm]	Pralaidumas [l/s]	D [cm]	L [cm]	L1 [cm]	B [cm]	H [cm]	H1 [cm]	h [cm]	EUR/Vnt.
154.057.00.1	40	40	0,4	17	30	35,8	13	6,5	9,4–17,5	3,2	334,93

## Geberit dušo trapai grindų dangoms iš vinilo (PVC), montavimui per perdangą



click & scan

### Naudojimo tikslai

- Tinka montuoti vidaus patalpose
- Grindų dangoms iš vinilo (PVC) iki 3 mm storio
- Dušų viename lygyje su grindimis vandeniui surinkti
- Grindų konstrukcijoms 4–25 cm
- Išlyginamajam grindų sluoksniui, kurio aukštis  $\geq 40$  mm, prie trapo
- Netinka montuoti, kai keliami priešgaisrinės saugos reikalavimai
- Tinka žmonėms su negalia pritaikytoms patalpoms
- Skirta naudoti kaip įlaja su vertikaliu nuotaku

### Tiekiamas komplektas

- Jungtis iš PE-HD,  $\varnothing 50$  mm
- Nešvarumų gaudyklė
- Grotelės
- Geležtė grindų dangoms iš vinilo (PVC)
- Apsauginės montavimo dėžutės dangtelis su montavimo įrankiu

### Savybės

- Grotelės iš nerūdijančio plieno
- Leidžiamoji apkrova K 3 (3 kN)

Gaminio Nr.	DN	d, $\varnothing$ [mm]	D [cm]	H [cm]	h [cm]	EUR/Vnt.
154.058.00.1	50	50	7,8	36–42	15,6	316,28

### Užsakyti papildomai

- Sifonas

### Priedai

- Geberit P-formos sifonas užteršto vandens išpylimo kriauklei, su suspaudžiamąja jungtimi, įleidimas vertikalus ir nuotakas horizontalus  
→ P. 546

## Dušo trapų priedai

### Geberit grotelės, pritvirtinamos varžtais, 8 x 8 cm

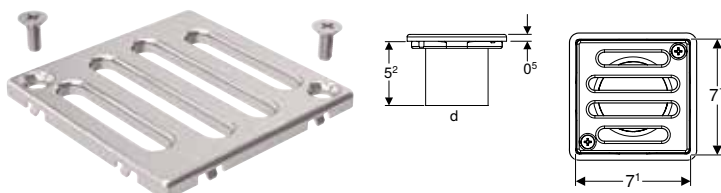

click & scan

### Naudojimo tikslai

- Geberit grindų trapams dušui, 8 x 8 cm

### Savybės

- Tvirtinamas varžtais
- Grotelės ir varžtai iš nerūdijančio plieno

Gaminio Nr.	EUR/Vnt.
154.310.00.1	30,62

### Geberit Circle dekoratyvinės grotelės, 8 x 8 cm

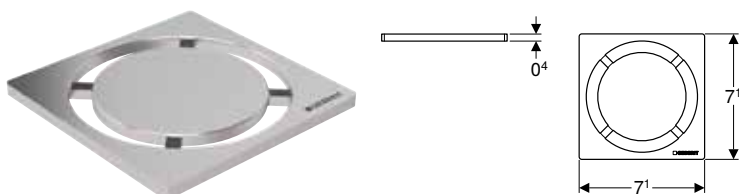

click & scan

### Naudojimo tikslai

- Grindų trapams, skirtiems dušams, viename lygyje su grindimis su grotelių laikikliu, 8 x 8 cm

### Savybės

- Šveistas

### Techniniai duomenys

Produkto medžiaga	Nerūdijantis plienas
-------------------	----------------------

Gaminio Nr.	EUR/Vnt.
154.311.00.1	169,94



## Dušai

Dušo grindų drenažo sistema  
Sieniniai dušo latakai

### Geberit dekoratyvinės grotelės, 8 x 8 cm

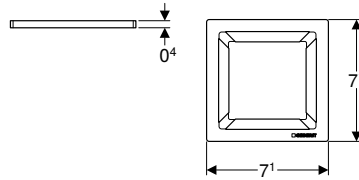

click & scan

#### Naudojimo tikslai

- Grindų trapams, skirtiems dušams, viename lygyje su grindimis su grotelių laikikliu, 8 x 8 cm

#### Savybės

- Šveistas

#### Techniniai duomenys

Produkto medžiaga	Nerūdijantis plienas
-------------------	----------------------

Gaminio Nr.

154.312.00.1

EUR/Vnt.

169,94

## Sieniniai dušo latakai

### Asortimento apžvalga – Geberit sieniniai dušo latakai

Geberit Lietuva, Parengta: Gruodis 2023

	Geberit Duofix rėmas dušui, 130 cm, su sieniniu latakų, potinkiniams iš sienos montuojamiems maišytuvams, kai išlyginamasis grindų sluoksnio storis prie vandens surinkimo 90–200 mm	Geberit Duofix rėmas dušui, 130 cm, su sieniniu latakų, potinkiniams iš sienos montuojamiems maišytuvams, kai išlyginamasis grindų sluoksnio storis prie vandens surinkimo 65–90 mm	Geberit Duofix rėmas dušui, 50 cm, su sieniniu latakų, kai išlyginamasis grindų sluoksnio storis prie vandens surinkimo 90–200 mm	Geberit Duofix rėmas dušui, 50 cm, su sieniniu latakų, kai išlyginamasis grindų sluoksnio storis prie vandens surinkimo 65–90 mm	Geberit Kombifix elementas dušui, su sieniniu latakų, kai išlyginamasis grindų sluoksnio storis prie vandens surinkimo 90–200 mm	Geberit Kombifix elementas dušui, su sieniniu latakų, kai išlyginamasis grindų sluoksnio storis prie vandens surinkimo 65–90 mm
	111.580.00.1	111.581.00.1	111.591.00.1	111.593.00.1	457.534.00.1	457.536.00.1
<b>Užsakyti papildomai</b>						
Geberit montavimo dalių rinkinys sieniniam latakui, dangtelis iš plastiko	154.335.11.1 154.335.14.1 154.335.21.1	✓	✓	✓	✓	✓
Geberit montavimo dalių rinkinys sieniniam latakui, dangtelis iš nerūdijančio plieno	154.336.FW.1	✓	✓	✓	✓	✓
Geberit montavimo dalių rinkinys sieniniam latakui, dangtelis iš nerūdijančio plieno, pritvirtinamas varžtais	154.337.FW.1	✓	✓	✓	✓	✓
Geberit montavimo dalių rinkinys sieniniam latakui, įklijuojamai keraminei plytelei, be rėmelio	154.338.00.1	✓	✓	✓	✓	✓
Geberit montavimo dalių rinkinys sieniniam latakui, įklijuojamai keraminei plytelei, kelių dalių su rėmeliu	154.339.00.1	✓	✓	✓	✓	✓
<b>Priedai</b>						
Geberit vandens nukreipimo profilis sieniniam dušo latakui	154.340.FW.1	✓	✓	✓	✓	✓

✓ Suderinama

## Geberit Duofix rėmas dušui, 130 cm, su sieniniu latakų, potinkiniams iš sienos montuojamiems maišytuvams, kai išlyginamasis grindų sluoksnio storis prie vandens surinkimo 65–90 mm

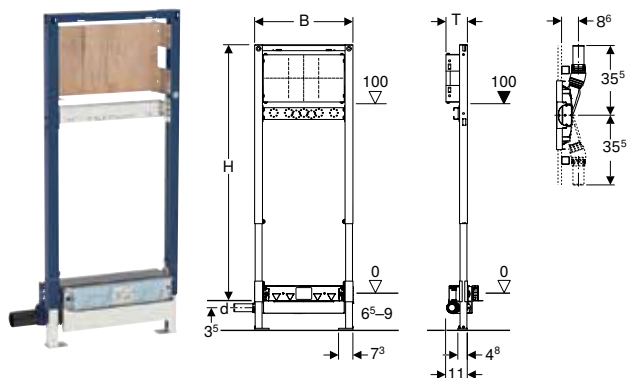

click & scan

### Naudojimo tikslai

- Apsvarstykite taikymo sritis pagal EN 1253-6
- Privačių namų vonios kambariams
- Atskiros dušo galvutės nuotekoms surinkti
- Tinka įmontuoti esant labai žemai grindų konstrukcijai
- Dušų viename lygyje su grindimis vandeniui surinkti
- Išlyginamajam grindų sluoksniui, kurio aukštis  $\geq 65$  mm, prie trapo
- Gipso kartono konstrukcijoms
- Potinkiniams ir išoriniams maišytuvams
- Potinkiniams iš sienos montuojamiems praustuvų maišytuvams
- Kompozitiniams sandarikliams
- Tinka montuoti į dalinio arba patalpos aukščio konstrukcijas
- Tinka įmontuoti į patalpos aukščio montavimo sienas
- Tinka įmontuoti į dalinio arba patalpos aukščio Geberit Duofix sienines sistemas

### Techniniai duomenys

Hidraulinio uždorio aukštis (mm)	30 mm
----------------------------------	-------

### Savybės

- Nukrypstant nuo reikalavimų iš EN 1253, hidraulinio uždorio aukštis yra tik 30 mm
- Milteliniu būdu padengtas rėmas
- Reguliuojama sandarinimo jungtis be įtampos
- Gamykliškai privirinta hidroizoliacinė membrana
- Hidroizoliacinė tarpinė įrengta visu perimetru, 10 cm plotis
- Rėmas su išgręžtomis  $\varnothing 9$  mm skylėmis tinka tvirtinti prie medinio karkaso
- Neslystančios kojų atramos
- Persukamos kojelės
- Kojos plokštelės gyliis leidžia montuoti rėmą U-profilyje UW50 ir Geberit Duofix sistemos bėgeliuose
- Reguliuojamo aukščio ir gylio montavimo plokštė
- Montavimo plokštė iš faneros, klijuota, atspari vandeniui
- Statybinių medžiagų B2 klasė pagal DIN 4102-1, arba klasė D-s2, d0 pagal EN 13501-3
- Formaldehido išsiskyrimo A klasė pagal EN 1084, arba E 1 klasė atitinkamai pagal EN 13936
- Galima nustatyti sifono įleidimo aukštį
- Apdailos storis 10–40 mm
- Tinka 2–26 mm grindų konstrukcijai su keraminėmis plytelėmis
- Tinka 2–35 mm sienos konstrukcijai su keraminėmis plytelėmis
- Nuotekų sistemos jungtis šone
- Lipni sandarinimo tarpinė vandens jungčiai

### Tiekiamas komplektas

- Jungtis iš PE-HD,  $\varnothing 40$  mm
- Kampinė jungtis Rp 1/2" / R 1/2", suderinama su MF
- Tarpinė vandens jungčiai
- Garso izoliacijos pagrindas
- Izoliacinė įvorė
- Apsauginis dangtelis
- Apsauginis dangtelis
- Tvirtinimai

Gaminio Nr.	DN	d, $\varnothing$ [mm]	Pralaidumas [l/s]	B [cm]	H [cm]	T [cm]	EUR/Vnt.
111.581.00.1	40	40	0,4	50	130	11	539,17

### Užsakyti papildomai

- Baigiamojo montavimo dalių rinkinys

### Priedai

- Priedų apžvalga – Geberit Duofix rėmai dušams ir vonioms → P. 640



- Grindų plytelės iš natūralaus akmens duše gali blukti
- Prieinamas bendrasis patikros sertifikatas (abP)

**Geberit Duofix rėmas dušui, 130 cm, su sieniniu latakais, potinkiniams iš sienos montuojamiems maišytuvams, kai išlyginamasis grindų sluoksnio storis prie vandens surinkimo 90–200 mm**

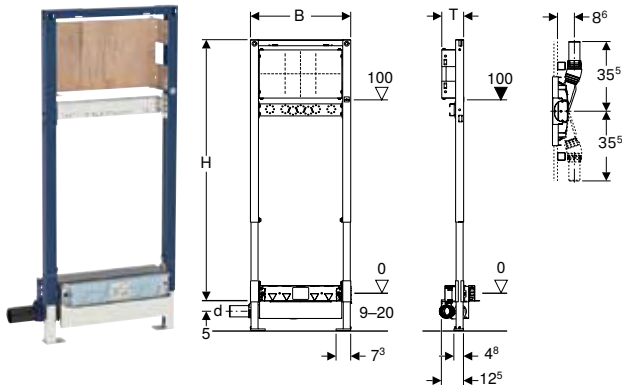

**Naudojimo tikslai**

- Privačių namų vonios kambariams
- Gipso kartono konstrukcijoms
- Potinkiniams ir išoriniams maišytuvams
- Potinkiniams iš sienos montuojamiems praustuvų maišytuvams
- Kompozitiniams sandarikliams
- Tinka montuoti į dalinio arba patalpos aukščio konstrukcijas
- Tinka įmontuoti į patalpos aukščio montavimo sienas
- Tinka įmontuoti į dalinio arba patalpos aukščio Geberit Duofix sienines sistemas
- Dušų viename lygyje su grindimis vandeniui surinkti
- Išlyginamajam grindų sluoksniui, kurio aukštis  $\geq 90$  mm, prie trapo

**Techniniai duomenys**

Hidraulinio uždorio aukštis (mm)	50 mm
----------------------------------	-------

**Savybės**

- Kokybė tikrinta pagal EN 1253-3
- Miltelinu būdu padengtas rėmas
- Reguliuojama sandarinimo jungtis be įtampos
- Lipni sandarinimo tarpinė vandens jungčiai
- Gamykliškai privirinta hidroizoliacinė membrana
- Hidroizoliacinė tarpinė įrengta visu perimetru, 10 cm plotis
- Rėmas su išgręžtomis  $\varnothing 9$  mm skylėmis tinka tvirtinti prie medinio karkaso
- Neslystančios kojų atramos
- Persukamos kojėlės
- Kojos plokštelės gylis leidžia montuoti rėmą U-profilyje UW50 ir Geberit Duofix sistemos bėgeluose
- Reguliuojamo aukščio ir gylio montavimo plokštė
- Montavimo plokštė iš faneros, klijuota, atspari vandeniui
- Statybinių medžiagų B2 klasė pagal DIN 4102-1, arba klasė D-s2, d0 pagal EN 13501-3
- Formaldehido išsiskyrimo A klasė pagal EN 1084, arba E 1 klasė atitinkamai pagal EN 13936
- Galima nustatyti sifono įleidimo aukštį
- Apdailos storis 10–40 mm
- Tinka 2–26 mm grindų konstrukcijai su keraminėmis plytelėmis
- Tinka 2–35 mm sienos konstrukcijai su keraminėmis plytelėmis
- Nuotekų sistemos jungtis šone

**Tiekiamas komplektas**

- Jungtis iš PE-HD,  $\varnothing 50$  mm
- Kampinė jungtis Rp 1/2" / R 1/2", suderinama su MF
- Tarpinė vandens jungčiai
- Garso izoliacijos pagrindas
- Izoliacinė įvorė
- Apsauginis dangtelis
- Apsauginis dangtelis
- Tvirtinimai

Gaminio Nr.	DN	d, $\varnothing$ [mm]	Pralaidumas [l/s]	B [cm]	H [cm]	T [cm]	EUR/Vnt.
111.580.00.1	50	50	0,8	50	130	11	496,10

**Užsakyti papildomai**

- Baigiamojo montavimo dalių rinkinys

**Priedai**

- Priedų apžvalga – Geberit Duofix rėmai dušams ir vonioms → P. 640



- Grindų plytelės iš natūralaus akmens duše gali blukti

## Geberit Duofix rėmas dušui, 50 cm, su sieniniu latakais, kai išlyginamasis grindų sluoksnio storis prie vandens surinkimo 65–90 mm

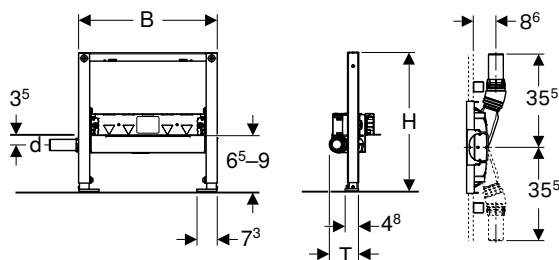

### Naudojimo tikslai

- Apsvarstykite taikymo sritis pagal EN 1253-6
- Privačių namų vonios kambariams
- Gipso kartono konstrukcijoms
- Tinka montuoti į dalinio arba patalpos aukščio konstrukcijas
- Tinka įmontuoti į patalpos aukščio montavimo sienas
- Tinka įmontuoti į dalinio arba patalpos aukščio Geberit Duofix sienines sistemas
- Dušų viename lygyje su grindimis vandeniui surinkti
- Kompozitiniams sandarikliams
- Atskiros dušo galvutės nuotekoms surinkti
- Tinka įmontuoti esant labai žemai grindų konstrukcijai
- Išlyginamajam grindų sluoksniui, kurio aukštis  $\geq 65$  mm, prie trapo

### Techniniai duomenys

Hidraulinio uždorio aukštis (mm)	30 mm
----------------------------------	-------

### Savybės

- Nukrypstant nuo reikalavimų iš EN 1253, hidraulinio uždorio aukštis yra tik 30 mm
- Milteliniu būdu padengtas rėmas
- Rėmas su išgręžtomis  $\varnothing 9$  mm skylėmis tinka tvirtinti prie medinio karkaso
- Neslystančios kojų atramos
- Persukamos kojelės
- Kojos plokštelės gylis leidžia montuoti rėmą U-profilyje UW50 ir Geberit Duofix sistemos bėgeliuose
- Galima nustatyti sifono įleidimo aukštį
- Apdailos storis 10–40 mm
- Tinka 2–26 mm grindų konstrukcijai su keraminėmis plytelėmis
- Tinka 2–35 mm sienos konstrukcijai su keraminėmis plytelėmis
- Reguliuojama sandarinimo jungtis be įtampos
- Nuotekų sistemos jungtis šone
- Gamykliškai privirinta hidroizoliacinė membrana
- Hidroizoliacinė tarpinė įrengta visu perimetru, 10 cm plotis

### Tiekiamas komplektas

- Jungtis iš PE-HD,  $\varnothing 40$  mm
- Apsauginis dangtelis
- Tvirtinimai

Gaminio Nr.	DN	d, $\varnothing$ [mm]	Pralaidumas [l/s]	B [cm]	H [cm]	T [cm]	EUR/Vnt.
111.593.00.1	40	40	0,4	50	50	11	448,43

### Užsakyti papildomai

- Baigiamojo montavimo dalių rinkinys

### Priedai

- Priedų apžvalga – Geberit Duofix rėmai dušams ir vonioms → P. 640



- Grindų plytelės iš natūralaus akmens duše gali blukti



## Geberit Duofix rėmas dušui, 50 cm, su sieniniu latakais, kai išlyginamasis grindų sluoksnio storis prie vandens surinkimo 90–200 mm

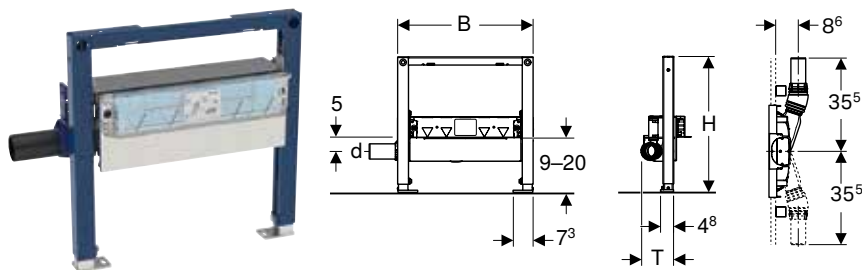

### Naudojimo tikslai

- Privačių namų vonios kambariams
- Gipso kartono konstrukcijoms
- Tinka montuoti į dalinio arba patalpos aukščio konstrukcijas
- Tinka įmontuoti į patalpos aukščio montavimo sienas
- Tinka įmontuoti į dalinio arba patalpos aukščio Geberit Duofix sienines sistemas
- Dušų viename lygyje su grindimis vandeniui surinkti
- Išlyginamajam grindų sluoksniui, kurio aukštis  $\geq 90$  mm, prie trapo
- Kompozitiniams sandarikliams

### Savybės

- Kokybė tikrinta pagal EN 1253-3
- Miltelinis būdu padengtas rėmas
- Rėmas su išgręžtomis  $\varnothing 9$  mm skylėmis tinka tvirtinti prie medinio karkaso
- Neslystančios kojų atramos
- Persukamos kojėlės
- Kojos plokštelės gylis leidžia montuoti rėmą U-profilyje UW50 ir Geberit Duofix sistemos bėgeliuose
- Galima nustatyti sifono įleidimo aukštį
- Apdailos storis 10–40 mm
- Tinka 2–26 mm grindų konstrukcijai su keraminėmis plytelėmis
- Tinka 2–35 mm sienos konstrukcijai su keraminėmis plytelėmis
- Reguliuojama sandarinimo jungtis be įtampos
- Nuotekų sistemos jungtis šone
- Gamykliškai privirinta hidroizoliacinė membrana
- Hidroizoliacinė tarpinė įrengta visu perimetru, 10 cm plotis

### Techniniai duomenys

Hidraulinio uždorio aukštis (mm)	50 mm
----------------------------------	-------

### Tiekiamas komplektas

- Jungtis iš PE-HD,  $\varnothing 50$  mm
- Apsauginis dangtelis
- Tvirtinimai

Gaminio Nr.	DN	d, $\varnothing$ [mm]	Pralaidumas [l/s]	B [cm]	H [cm]	T [cm]	EUR/Vnt.
111.591.00.1	50	50	0,8	50	50	12,5	429,25

### Užsakyti papildomai

- Baigiamojo montavimo dalių rinkinys

### Priedai

- Priedų apžvalga – Geberit Duofix rėmai dušams ir vonioms → P. 640



- Grindų plytelės iš natūralaus akmens duše gali blukti

## Geberit Kombifix elementas dušui, su sieniniu latakais, kai išlyginamasis grindų sluoksnio storis prie vandens surinkimo 65–90 mm

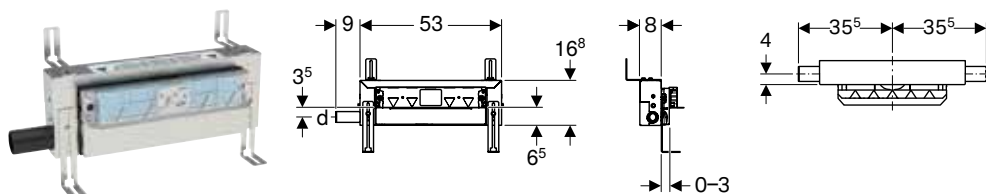

### Naudojimo tikslai

- Apsvarstykite taikymo sritis pagal EN 1253-6
- Privačių namų vonios kambariams
- Dušų viename lygyje su grindimis vandeniui surinkti
- Mūro arba lengvos konstrukcijos sienoms
- Kompozitiniams sandarikliams
- Atskiros dušo galvutės nuotekoms surinkti
- Tinka įmontuoti esant labai žemai grindų konstrukcijai
- Išlyginamajam grindų sluoksniui, kurio aukštis  $\geq 65$  mm, prie trapo

### Savybės

- Nukrypstant nuo reikalavimų iš EN 1253, hidraulinio uždorio aukštis yra tik 30 mm
- Tinko storis 5–30 mm
- Tinka 2–26 mm grindų konstrukcijai su keraminėmis plytelėmis
- Tinka 2–35 mm sienos konstrukcijai su keraminėmis plytelėmis
- Reguliuojama aukščio elementas
- Reguliuojama sandarinimo jungtis be įtampos
- Nuotekų sistemos jungtis šone
- Gamykliškai privirinta hidroizoliacinė membrana
- Hidroizoliacinė tarpinė įrengta visu perimetru, 10 cm plotis
- Galima nustatyti sifono įleidimo aukštį

#### Techniniai duomenys

Hidraulinio uždorio aukštis (mm)	30 mm
----------------------------------	-------

#### Tiekiamas komplektas

- Jungtis iš PE-HD,  $\varnothing$  40 mm
- Apsauginis dangtelis
- Tvirtinimai

Gaminio Nr.	DN	d, $\varnothing$ [mm]	Pralaidumas [l/s]	T [cm]	EUR/Vnt.
457.536.00.1	40	40	0,4	8	486,75

#### Užsakyti papildomai

- Baigiamojo montavimo dalių rinkinys

#### Priedai

- Geberit montavimo dalių rinkinys sieniniam latakui, dangtelis iš plastiko → P. 570
- Geberit montavimo dalių rinkinys sieniniam latakui, dangtelis iš nerūdijančio plieno → P. 570
- Geberit montavimo dalių rinkinys sieniniam latakui, dangtelis iš nerūdijančio plieno, pritvirtinamas varžtais → P. 570
- Geberit montavimo dalių rinkinys sieniniam latakui, įklijuojamai keraminei plytelei, be rėmelio → P. 571
- Geberit montavimo dalių rinkinys sieniniam latakui, įklijuojamai keraminei plytelei, kelių dalių su rėmeliu → P. 571
- Geberit vandens nukreipimo profilis sieniniam dušo latakui → P. 571



- Grindų plytelės iš natūralaus akmens duše gali blukti
- Prieinamas bendrasis patikros sertifikatas (abP)

## Geberit Kombifix elementas dušui, su sieniniu latakui, kai išlyginamasis grindų sluoksnio storis prie vandens surinkimo 90–200 mm

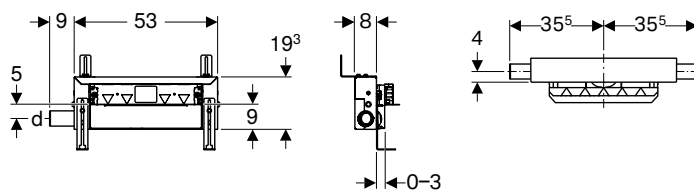

#### Naudojimo tikslai

- Privačių namų vonios kambariams
- Dušų viename lygyje su grindimis vandeniui surinkti
- Mūro arba lengvos konstrukcijos sienoms
- Kompozitiniams sandarikliams
- Išlyginamajam grindų sluoksniui, kurio aukštis  $\geq$  90 mm, prie trapo

#### Techniniai duomenys

Hidraulinio uždorio aukštis (mm)	50 mm
----------------------------------	-------

#### Savybės

- Kokybė tikrinta pagal EN 1253-3
- Tinko storis 5–30 mm
- Tinka 2–26 mm grindų konstrukcijai su keraminėmis plytelėmis
- Tinka 2–35 mm sienos konstrukcijai su keraminėmis plytelėmis
- Reguliuojamo aukščio elementas
- Reguluojama sandarinimo jungtis be įtamos
- Nuotekų sistemos jungtis šone
- Gamykliškai priverinta hidroizoliacinė membrana
- Hidroizoliacinė tarpinė įrengta visu perimetru, 10 cm plotis
- Galima nustatyti sifono įleidimo aukštį

#### Tiekiamas komplektas

- Jungtis iš PE-HD,  $\varnothing$  50 mm
- Apsauginis dangtelis
- Tvirtinimai

Gaminio Nr.	DN	d, $\varnothing$ [mm]	Pralaidumas [l/s]	T [cm]	EUR/Vnt.
457.534.00.1	50	50	0,8	8	467,58

#### Užsakyti papildomai

- Baigiamojo montavimo dalių rinkinys

#### Priedai

- Geberit montavimo dalių rinkinys sieniniam latakui, dangtelis iš nerūdijančio plieno → P. 570
- Geberit montavimo dalių rinkinys sieniniam latakui, dangtelis iš nerūdijančio plieno, pritvirtinamas varžtais → P. 570
- Geberit montavimo dalių rinkinys sieniniam latakui, dangtelis iš plastiko → P. 570
- Geberit montavimo dalių rinkinys sieniniam latakui, įklijuojamai keraminei plytelei, be rėmelio → P. 571
- Geberit montavimo dalių rinkinys sieniniam latakui, įklijuojamai keraminei plytelei, kelių dalių su rėmeliu → P. 571
- Geberit vandens nukreipimo profilis sieniniam dušo latakui → P. 571



- Grindų plytelės iš natūralaus akmens duše gali blukti

## Sieninių dušo latakų priedai

### Geberit montavimo dalių rinkinys sieniniam latakui, dangtelis iš nerūdijančio plieno



click & scan

**Naudojimo tikslai**

- Geberit sieniniams dušo latakams

**Savybės**

- Valant galima išimti

**Tiekiamas komplektas**

- Dangtelis
- Nešvarumų gaudyklė
- Šešiakampis raktas

Gaminio Nr.	Spalva / paviršius	L [cm]	H [cm]	EUR/Vnt.
154.336.FW.1	nerūdijantis plienas šveistas	32	5	153,31

### Geberit montavimo dalių rinkinys sieniniam latakui, dangtelis iš nerūdijančio plieno, pritvirtinamas varžtais



click & scan

**Naudojimo tikslai**

- Geberit sieniniams dušo latakams

**Savybės**

- Valant galima išimti
- Tvirtinamas varžtais

**Tiekiamas komplektas**

- Dangtelis
- Nešvarumų gaudyklė
- Šešiakampis raktas
- Tvirtinimai

Gaminio Nr.	Spalva / paviršius	L [cm]	H [cm]	EUR/Vnt.
154.337.FW.1	nerūdijantis plienas šveistas	32	5	191,62

### Geberit montavimo dalių rinkinys sieniniam latakui, dangtelis iš plastiko



click & scan

**Naudojimo tikslai**

- Geberit sieniniams dušo latakams

**Savybės**

- Valant galima išimti

**Tiekiamas komplektas**

- Dangtelis
- Nešvarumų gaudyklė
- Šešiakampis raktas

Gaminio Nr.	Spalva / paviršius	L [cm]	H [cm]	EUR/Vnt.
154.335.11.1	balta	32	5	95,85
154.335.14.1	juoda matinė	32	5	145,64
154.335.21.1	chromuotas, blizgus	32	5	122,64

## Geberit vandens nukreipimo profilis sieniniam dušo latakui



click &amp; scan

## Naudojimo tikslai

- Dušo vandeniui nukreipti į Geberit sieninį dušo lataką
- Tinka montuoti plonasluoksnyje skiedinyje

## Savybės

- Galima pjaustyti pasirinktu ilgiu
- Paprasta atlikti techninę priežiūrą ir valyti

## Techniniai duomenys

Produkto medžiaga	Nerūdijantis plienas
-------------------	----------------------

## Tiekiamas komplektas

- 2 įstatomi dangteliai

Gaminio Nr.	Spalva / paviršius	L [cm]	H [cm]	EUR/Vnt.
154.340.FW.1	nerūdijantis plienas šveistas	115	0,8	153,31

## Geberit montavimo dalių rinkinys sieniniam latakui, įklijuojamai keraminei plytelei, be rėmelio

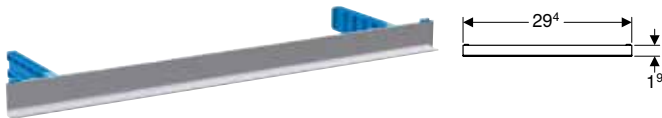

click &amp; scan

## Naudojimo tikslai

- Geberit sieniniams dušo latakams
- Keraminei plytelei įklijuoti be siūlių

## Tiekiamas komplektas

- Keraminių plytelių laikiklis
- Nešvarumų gaudyklė
- Šešiakampis raktas

## Savybės

- Valant galima išimti
- Tinka 2–35 mm sienos konstrukcijai su keraminėmis plytelėmis

Gaminio Nr.	L [cm]	H [cm]	EUR/Vnt.
154.338.00.1	29,4	1,9	122,64

## Geberit montavimo dalių rinkinys sieniniam latakui, įklijuojamai keraminei plytelei, kelių dalių su rėmeliu



click &amp; scan

## Naudojimo tikslai

- Geberit sieniniams dušo latakams
- Kelioms keraminėms plytelėms įklijuoti

## Savybės

- Valant galima išimti
- Tinka 2–35 mm sienos konstrukcijai su keraminėmis plytelėmis

## Techniniai duomenys

Produkto medžiaga	Nerūdijantis plienas
-------------------	----------------------

## Tiekiamas komplektas

- Keraminių plytelių laikiklis
- Matomas rėmas
- Nešvarumų gaudyklė
- Šešiakampis raktas

Gaminio Nr.	L [cm]	H [cm]	EUR/Vnt.
154.339.00.1	31,6	6,4	191,62



## Dušo pertvaros

### Dušo pertvaros

#### Geberit stacionari dušo sienelė GEO durims

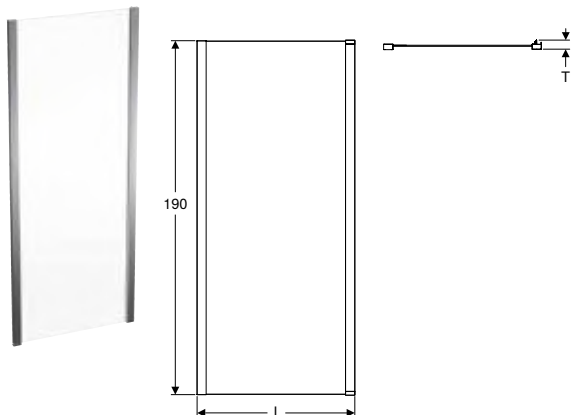

click & scan

##### Naudojimo tikslai

- Privatiems vonios kambariams ir viešbučiams
- Tinka montuoti su vienomis durelėmis

##### Savybės

- Su rému
- Grūdintas apsauginis stiklas su nano sluoksniu
- Sienelė pasukama 180°
- Tiesus

##### Techniniai duomenys

Produkto medžiaga	Aliuminis
-------------------	-----------

Gaminio Nr.	Spalva / paviršius	L [cm]	H [cm]	T [cm]	Stiklo storis [mm]	EUR/Vnt.
560.107.00.2	sidabro spalva / stiklas skaidrus	71–76	190	7,6	6	187,16
560.117.00.2	sidabro spalva / stiklas skaidrus	75–80	190	8	6	190,08
560.127.00.2	sidabro spalva / stiklas skaidrus	85–90	190	9	6	196,02

##### Galima derinti su

- Geberit prailginimo profilis GEO durims → P. 577

#### Geberit GEO pusapvalė dušo kabina

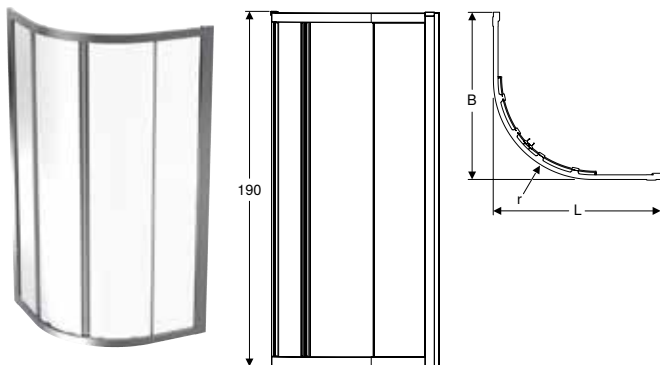

click & scan

##### Naudojimo tikslai

- Privatiems vonios kambariams ir viešbučiams
- Tinka montuoti kampe

##### Savybės

- Su rému
- Grūdintas apsauginis stiklas su nano sluoksniu
- Pusapvalė
- Stumdomųjų durų atidarymas

##### Techniniai duomenys

Produkto medžiaga	Aliuminis
-------------------	-----------

##### Tiekiamas komplektas

- Dušo sienelė

Gaminio Nr.	Spalva / paviršius	L [cm]	B [cm]	Įėjimo plotis [cm]	H [cm]	Stiklo storis [mm]	r [cm]	EUR/Vnt.
560.111.00.2	sidabro spalva / stiklas skaidrus	77,5–80	77,5–80	41	190	6	55	490,00
560.121.00.2	sidabro spalva / stiklas skaidrus	87,5–90	87,5–90	56,2	190	6	55	504,81

## Geberit GEO kvadratinė dušo kabina

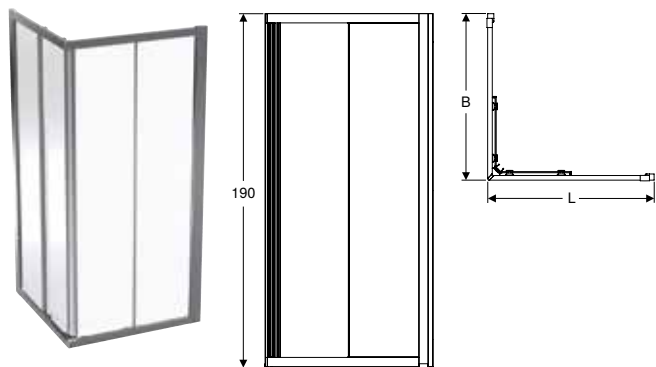

click & scan

### Naudojimo tikslai

- Privatiems vonios kambariams ir viešbučiams
- Tinka montuoti kampe

### Techniniai duomenys

Produkto medžiaga	Aliuminis
-------------------	-----------

### Savybės

- Su rėmu
- Grūdintas apsauginis stiklas su nano sluoksniu
- Kvadratinis
- Stumdomųjų durų atidarymas

### Tiekiamas komplektas

- Dušo sienelė

Gaminio Nr.	Spalva / paviršius	L [cm]	B [cm]	Iėjimo plotis [cm]	H [cm]	Stiklo storis [mm]	EUR/Vnt.
560.112.00.2	sidabro spalva / stiklas skaidrus	77,5–80	77,5–80	43,1	190	6	519,63
560.122.00.2	sidabro spalva / stiklas skaidrus	87,5–90	87,5–90	50,2	190	6	534,54

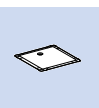

## Stacionarios dušo sienelės, skirtos beslenksčiam dušui

### Geberit GEO beslenksčio dušo sienelė

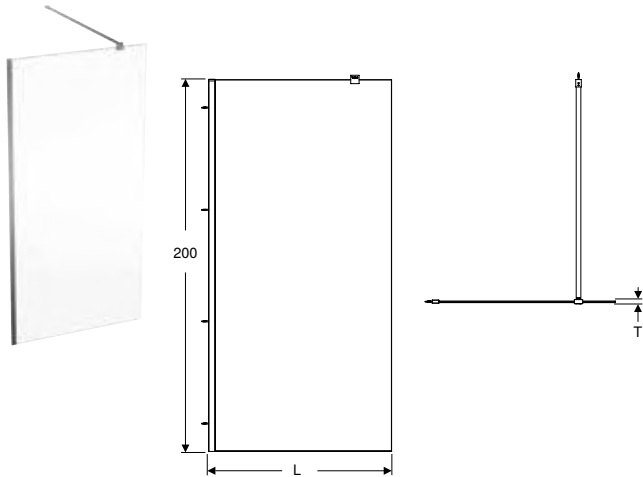

click & scan

#### Naudojimo tikslai

- Privatiems vonios kambariams ir viešbučiams
- Tinka montuoti kaip beslenkstį dušą

#### Techniniai duomenys

Produkto medžiaga	Aliuminis
-------------------	-----------

#### Savybės

- Berėmis dizainas
- Grūdintas apsauginis stiklas su nano sluoksniu
- Sienelė pasukama 180°
- Tiesus

#### Tiekiamas komplektas

- Beslenksčio dušo sienelė
- Stabilizuojantis laikiklis

Gaminio Nr.	Spalva / paviršius	L [cm]	H [cm]	T [cm]	Stiklo storis [mm]	EUR/Vnt.
560.119.00.2	sidabro spalva / stiklas skaidrus	78,5–80	200	8	8	430,64
560.129.00.2	sidabro spalva / stiklas skaidrus	88,5–90	200	9	8	439,51
560.139.00.2	sidabro spalva / stiklas skaidrus	98,5–100	200	10	8	445,45
560.149.00.2	sidabro spalva / stiklas skaidrus	108,5–110	200	11	8	457,35
560.159.00.2	sidabro spalva / stiklas skaidrus	118,5–120	200	12	8	469,13
560.169.00.2	sidabro spalva / stiklas skaidrus	138,5–140	200	14	8	481,02

#### Galima derinti su

- Geberit prailginimo profilis GEO durims → P. 577

## Vonios sienelės

### Geberit GEO vonios sienelė

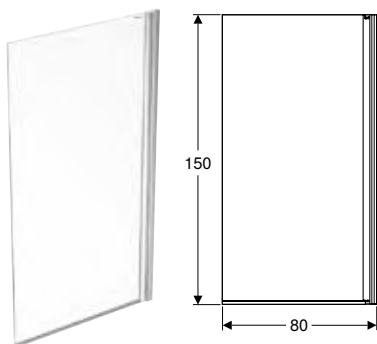

click & scan

#### Naudojimo tikslai

- Privatiems vonios kambariams ir viešbučiams

#### Techniniai duomenys

Produkto medžiaga	Aliuminis
-------------------	-----------

#### Savybės

- Su daliniu rėmu
- Varstomos durys
- Grūdintas apsauginis stiklas

#### Tiekiamas komplektas

- Vonios sienelė

Gaminio Nr.	Spalva / paviršius	L [cm]	H [cm]	EUR/Vnt.
560.118.00.2	stiklas skaidrus	80	150	178,18

Galima derinti su

- Geberit prailginimo profilis GEO durims → P. 577

## Dušo durys

### Geberit GEO stumdomosios durys

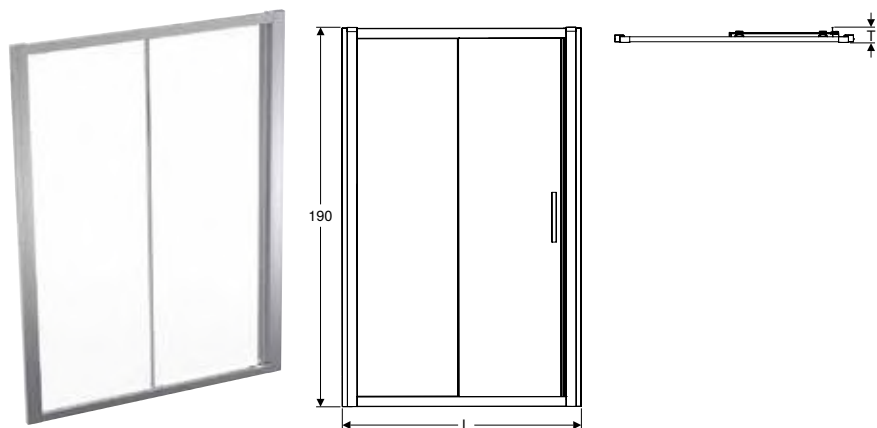

click & scan

#### Naudojimo tikslai

- Privatiems vonios kambariams ir viešbučiams
- Tinka montuoti nišoje arba su stacionariu sienelės elementu

#### Techniniai duomenys

Produkto medžiaga	Aliuminis
-------------------	-----------

#### Savybės

- Su rėmu
- Grūdintas apsauginis stiklas su nano sluoksniu
- Stumdomųjų durų atidarymas
- Durys pasukamos 180°
- Tiesus

#### Tiekiamas komplektas

- Durys

Gaminio Nr.	Spalva / paviršius	L [cm]	Įėjimo plotis [cm]	H [cm]	T [cm]	Stiklo storis [mm]	Durų stiklo storis [mm]	EUR/Vnt.
560.133.00.2	sidabro spalva / stiklas skaidrus	95–100	38,2	190	10	6	6	356,37
560.143.00.2	sidabro spalva / stiklas skaidrus	105–110	43,2	190	11	6	6	371,18
560.153.00.2	sidabro spalva / stiklas skaidrus	115–120	48,2	190	12	6	6	385,99
560.163.00.2	sidabro spalva / stiklas skaidrus	135–140	58,2	190	14	6	6	415,72
560.173.00.2	sidabro spalva / stiklas skaidrus	145–150	63	190	15	6	6	430,64
560.183.00.2	sidabro spalva / stiklas skaidrus	155–160	68,3	190	16	6	6	445,45
560.193.00.2	sidabro spalva / stiklas skaidrus	165–170	73,3	190	17	6	6	460,26

Galima derinti su

- Geberit prailginimo profilis GEO durims → P. 577



## Geberit GEO pasukamosios durys

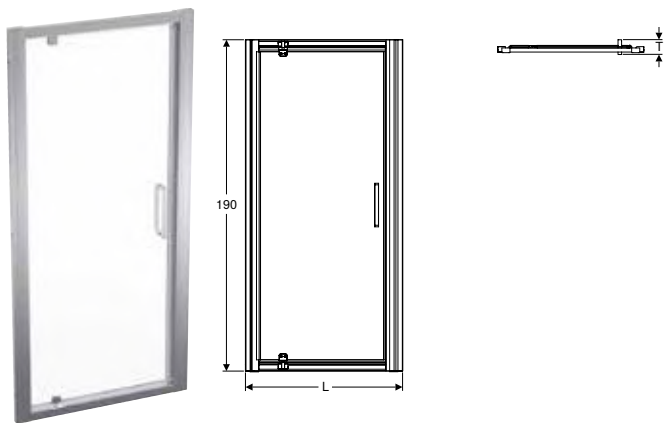

click & scan

### Naudojimo tikslai

- Privatiems vonios kambariams ir viešbučiams
- Tinka montuoti nišoje arba su stacionariu sienelės elementu

### Techniniai duomenys

Produkto medžiaga	Aliuminis
-------------------	-----------

### Savybės

- Su rėmu
- Grūdintas apsauginis stiklas su nano sluoksniu
- Pasukamųjų durų atidarymas
- Durys pasukamos 180°
- Tiesus

### Tiekiamas komplektas

- Durys

Gaminio Nr.	Spalva / paviršius	L [cm]	Įėjimo plotis [cm]	H [cm]	T [cm]	Stiklo storis [mm]	EUR/Vnt.
560.105.00.2	sidabro spalva / stiklas skaidrus	71–76	44,7	190	7,6	6	326,63
560.115.00.2	sidabro spalva / stiklas skaidrus	75–80	48,7	190	8	6	326,63
560.125.00.2	sidabro spalva / stiklas skaidrus	85–90	58,7	190	9	6	341,45

### Galima derinti su

- Geberit prailginimo profilis GEO durims → P. 577

## Geberit GEO sulankstomosios durys

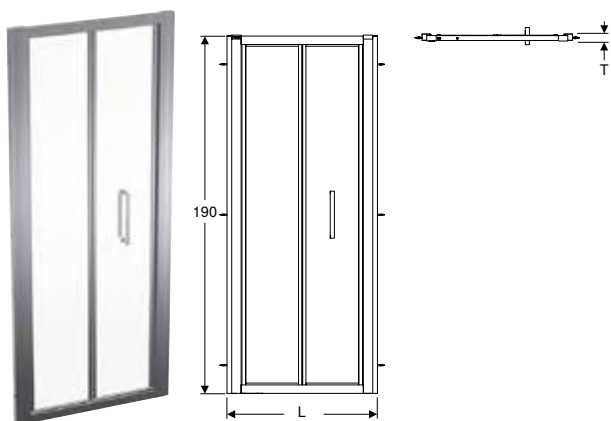

click & scan

### Naudojimo tikslai

- Privatiems vonios kambariams ir viešbučiams
- Tinka montuoti nišoje arba su stacionariu sienelės elementu

### Techniniai duomenys

Produkto medžiaga	Aliuminis
-------------------	-----------

### Savybės

- Su rėmu
- Grūdintas apsauginis stiklas su nano sluoksniu
- Atidaromos sulenkiant duris
- Durys pasukamos 180°
- Tiesus

### Tiekiamas komplektas

- Durys

Gaminio Nr.	Spalva / paviršius	L [cm]	H [cm]	T [cm]	Stiklo storis [mm]	EUR/Vnt.
560.106.00.2	sidabro spalva / stiklas skaidrus	71–76	190	7,6	6	445,45
560.116.00.2	sidabro spalva / stiklas skaidrus	75–80	190	8	6	460,26
560.126.00.2	sidabro spalva / stiklas skaidrus	85–90	190	9	6	475,08

### Galima derinti su

- Geberit prailginimo profilis GEO durims → P. 577

## Priedai

### Geberit prailginimo profilis GEO durims



click & scan

#### Naudojimo tikslai

- Sieninių nišos profilių pločiui padidinti

#### Techniniai duomenys

Produkto medžiaga	Aliuminis
-------------------	-----------

#### Savybės

- Išplėtimas 25 mm

#### Tiekiamas komplektas

- Profilis

Gaminio Nr.	Spalva / paviršius	L [cm]	B [cm]	EUR/Vnt.
560.199.00.1	aliuminis poliruotas	190	2,5	61,47

#### Galima derinti su

- Geberit stacionari dušo sienelė GEO durims → P. 572
- Geberit GEO stumdomosios durys → P. 575
- Geberit GEO pasukamosios durys → P. 576
- Geberit GEO vonios sienelė → P. 574
- Geberit GEO beslenksčio dušo sienelė → P. 574
- Geberit GEO sulankstomosios durys → P. 576

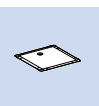



# Vonios

<b>Vonios iš sanitarinio akrilo .....</b>	<b>580</b>
Stačiakampės vonios .....	580
<b>Montavimo elementai .....</b>	<b>585</b>
Kojelių rinkinys ir skersinių sijų bei sieninio inkaro rinkinys .....	585





# Vonios iš sanitarinio akrilo

## Stačiakampės vonios

### Geberit Tawa stačiakampė vonia, plona briauna, su kojėlėmis

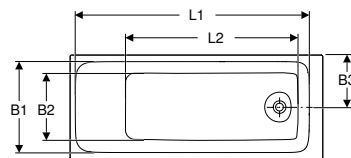
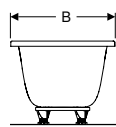
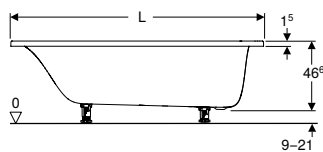

click & scan

#### Naudojimo tikslai

- Privatiems vonios kambariams ir viešbučiams
- Tinka montuoti su vonios kojų rinkiniu arba sieniniais laikikliais

#### Techniniai duomenys

Produkto medžiaga	Sanitarinis akrilas
-------------------	---------------------

#### Savybės

- Stačiakampis (-ė)
- Plona krašto briauna
- Sifono anga iš galo
- Išleidimo anga  $\varnothing$  52 mm

#### Tiekiamas komplektas

- Vonia
- Kojų rinkinys

Gaminio Nr.	Spalva / paviršius	L [cm]	L1 [cm]	L2 [cm]	B [cm]	B1 [cm]	B2 [cm]	B3 [cm]	H [cm]	Bendrasis tūris [l]	EUR/Vnt.
554.120.01.1	balta / blizgus	170	157,7	116,2	70	61,4	46,5	35	46,6	213	611,90
554.121.01.1	balta / blizgus	170	157,7	116,2	75	66,4	51,5	37,5	46,6	234	645,82
554.122.01.1	balta / blizgus	180	167,7	126,3	80	71,4	56,5	40	46,6	273	696,88

#### Priedai

- Geberit vonios sifonas su PushControl uždarymo paspaudimu funkcija d52, su montavimo dalių rinkiniu → P. 599

### Geberit Tawa stačiakampė vonia, plona briauna, Duo, su kojėlėmis

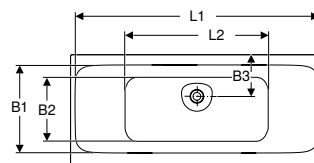
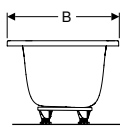
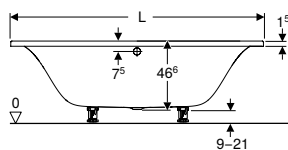

click & scan

#### Naudojimo tikslai

- Privatiems vonios kambariams ir viešbučiams
- Tinka montuoti su vonios kojų rinkiniu arba sieniniais laikikliais

#### Techniniai duomenys

Produkto medžiaga	Sanitarinis akrilas
-------------------	---------------------

#### Savybės

- Stačiakampis (-ė)
- Plona krašto briauna
- Tinka dviem asmenims
- Sifono anga viduryje prie šoninės sienelės
- Išleidimo anga  $\varnothing$  52 mm

#### Tiekiamas komplektas

- Vonia
- Kojų rinkinys

Gaminio Nr.	Spalva / paviršius	L [cm]	L1 [cm]	L2 [cm]	B [cm]	B1 [cm]	B2 [cm]	B3 [cm]	H [cm]	Bendrasis tūris [l]	EUR/Vnt.
554.123.01.1	balta / blizgus	170	163,3	95,1	75	56,2	47,6	28	46,6	186	679,86
554.124.01.1	balta / blizgus	180	173,6	105,1	80	61,2	52,6	28	46,6	258	730,86

#### Priedai

- Geberit vonios sifonas su PushControl uždarymo paspaudimu funkcija d52, su montavimo dalių rinkiniu → P. 599

## Geberit Soana stačiakampė vonia, plona briauna

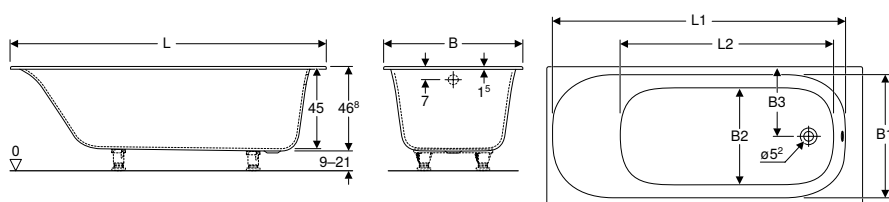

### Naudojimo tikslai

- Privatiems vonios kambariams ir viešbučiams
- Tinka montuoti su vonios kojų rinkiniu arba sieniniais laikikliais

### Techniniai duomenys

Produkto medžiaga	Sanitarinis akrilas
-------------------	---------------------

### Savybės

- Įmontuojama vonia
- Stačiakampis (-ė)
- Plona krašto briauna
- Sifono anga iš galo
- Išleidimo anga  $\varnothing 52$  mm
- Galimos maišytuvų skylės pagal EN 232

### Tiekiamas komplektas

- Vonia

Gaminio Nr.	Spalva / paviršius	L [cm]	L1 [cm]	L2 [cm]	B [cm]	B1 [cm]	B2 [cm]	B3 [cm]	H [cm]	Bendrasis tūris [l]	EUR/Vnt.
554.006.01.1	balta / blizgus	170	156,7	114,8	75	66,8	52,3	37,5	45	233	644,90
554.042.01.1	balta / blizgus	160	146,7	104,8	70	61,8	47,3	35	45	195	546,50
554.043.01.1	balta / blizgus	170	156,7	114,8	70	61,8	47,3	35	45	213	546,50
554.044.01.1	balta / blizgus	180	166,7	125	80	71,8	57,2	37,5	45	272	631,90

### Užsakyti papildomai

- Kojų rinkinys stačiakampei voniai

### Priedai

- Geberit atraminių kojų ir skersinių rinkinys, su sieniniais laikikliais, voniai iš sanitarinio akrilo → P. 585
- Geberit vonios sifonas su PushControl uždarymo paspaudimu funkcija d52, su montavimo dalių rinkiniu → P. 599

## Geberit Soana stačiakampė vonia, plona briauna, Duo

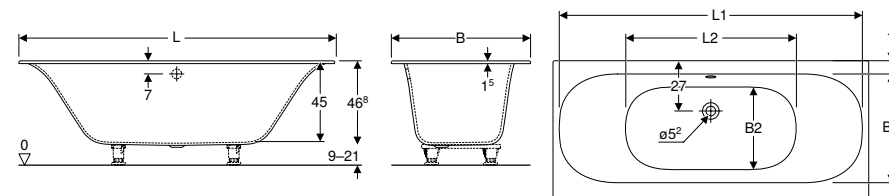

### Naudojimo tikslai

- Privatiems vonios kambariams ir viešbučiams
- Tinka montuoti su vonios kojų rinkiniu arba sieniniais laikikliais

### Techniniai duomenys

Produkto medžiaga	Sanitarinis akrilas
-------------------	---------------------

### Savybės

- Įmontuojama vonia
- Stačiakampis (-ė)
- Tinka dviem asmenims
- Plona krašto briauna
- Sifono anga viduryje prie šoninės sienelės
- Išleidimo anga  $\varnothing 52$  mm
- Galimos maišytuvų skylės pagal EN 232

### Tiekiamas komplektas

- Vonia

Gaminio Nr.	Spalva / paviršius	L [cm]	L1 [cm]	L2 [cm]	B [cm]	B1 [cm]	B2 [cm]	H [cm]	Bendrasis tūris [l]	EUR/Vnt.
554.007.01.1	balta / blizgus	180	173	101,8	80	64	49,4	45	212	663,33
554.008.01.1	balta / blizgus	190	183	111,8	90	74	59,4	45	271	737,05
554.045.01.1	balta / blizgus	170	163	91,8	75	58,7	44,4	45	179	625,12

### Užsakyti papildomai

- Kojų rinkinys stačiakampei voniai

### Priedai

- Geberit atraminių kojų ir skersinių rinkinys, su sieniniais laikikliais, voniai iš sanitarinio akrilo → P. 585
- Geberit vonios sifonas su PushControl uždarymo paspaudimu funkcija d52, su montavimo dalių rinkiniu → P. 599

## Geberit Selnova stačiakampė vonia su kojelėmis

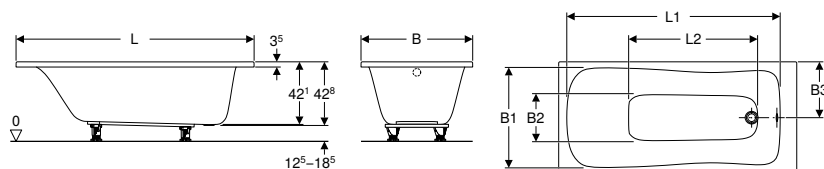

### Naudojimo tikslai

- Privatiems vonios kambariams ir viešbučiams
- Tinka montuoti su vonios kojų rinkiniu arba sieniniais laikikliais

### Savybės

- Stačiakampis (-ė)
- Sifono anga iš galo
- Išleidimo anga  $\varnothing$  52 mm

### Techniniai duomenys

Produkto medžiaga	Sanitarinis akrilas
-------------------	---------------------

### Tiekiamas komplektas

- Vonia
- Kojų rinkinys

Gaminio Nr.	Spalva / paviršius	L [cm]	L1 [cm]	L2 [cm]	B [cm]	B1 [cm]	B2 [cm]	B3 [cm]	H [cm]	Bendrasis tūris [l]	EUR/Vnt.
554.280.01.1	balta / blizgus	140	124	75,9	70	62,6	27,3	35	42,8	140	356,95
554.281.01.1	balta / blizgus	150	134	85,9	70	62,6	27,3	35	42,8	153	356,95
554.282.01.1	balta / blizgus	160	143,5	86,7	70	62,6	27,3	35	42,8	158	356,95
554.283.01.1	balta / blizgus	160	143,5	86,7	75	67	30,9	37,5	42,8	173	390,93
554.284.01.1	balta / blizgus	170	153,5	95,7	70	62,6	27,3	35	42,8	172	356,95
554.285.01.1	balta / blizgus	170	153,5	95,7	75	67	30,9	37,5	42,8	188	390,93
554.286.01.1	balta / blizgus	180	163,5	106,7	80	70,8	34	40	42,8	218	441,92

### Priedai

- Geberit vonios sifonas su PushControl uždarymo paspaudimu funkcija  $\varnothing$ 52, su montavimo dalių rinkiniu → P. 599
- Geberit vonios sifonas, su pasukamąja rankena,  $\varnothing$ 52, 26 cm ilgio, su baigiamojo montavimo dalių rinkiniu → P. 594
- Geberit vonios sifonas su pasukamąja rankena ir vandens prileidimo funkcija,  $\varnothing$ 52 → P. 596
- Geberit vonios sifonas su pasukamąja rankena ir vandens prileidimo funkcija,  $\varnothing$ 52, 26 cm ilgio, su baigiamojo montavimo dalių rinkiniu → P. 597

## Geberit Selnova stačiakampė vonia, Duo, su kojelėmis

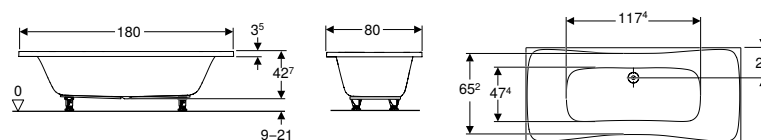

### Naudojimo tikslai

- Privatiems vonios kambariams ir viešbučiams
- Tinka montuoti su vonios kojų rinkiniu arba sieniniais laikikliais

### Savybės

- Stačiakampis (-ė)
- Anga sifonui vonios viduryje, prie šoninės sienelės
- Išleidimo anga  $\varnothing$  52 mm

### Techniniai duomenys

Produkto medžiaga	Sanitarinis akrilas
-------------------	---------------------

### Tiekiamas komplektas

- Vonia
- Kojų rinkinys

Gaminio Nr.	Spalva / paviršius	L [cm]	L1 [cm]	L2 [cm]	B [cm]	B1 [cm]	B2 [cm]	B3 [cm]	H [cm]	Bendrasis tūris [l]	EUR/Vnt.
554.289.01.1	balta / blizgus	180	117,4	117,4	80	65,2	47,4	25	42,7	218	475,89

### Priedai

- Geberit vonios sifonas su PushControl uždarymo paspaudimu funkcija  $\varnothing$ 52, su montavimo dalių rinkiniu → P. 599
- Geberit vonios sifonas, su pasukamąja rankena,  $\varnothing$ 52, 26 cm ilgio, su baigiamojo montavimo dalių rinkiniu → P. 594
- Geberit vonios sifonas su pasukamąja rankena ir vandens prileidimo funkcija,  $\varnothing$ 52 → P. 596
- Geberit vonios sifonas su pasukamąja rankena ir vandens prileidimo funkcija,  $\varnothing$ 52, 26 cm ilgio, su baigiamojo montavimo dalių rinkiniu → P. 597

## Geberit Selnova Square stačiakampė vonia su kojėlėmis

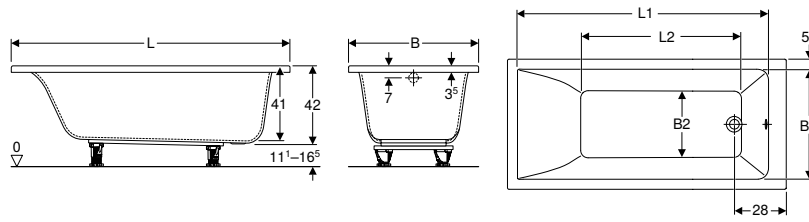

### Naudojimo tikslai

- Privatiems vonios kambariams ir viešbučiams
- Tinka montuoti su vonios kojų rinkiniu arba sieniniais laikikliais

### Techniniai duomenys

Produkto medžiaga	Sanitarinis akrilas
-------------------	---------------------

### Savybės

- Stačiakampis (-ė)
- Sifono anga iš galo
- Išleidimo anga  $\varnothing$  52 mm

### Tiekiamas komplektas

- Vonia
- Kojų rinkinys

Gaminio Nr.	Spalva / paviršius	L [cm]	L1 [cm]	L2 [cm]	B [cm]	B1 [cm]	B2 [cm]	H [cm]	Bendrasis tūris [l]	EUR/Vnt.
554.380.01.1	balta / blizgus	140	125,4	76,5	70	59,5	36	42	157	407,92
554.381.01.1	balta / blizgus	150	135,4	86,5	70	59,5	36	42	173	407,92
554.382.01.1	balta / blizgus	160	145,4	96,5	70	59,5	36	42	178	407,92
554.383.01.1	balta / blizgus	160	146	87	75	64,4	43	42	196	441,92
554.384.01.1	balta / blizgus	170	155,4	106,5	70	59,5	36	42	193	407,92
554.385.01.1	balta / blizgus	170	156	98	75	64,4	43	42	212	441,92
554.386.01.1	balta / blizgus	180	165	108	80	69,4	47	42	242	492,92

### Priedai

- Geberit vonios sifonas su PushControl uždarymo paspaudimu funkcija d52, su montavimo dalių rinkiniu → P. 599
- Geberit vonios sifonas, su pasukamąja rankena, d52, 26 cm ilgio, su baigiamojo montavimo dalių rinkiniu → P. 594
- Geberit vonios sifonas su pasukamąja rankena ir vandens prileidimo funkcija, d52 → P. 596
- Geberit vonios sifonas su pasukamąja rankena ir vandens prileidimo funkcija, d52, 26 cm ilgio, su baigiamojo montavimo dalių rinkiniu → P. 597

## Geberit Selnova Square stačiakampė vonia, Duo, su kojėlėmis

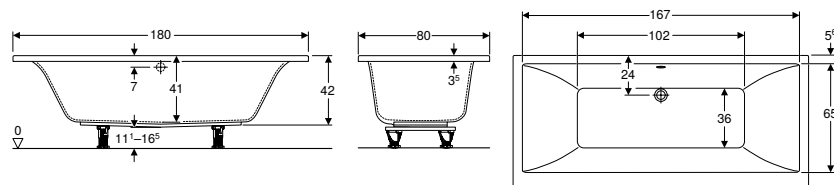

### Naudojimo tikslai

- Privatiems vonios kambariams ir viešbučiams
- Tinka montuoti su vonios kojų rinkiniu arba sieniniais laikikliais

### Techniniai duomenys

Produkto medžiaga	Sanitarinis akrilas
-------------------	---------------------

### Savybės

- Stačiakampis (-ė)
- Tinka dviem asmenims
- Anga sifonui vonios viduryje, prie šoninės sienelės
- Išleidimo anga  $\varnothing$  52 mm

### Tiekiamas komplektas

- Vonia
- Kojų rinkinys

Gaminio Nr.	Spalva / paviršius	L [cm]	L1 [cm]	L2 [cm]	B [cm]	B1 [cm]	B2 [cm]	B3 [cm]	H [cm]	Bendrasis tūris [l]	EUR/Vnt.
554.387.01.1	balta / blizgus	180	167	102	80	65	36	24	42	219	526,91

### Priedai

- Geberit vonios sifonas su PushControl uždarymo paspaudimu funkcija d52, su montavimo dalių rinkiniu → P. 599
- Geberit vonios sifonas, su pasukamąja rankena, d52, 26 cm ilgio, su baigiamojo montavimo dalių rinkiniu → P. 594
- Geberit vonios sifonas su pasukamąja rankena ir vandens prileidimo funkcija, d52 → P. 596
- Geberit vonios sifonas su pasukamąja rankena ir vandens prileidimo funkcija, d52, 26 cm ilgio, su baigiamojo montavimo dalių rinkiniu → P. 597

## Geberit Perfect stačiakampė vonia su kojėlėmis

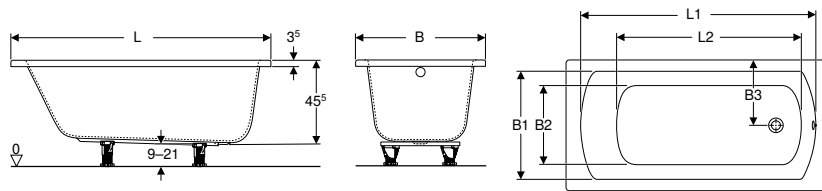

### Naudojimo tikslai

- Privatiems vonios kambariams ir viešbučiams
- Tinka montuoti su vonios kojų rinkiniu arba sieniniais laikikliais

### Techniniai duomenys

Produkto medžiaga	Sanitarinis akrilas
-------------------	---------------------

### Savybės

- Stačiakampis (-ė)
- Sifono anga iš galo
- Išleidimo anga  $\varnothing$  52 mm

### Tiekiamas komplektas

- Kojų rinkinys
- Vonia

Gaminio Nr.	Spalva / paviršius	L [cm]	L1 [cm]	L2 [cm]	B [cm]	B1 [cm]	B2 [cm]	B3 [cm]	H [cm]	Bendrasis tūris [l]	EUR/Vnt.
554.070.01.1	balta / blizgus	140	130	100	70	60	45	35	45,5	210	328,10
554.071.01.1	balta / blizgus	150	137	107,5	75	64	51	37,5	45,5	230	350,14
554.072.01.1	balta / blizgus	160	147	115	75	64	51	37,5	45,5	250	359,86
554.073.01.1	balta / blizgus	170	157	122,5	75	64	51	37,5	45,5	270	369,63
554.074.01.1	balta / blizgus	180	167	130	80	70	56	40	45,5	290	389,04

### Priedai

- Geberit vonios sifonas, su pasukamąja rankena,  $\varnothing$ 52, 26 cm ilgio, su baigiamojo montavimo dalių rinkiniu → P. 594
- Geberit vonios sifonas su PushControl uždarymo paspaudimu funkcija  $\varnothing$ 52, su montavimo dalių rinkiniu → P. 599
- Geberit vonios sifonas su pasukamąja rankena ir vandens prileidimo funkcija,  $\varnothing$ 52, 26 cm ilgio, su baigiamojo montavimo dalių rinkiniu → P. 597
- Geberit GEO vonios sienelė → P. 574

## Montavimo elementai

### Kojelių rinkinys ir skersinių sijų bei sieninio inkaro rinkinys

#### Geberit atraminių kojelių ir skersinių rinkinys, su sieniniais laikikliais, voniai iš sanitarinio akrilo

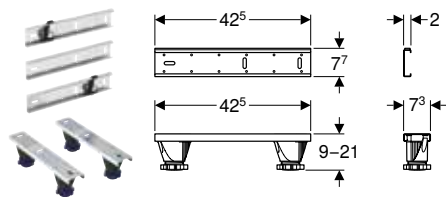

click & scan

#### Naudojimo tikslai

- Vonių, padėjimo, aukščio nustatymo ir pritvirtinimo reikmėms

#### Savybės

- Reguliuojamos kojelės, 8.7–20.7 cm
- Aukštis reguliuojamas be įrankių

#### Tiekiamas komplektas

- 4 atraminės kojelės, reguliuojamo aukščio
- 2 skersinės sijos
- 3 skersinės sijos kūnu sklindančiam garsui izoliuoti
- 2 sieniniai laikikliai
- Tvirtinimai

Gaminio Nr.

554.910.00.1

EUR/Vnt.

84,35





# Prietaisų jungtys dušams ir vonioms

<b>Nuotekų sifonai dušo padėklams, d52 .....</b>	<b>588</b>
Sortimento apžvalga – Geberit dušo padėklo sifonai .....	588
Su sifono angos dangteliu .....	588
Be išleidimo angos dangtelio .....	589
Sifono dangtelis .....	589
<b>Nuotekų sifonai dušo padėklams, d62 .....</b>	<b>590</b>
Su sifono angos dangteliu .....	590
Be išleidimo angos dangtelio .....	590
Sifono dangtelis .....	591
<b>Nuotekų sifonai dušo padėklams, d90 .....</b>	<b>591</b>
Su sifono angos dangteliu .....	591
Be išleidimo angos dangtelio .....	592
Sifono dangtelis .....	592
<b>Nuotekų sifonai vonioms, d52 .....</b>	<b>593</b>
Asortimento apžvalga – Geberit vonios sifonai .....	593
Su pasukamąja rankena .....	593
Montavimo dalių rinkiniai pasukamajai rankenai .....	595
Su pasukamąja rankena ir vandens prileidimo funkcija .....	596
Montavimo dalių rinkiniai pasukamajai rankenai ir prileidimo funkcijai .....	599
Su uždarymo paspaudimu funkcija PushControl .....	599





## Nuotekų sifonai dušo padėklams, d52

### Sortimento apžvalga – Geberit dušo padėklo sifonai

Geberit Lietuva, Parengta: Gruodis 2023

	Su baigiamojo montavimo dalių rinkiniu			Be baigiamojo montavimo dalių rinkinio		
	d52	d62	d90	d52	d62	d90
						
Dušo padėklo sifonas	150.681.21.1					
		150.686.21.1				
			150.551.21.1			
				150.680.00.1		
				150.058.00.1		
					150.685.00.1	
Priedai						150.550.00.1
						150.581.00.1
Sifono jungties dangtelis				150.280.xx.1		
					150.285.xx.1	
						150.265.xx.1

## Su sifono angos dangteliu

### Geberit dušo padėklo sifonas d52, su sifono angos dangteliu

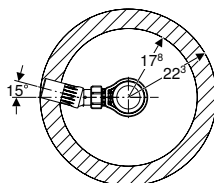
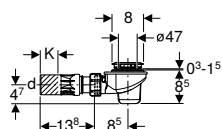

#### Naudojimo tikslai

- Dušo padėklams su vožtuvu skylė  $\varnothing$  52 mm
- Dušo padėklams be persipylimo angos

#### Techniniai duomenys

Pralaidumas, kai patvanka 120 mm	0,65 l/s
Hidraulinio uždorio aukštis (mm)	50 mm

#### Savybės

- Kokybė tikrinta pagal EN 274-3
- Galima išmontuoti nardinamąjį vamzdį ir nardinamojo vamzdžio laikiklį

#### Tiekiamas komplektas

- Sifonas
- Jungtis iš PE-HD,  $\varnothing$  50 mm, su rutuliniu lankstu
- Tvirtinimai

Gaminio Nr.	Spalva / paviršius	d, $\varnothing$ [mm]	K [cm]	EUR/Vnt.
150.681.21.1	chromuotas, blizgus	50	4,7	36,55

## Be išleidimo angos dangtelio

### Geberit dušo padėklo sifonas d52

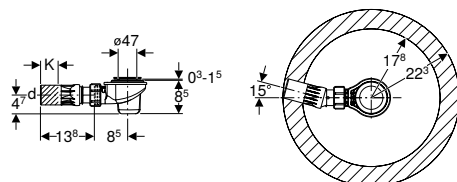

click & scan

#### Naudojimo tikslai

- Dušo padėklams su vožtuvo skylė  $\varnothing$  52 mm
- Dušo padėklams be persipylimo angos

#### Techniniai duomenys

Pralaidumas, kai patvanka 120 mm	0,65 l/s
Hidraulinio uždorio aukštis (mm)	50 mm

#### Savybės

- Kokybė tikrinta pagal EN 274-3
- Galima išmontuoti nuotekų vamzdį

#### Tiekiamas komplektas

- Sifonas
- Jungtis iš PE-HD,  $\varnothing$  50 mm, su rutuliniu lankstu
- Tvirtinimai

Gaminio Nr.	d, $\varnothing$ [mm]	K [cm]	EUR/Vnt.
150.680.00.1	50	4,7	25,83

#### Užsakyti papildomai

- Sifono dangtelis

#### Priedai

- Geberit sifono dangtelis d52, dušo padėklo sifonui → P. 589

### Geberit dušo padėklo sifonas d52, nuotekų jungties alkūnė

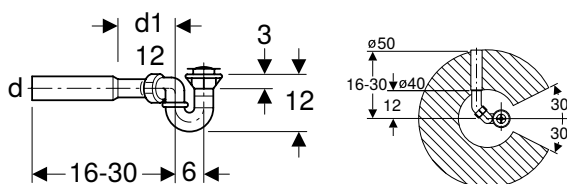

click & scan

#### Naudojimo tikslai

- Dušo padėklams su vožtuvo skylė  $\varnothing$  52 mm
- Dušo padėklams be persipylimo angos

#### Techniniai duomenys

Pralaidumas, kai patvanka 120 mm	0,4 l/s
Hidraulinio uždorio aukštis (mm)	50 mm

#### Savybės

- Kokybė tikrinta pagal EN 274-3

#### Tiekiamas komplektas

- Sifono dugno vožtuvas
- Sifonas
- Nuotekų jungties alkūnė iš PE-HD,  $\varnothing$  50 mm
- Tvirtinimai

Gaminio Nr.	d, $\varnothing$ [mm]	d1, $\varnothing$ [mm]	EUR/Vnt.
150.058.00.1	50	40	18,27

## Sifono dangtelis

### Geberit sifono dangtelis d52, dušo padėklo sifonui



click & scan

#### Naudojimo tikslai

- Geberit dušo sifonams su išimamu nardinamuoju vamzdžiu
- Vožtuvų skylėms  $\varnothing$  52 mm

Gaminio Nr.	Spalva / paviršius	d, $\varnothing$ [mm]	EUR/Vnt.
150.280.11.1	balta	80	12,86
150.280.14.1	juoda matinė	80	14,67
150.280.21.1	chromuotas, blizgus	80	12,86
150.280.45.1	paukuotas	80	300,31
150.280.46.1	matinis, chromuotas	80	21,44

## Nuotekų sifonai dušo padėklams, d62

### Su sifono angos dangteliu

#### Geberit dušo padėklo sifonas d62, su sifono angos dangteliu

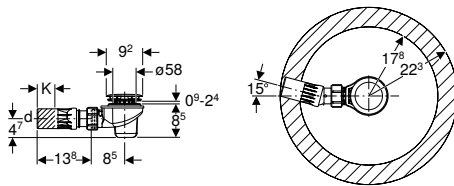

click & scan

#### Naudojimo tikslai

- Dušo padėklams su vožtuvu skylė  $\varnothing 62$  mm
- Dušo padėklams be persipylimo angos

#### Techniniai duomenys

Pralaidumas, kai patvanka 120 mm	0,65 l/s
----------------------------------	----------

#### Savybės

- Kokybės tikrinta pagal EN 274-3
- Galima išmontuoti nuotekų vamzdį

#### Tiekiamas komplektas

- Sifono dugno vožtuvas
- Sifonas
- Jungtis iš PE-HD,  $\varnothing 50$  mm, su rutuliniu lankstu
- Baigiamojo montavimo dalių rinkinys
- Tvirtinimai

Gaminio Nr.	Spalva / paviršius	d, $\varnothing$ [mm]	K [cm]	EUR/Vnt.
150.686.21.1	chromuotas, blizgus	50	4,7	36,55

### Be išleidimo angos dangtelio

#### Geberit dušo padėklo sifonas d62, tiesioji jungtis su rutuliniu lankstu

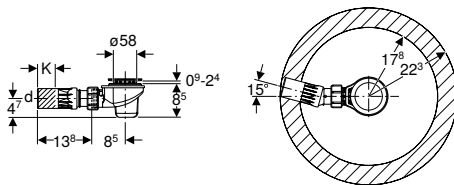

click & scan

#### Naudojimo tikslai

- Tinka montuoti dušo padėkluose su vožtuvu skylė  $\varnothing 62$  mm
- Dušo padėklams be persipylimo angos
- Tinka montuoti pastatuose be apdailos

#### Techniniai duomenys

Pralaidumas, kai patvanka 120 mm	0,65 l/s
----------------------------------	----------

#### Savybės

- Kokybės tikrinta pagal EN 274-3
- Galima išmontuoti nuotekų vamzdį

#### Tiekiamas komplektas

- Tvirtinimai
- Srieginė jungtis,  $\varnothing 40$  mm
- Jungtis iš PE-HD,  $\varnothing 50$  mm, su rutuliniu lankstu
- Sifonas

Gaminio Nr.	d, $\varnothing$ [mm]	K [cm]	EUR/Vnt.
150.685.00.1	50	4,7	25,83

#### Užsakyti papildomai

- Sifono dangtelis

#### Priedai

- Geberit sifono dangtelis d62, dušo padėklo sifonui → P. 591

## Sifono dangtelis

### Geberit sifono dangtelis d62, dušo padėklo sifonui



click & scan

#### Naudojimo tikslai

- Geberit dušo sifonams su išimamu nardinamuoju vamzdžiu
- Vožtuvų skylėms  $\varnothing$  60 mm

Gaminio Nr.	Spalva / paviršius	EUR/Vnt.
150.285.11.1	balta	18,75
150.285.14.1	juoda matinė	24,47
150.285.21.1	chromuotas, blizgus	12,86
150.285.45.1	paukuotas	300,31
150.285.46.1	matinis, chromuotas	21,44

## Nuotekų sifonai dušo padėklams, d90

### Su sifono angos dangteliu

#### Geberit dušo padėklo sifonas d90, su sifono angos dangteliu, hidraulinio uždorio aukštis 50 mm, nuotakas iš PE

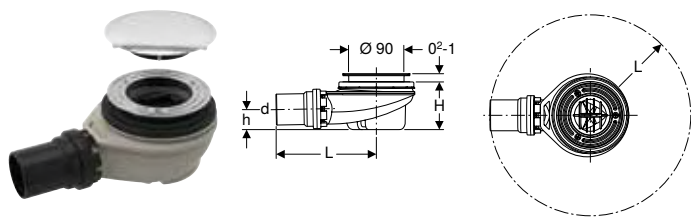

click & scan

#### Naudojimo tikslai

- Dušo padėklams su vožtuvo skylė  $\varnothing$  90 mm
- Dušo padėklams be persipylimo angos

#### Techniniai duomenys

Pralaidumas, kai patvanka 15 mm	0,65 l/s
Hidraulinio uždorio aukštis (mm)	50 mm

#### Savybės

- Kokybė tikrinta pagal EN 274-3
- Galima išmontuoti nuotekų vamzdį
- Galima išmontuoti sifono vidinį indėklą

#### Tiekiamas komplektas

- Sifono dangtelis
- Sifonas
- Nešvarumų gaudyklė
- Tvirtinimai

Gaminio Nr.	Spalva / paviršius	Tiesioji jungtis	d, $\varnothing$ [mm]	L [cm]	H [cm]	h [cm]	EUR/Vnt.
150.551.21.1	chromuotas, blizgus	PE-HD	50	16,3	7,8	3,3	72,68



## Be išleidimo angos dangtelio

### Geberit dušo padėklo sifonas d90, hidraulinio uždorio aukštis 50 mm, nuotakas iš PE

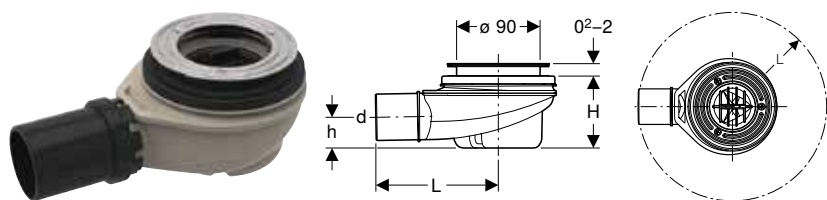

click & scan

#### Naudojimo tikslai

- Dušo padėklams su vožtuvu skylė  $\varnothing$  90 mm
- Dušo padėklams be persipylimo angos

#### Techniniai duomenys

Pralaidumas, kai patvanka 15 mm	0,65 l/s
Hidraulinio uždorio aukštis (mm)	50 mm

#### Savybės

- Kokybės tikrinta pagal EN 274-3
- Galima išmontuoti nuotekų vamzdį
- Galima išmontuoti sifono vidinį indėklą

#### Tiekiamas komplektas

- Sifonas
- Tvirtinimai

Gaminio Nr.	Tiesioji jungtis	d, $\varnothing$ [mm]	L [cm]	H [cm]	h [cm]	EUR/Vnt.
150.550.00.1	PE-HD	50	16,3	7,8	3,3	52,39

#### Galima derinti su

- Geberit sifono dangtelis d90, dušo padėklo sifonui, hidraulinio uždorio aukštis 30 / 50 mm → P. 592

### Geberit dušo padėklo sifonas d90, hidraulinio uždorio aukštis 30 mm, nuotakas iš PE

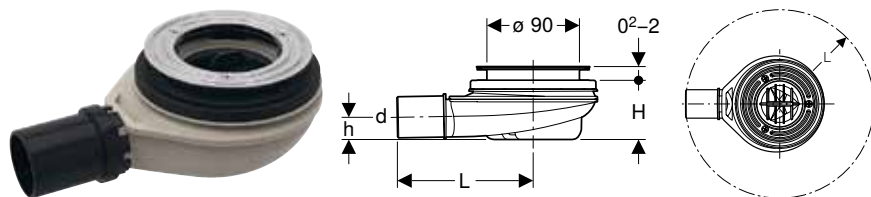

click & scan

#### Naudojimo tikslai

- Dušo padėklams su vožtuvu skylė  $\varnothing$  90 mm
- Dušo padėklams be persipylimo angos

#### Techniniai duomenys

Pralaidumas, kai patvanka 15 mm	0,5 l/s
Hidraulinio uždorio aukštis (mm)	30 mm

#### Savybės

- Nukrypstant nuo reikalavimų iš EN 274, hidraulinio uždorio aukštis yra tik 30 mm
- Galima išmontuoti nuotekų vamzdį
- Galima išmontuoti sifono vidinį indėklą

#### Tiekiamas komplektas

- Sifonas
- Tvirtinimai

Gaminio Nr.	Tiesioji jungtis	d, $\varnothing$ [mm]	L [cm]	H [cm]	h [cm]	EUR/Vnt.
150.581.00.1	PE-HD	40	16,3	5,8	2,2	57,99

#### Galima derinti su

- Geberit sifono dangtelis d90, dušo padėklo sifonui, hidraulinio uždorio aukštis 30 / 50 mm → P. 592

## Sifono dangtelis

### Geberit sifono dangtelis d90, dušo padėklo sifonui, hidraulinio uždorio aukštis 30 / 50 mm



click & scan

#### Naudojimo tikslai

- Geberit dušo padėklo sifonams
- Vožtuvų skylėms  $\varnothing$  90 mm

#### Tiekiamas komplektas

- Nešvarumų gaudyklė

Gaminio Nr.	Spalva / paviršius	d, $\varnothing$ [mm]	Produkto medžiaga	EUR/Vnt.
150.265.11.1	balta	115	Plastikas	24,47
150.265.14.1	juoda matinė	115	Plastikas	24,47
150.265.21.1	chromuotas, blizgus	115	Plastikas	24,47
150.265.46.1	matinis, chromuotas	115	Plastikas	39,14



Galima derinti su

- Geberit dušo padėklo sifonas d90, hidraulinio uždorio aukštis 30 mm, nuotakas iš PE → P. 592
- Geberit dušo padėklo sifonas d90, hidraulinio uždorio aukštis 50 mm, nuotakas iš PE → P. 592

## Nuotekų sifonai vonioms, d52

### Asortimento apžvalga – Geberit vonios sifonai

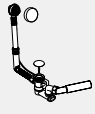
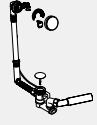
Geberit Lietuva, Parengta: Gruodis 2023

	Vonios sifonas su mygtukinio valdymo funkcija PushControl	Vonios sifonas su pasukamąja rankena	Vonios sifonas su pasukamąja rankena ir įleidimo funkcija	Vonios sifonas su vožtuvo akle
				
	150.750.21.6			
		150.520.21.6		
			150.710.21.6	
Su baigiamojo montavimo dalių rinkiniu	d52, ilgas			
	d52, aukštas	150.751.21.6		
	d52, XL		150.525.21.6	
			150.711.21.6	
Be baigiamojo montavimo dalių rinkinio	d52		150.501.00.6	
				150.700.00.6
	d52, XL	150.505.00.6		
			150.701.00.6	

## Su pasukamąja rankena

### Geberit vonios sifonas su pasukamąja rankena, d52, 26 cm ilgio

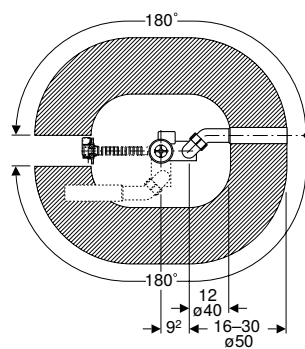
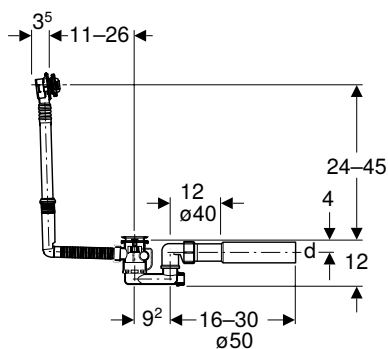

#### Naudojimo tikslai

- Vonios su vožtuvo skylė,  $\varnothing$  52 mm
- Vonios iš plieno, plastiko arba ketaus
- Standartinių dydžių vonios

#### Techniniai duomenys

Persipylimo angos pralaidumas	0,6 l/s
Hidraulinio uždorio aukštis (mm)	50 mm

#### Savybės

- Kokybė tikrinta pagal EN 274-3
- Su persipylimo anga
- Dvipusiai tarpikliai ant išleidimo ir persipylimo angų
- Persipylimo galvutę galima išlygiuoti ir pritvirtinti

#### Tiekiamas komplektas

- Sifono dugno vožtuvas
- Sifonas
- Nuotekų jungties alkūnė iš PE-HD,  $\varnothing$  40 / 50 mm
- Apsauginė montavimo dėžutė
- Tvirtinimai

Gaminio Nr.	DN	d, $\varnothing$ [mm]	Pralaidumas [l/s]	EUR/Vnt.
150.501.00.6	40	40 / 50	0,8	46,10

#### Užsakyti papildomai

- Baigiamojo montavimo dalių rinkinys

#### Priedai

- Geberit Split montavimo dalių rinkinys d52, vonios sifonui su pasukamąja rankena → P. 596
- Geberit montavimo dalių rinkinys d52, vonios sifonui su pasukamąja rankena → P. 595

## Geberit vonios sifonas, su pasukamąja rankena, d52, 26 cm ilgio, su baigiamojo montavimo dalių rinkiniu

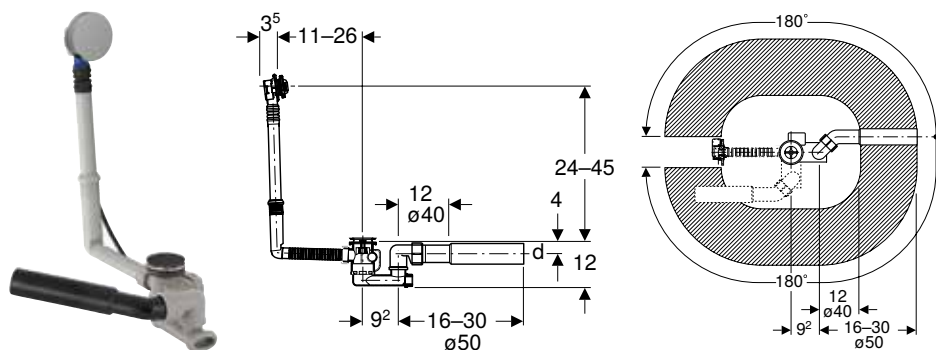

click & scan

### Naudojimo tikslai

- Vonioms su vožtuvu skylė,  $\varnothing$  52 mm
- Vonioms iš plieno, plastiko arba ketaus
- Standartinių dydžių vonioms

### Techniniai duomenys

Persipylimo angos pralaidumas	0,6 l/s
Hidraulinio uždorio aukštis (mm)	50 mm

### Savybės

- Kokybė tikrinta pagal EN 274-3
- Su persipylimo anga
- Dvipusiai tarpikliai ant išleidimo ir persipylimo angų
- Persipylimo galvutę galima išlygiuoti ir pritvirtinti

### Tiekiamas komplektas

- Baigiamojo montavimo dalių rinkinys
- Sifono dugno vožtuvas
- Sifonas
- Nuotekų jungties alkūnė iš PE-HD,  $\varnothing$  40 / 50 mm
- Apsauginė montavimo dėžutė
- Tvirtinimai

Gaminio Nr.	Spalva / paviršius	DN	d, $\varnothing$ [mm]	Pralaidumas [l/s]	EUR/Vnt.
150.520.21.6	chromuotas, blizgus	40	40 / 50	0,8	54,76

## Geberit vonios sifonas su pasukamąja rankena, d52, 73 cm ilgio

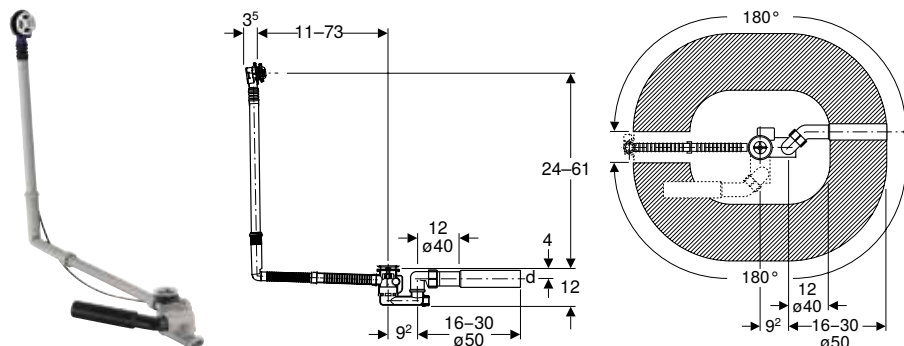

click & scan

### Naudojimo tikslai

- Vonioms su vožtuvu skylė,  $\varnothing$  52 mm
- Vonioms iš plieno, plastiko arba ketaus
- Specialių dydžių vonioms

### Techniniai duomenys

Persipylimo angos pralaidumas	0,6 l/s
Hidraulinio uždorio aukštis (mm)	50 mm

### Savybės

- Kokybė tikrinta pagal EN 274-3
- Su persipylimo anga
- Dvipusiai tarpikliai ant išleidimo ir persipylimo angų
- Persipylimo galvutę galima išlygiuoti ir pritvirtinti

### Tiekiamas komplektas

- Sifono dugno vožtuvas
- Sifonas
- Nuotekų jungties alkūnė iš PE-HD,  $\varnothing$  40 / 50 mm
- Apsauginė montavimo dėžutė
- Tvirtinimai

Gaminio Nr.	DN	d, $\varnothing$ [mm]	Pralaidumas [l/s]	EUR/Vnt.
150.505.00.6	40 / 50	40 / 50	0,8	63,39

### Užsakyti papildomai

- Baigiamojo montavimo dalių rinkinys

### Priedai

- Geberit Split montavimo dalių rinkinys d52, vonios sifonui su pasukamąja rankena → P. 596
- Geberit montavimo dalių rinkinys d52, vonios sifonui su pasukamąja rankena → P. 595

## Geberit vonios sifonas, su pasukamąja rankena, d52, 73 cm ilgio, su baigiamojo montavimo dalių rinkiniu

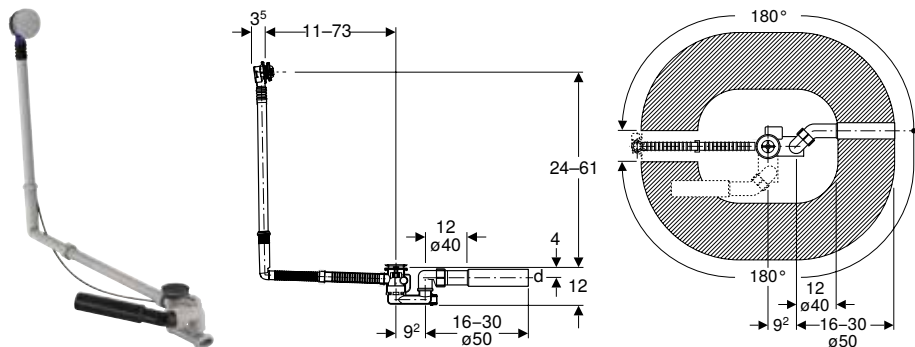

click & scan

### Naudojimo tikslai

- Vonioms su vožtuvo skylė,  $\varnothing$  52 mm
- Vonioms iš plieno, plastiko arba ketaus
- Specialių dydžių vonioms

### Techniniai duomenys

Persipylimo angos pralaidumas	0,6 l/s
Hidraulinio uždorio aukštis (mm)	50 mm

### Savybės

- Kokybė tikrinta pagal EN 274-3
- Su persipylimo anga
- Dvipusiai tarpikliai ant išleidimo ir persipylimo angų
- Persipylimo galvutę galima išlygiuoti ir pritvirtinti

### Tiekiamas komplektas

- Baigiamojo montavimo dalių rinkinys
- Sifono dugno vožtuvas
- Sifonas
- Nuotekų jungties alkūnė iš PE-HD,  $\varnothing$  40 / 50 mm
- Apsauginė montavimo dėžutė
- Tvirtinimai

Gaminio Nr.	Spalva / paviršius	DN	d, $\varnothing$ [mm]	Pralaidumas [l/s]	EUR/Vnt.
150.525.21.6	chromuotas, blizgus	40	40 / 50	0,8	83,59

## Montavimo dalių rinkiniai pasukamajai rankenai

### Geberit montavimo dalių rinkinys d52, vonios sifonui su pasukamąja rankena



click & scan

### Tiekiamas komplektas

- Valdymo dangtelis
- Vožtuvo aklės
- Tvirtinimai

Gaminio Nr.	Spalva / paviršius	EUR/Vnt.
150.281.11.1	balta	25,95
150.281.21.1	chromuotas, blizgus	25,95





## Prietaisų jungtys dušams ir vonioms

Nuotekų sifonai vonioms, d52

Su pasukamąja rankena ir vandens prileidimo funkcija

### Geberit Split montavimo dalių rinkinys d52, vonios sifonui su pasukamąja rankena



click & scan

#### Tiekiamas komplektas

- Valdymo dangtelis
- Vožtuvo aklės
- Tvirtinimai

Gaminio Nr.	Spalva / paviršius	EUR/Vnt.
150.300.14.1	juoda matinė	40,34
150.300.21.1	chromuotas, blizgus	40,34
150.300.KJ.1	Stalviršio plokštė: balta Dekoratyvinis žiedas: chromuotas, blizgus	40,34

## Su pasukamąja rankena ir vandens prileidimo funkcija

### Geberit vonios sifonas su pasukamąja rankena ir vandens prileidimo funkcija, d52

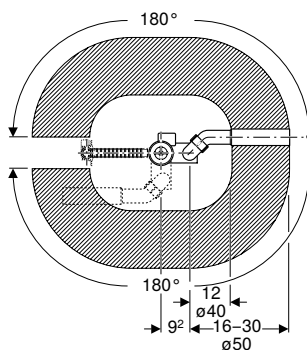
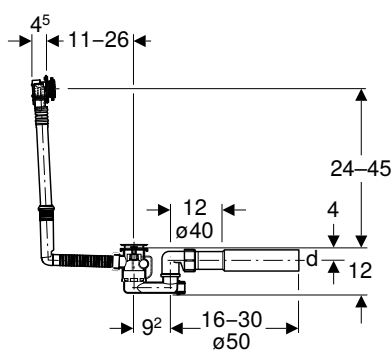

click & scan

#### Naudojimo tikslai

- Vonios su vožtuvo skylė,  $\varnothing$  52 mm
- Vonios iš plieno, plastiko arba ketaus
- Standartinių dydžių vonios

#### Techniniai duomenys

Linijos triukšmas, esant 3 bar	15 dB(A)
Triukšmo klasė	1
Įleidimo srautas, esant 3 bar	0,35 l/s
Persipylimo angos pralaidumas	0,6 l/s
Hidraulinio uždorio aukštis (mm)	50 mm

#### Savybės

- Su persipylimo anga ir vandens prileidimo funkcija
- Kokybė tikrinta pagal EN 274-3
- Galima reguliuoti įleidimo srautą
- Dvipusiai tarpkliai ant išleidimo ir persipylimo angų
- Persipylimo galvutę galima išlygiuoti ir pritvirtinti

#### Tiekiamas komplektas

- Persipylimo galvutė su vandens įleidimu
- Sifono dugno vožtuvas
- Sifonas
- 90° prijungimo kampainis su MasterFix, 1/2", sandarinantis radialia kryptimi
- Nuotekų jungties alkūnė iš PE-HD,  $\varnothing$  40 / 50 mm
- Apsauginė montavimo dėžutė
- Tvirtinimai

Gaminio Nr.	DN	d, $\varnothing$ [mm]	Pralaidumas [l/s]	EUR/Vnt.
150.700.00.6	40	40 / 50	0,85	155,61

#### Užsakyti papildomai

- Baigiamojo montavimo dalių rinkinys

#### Priedai

- Geberit Split montavimo dalių rinkinys d52 vonios sifonui su pasukamąja rankena ir vandens prileidimo funkcija → P. 599

## Geberit vonios sifonas su pasukamąja rankena ir vandens prileidimo funkcija, d52, 26 cm ilgio, su baigiamojo montavimo dalių rinkiniu

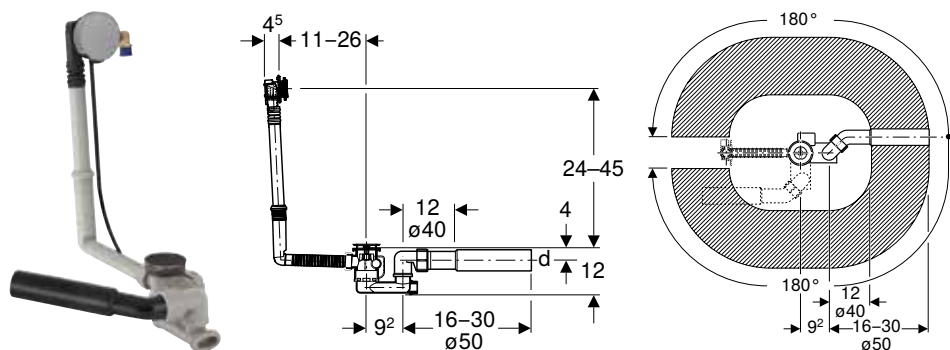

click & scan

### Naudojimo tikslai

- Vonioms su vožtuvo skylė,  $\varnothing$  52 mm
- Vonioms iš plieno, plastiko arba ketaus
- Standartinių dydžių vonioms

### Techniniai duomenys

Linijos triukšmas, esant 3 bar	15 dB(A)
Triukšmo klasė	1
Įleidimo srautas, esant 3 bar	0,35 l/s
Persipylimo angos pralaidumas	0,6 l/s
Hidraulinio uždorio aukštis (mm)	50 mm

### Savybės

- Su persipylimo anga ir vandens prileidimo funkcija
- Kokybė tikrinta pagal EN 274-3
- Galima reguliuoti įleidimo srautą
- Dvipusiai tarpikliai ant išleidimo ir persipylimo angų
- Persipylimo galvutę galima išlygiuoti ir pritvirtinti

### Tiekiamas komplektas

- Baigiamojo montavimo dalių rinkinys
- Persipylimo galvutė su vandens įleidimu
- Sifono dugno vožtuvas
- Sifonas
- 90° prijungimo kampainis su MasterFix, 1/2", sandarinantis radialia kryptimi
- Nuotekų jungties alkūnė iš PE-HD,  $\varnothing$  40 / 50 mm
- Apsauginė montavimo dėžutė
- Tvirtinimai

Gaminio Nr.	Spalva / paviršius	DN	d, $\varnothing$ [mm]	Pralaidumas [l/s]	EUR/Vnt.
150.710.21.6	chromuotas, blizgus	40	40 / 50	0,85	213,25



## Prietaisų jungtys dušams ir vonioms

Nuotekų sifonai vonioms, d52

Su pasukamąja rankena ir vandens prileidimo funkcija

### Geberit vonios sifonas su pasukamąja rankena ir vandens prileidimo funkcija, d52, 73 cm ilgio, su baigiamojo montavimo dalių rinkiniu

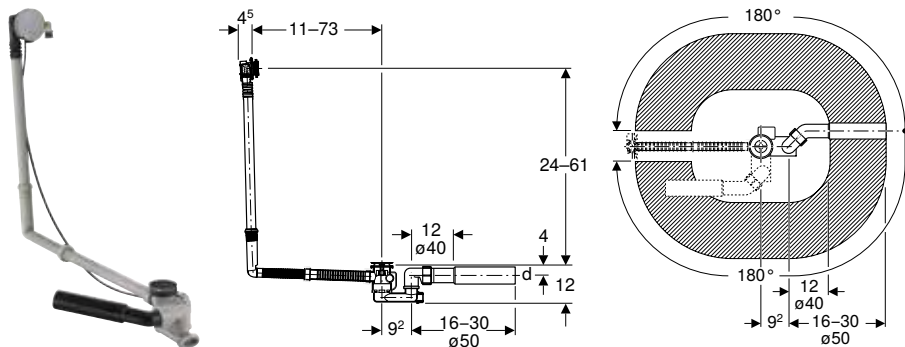

click & scan

#### Naudojimo tikslai

- Vonioms su vožtuvu skyje,  $\varnothing$  52 mm
- Vonioms iš plieno, plastiko arba ketaus
- Specialių dydžių vonioms

#### Techniniai duomenys

Linijos triukšmas, esant 3 bar	15 dB(A)
Triukšmo klasė	1
Įleidimo srautas, esant 3 bar	0,35 l/s
Persipylimo angos pralaidumas	0,6 l/s
Hidraulinio uždorio aukštis (mm)	50 mm

#### Savybės

- Su persipylimo anga ir vandens prileidimo funkcija
- Kokybė tikrinta pagal EN 274-3
- Galima reguliuoti įleidimo srautą
- Dvipusiai tarpikliai ant išleidimo ir persipylimo angų
- Persipylimo galvutę galima išlygiuoti ir pritvirtinti

#### Tiekiamas komplektas

- Baigiamojo montavimo dalių rinkinys
- 90° prijungimo kampainis su MasterFix, 1/2", sandarinantis radialiaja kryptimi
- Nuotekų jungties alkūnė iš PE-HD,  $\varnothing$  40 / 50 mm
- Sifono dugno vožtuvas
- Sifonas
- Apsauginė montavimo dėžutė
- Tvirtinimai

Gaminio Nr.	Spalva / paviršius	DN	d, $\varnothing$ [mm]	Pralaidumas [l/s]	EUR/Vnt.
150.711.21.6	chromuotas, blizgus	40	40 / 50	0,85	242,07

### Geberit vonios sifonas su pasukamąja rankena ir vandens prileidimo funkcija, d52, 73 cm ilgio

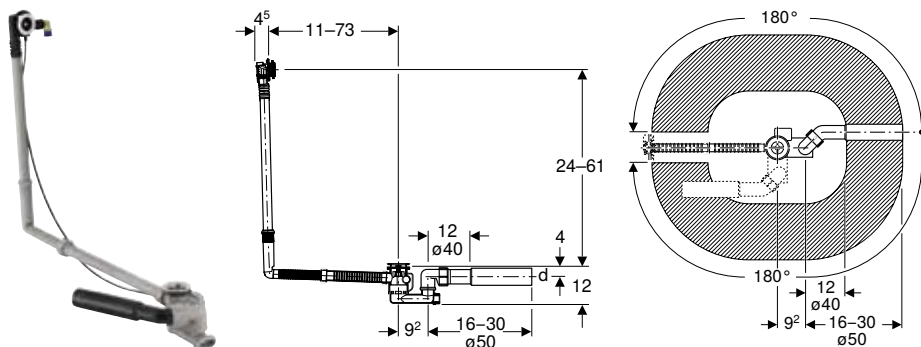

click & scan

#### Naudojimo tikslai

- Vonioms su vožtuvu skyje,  $\varnothing$  52 mm
- Vonioms iš plieno, plastiko arba ketaus
- Specialių dydžių vonioms

#### Techniniai duomenys

Linijos triukšmas, esant 3 bar	15 dB(A)
Triukšmo klasė	1
Įleidimo srautas, esant 3 bar	0,35 l/s
Persipylimo angos pralaidumas	0,6 l/s
Hidraulinio uždorio aukštis (mm)	50 mm

#### Savybės

- Su persipylimo anga ir vandens prileidimo funkcija
- Kokybė tikrinta pagal EN 274-3
- Galima reguliuoti įleidimo srautą
- Dvipusiai tarpikliai ant išleidimo ir persipylimo angų
- Persipylimo galvutę galima išlygiuoti ir pritvirtinti

#### Tiekiamas komplektas

- Persipylimo galvutė su vandens įleidimu
- Sifono dugno vožtuvas
- Sifonas
- 90° prijungimo kampainis su MasterFix, 1/2", sandarinantis radialiaja kryptimi
- Nuotekų jungties alkūnė iš PE-HD,  $\varnothing$  40 / 50 mm
- Apsauginė montavimo dėžutė
- Tvirtinimai

Gaminio Nr.	DN	d, $\varnothing$ [mm]	Pralaidumas [l/s]	EUR/Vnt.
150.701.00.6	40	40 / 50	0,85	184,42



## Prietaisų jungtys dušams ir vonioms

Nuotekų sifonai vonioms, d52

Montavimo dalių rinkiniai pasukamajai rankenai ir prileidimo funkcijai

### Geberit vonios sifonas su PushControl uždarymo paspaudimu funkcija d52, aukštis 60 cm, su montavimo dalių rinkiniu

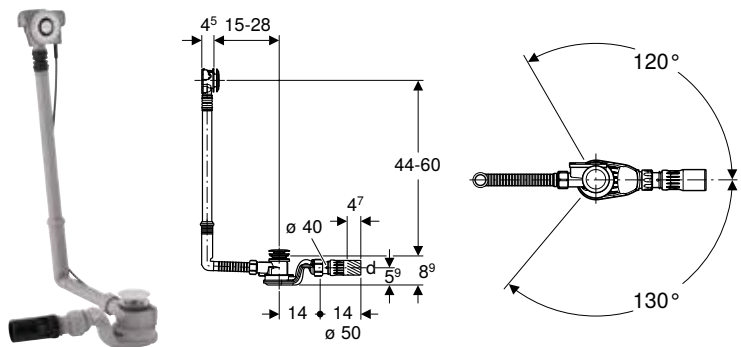

click & scan

#### Naudojimo tikslai

- Vonioms ir dušo padėklams su vožtuvu skylė,  $\varnothing$  52 mm
- Vonioms iš plieno, plastiko arba ketaus
- Specialių dydžių vonioms

#### Techniniai duomenys

Persipylimo angos pralaidumas	0,65 l/s
Hidraulinio uždorio aukštis (mm)	50 mm

#### Savybės

- Kokybės tikrinta pagal EN 274-3
- Valdymo mygtukas viename lygyje su vonia
- Su persipylimo anga
- Dvipusiai tarpikliai ant išleidimo ir persipylimo angų
- Persipylimo galvutę galima išlygiuoti ir pritvirtinti

#### Tiekiamas komplektas

- Baigiamojo montavimo dalių rinkinys
- Sifono dugno vožtuvas
- Sifonas
- Jungtis iš PE-HD,  $\varnothing$  50 mm, su rutuliniu lankstu
- Apsauginė montavimo dėžutė
- Tvirtinimai

Gaminio Nr.	Spalva / paviršius	DN	d, $\varnothing$ [mm]	Pralaidumas [l/s]	EUR/Vnt.
150.752.21.6	chromuotas, blizgus	40	40 / 50	1	134,45

### Geberit vonios sifonas su PushControl uždarymo paspaudimu funkcija d52, ilgis 50 cm, su montavimo dalių rinkiniu

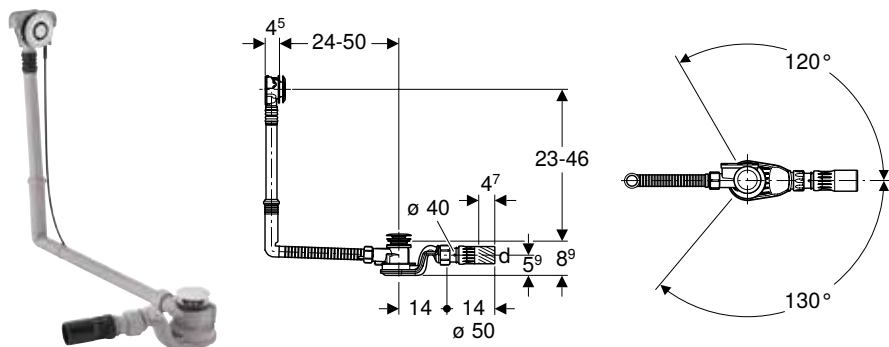

click & scan

#### Naudojimo tikslai

- Vonioms ir dušo padėklams su vožtuvu skylė,  $\varnothing$  52 mm
- Vonioms iš plieno, plastiko arba ketaus
- Specialių dydžių vonioms

#### Techniniai duomenys

Persipylimo angos pralaidumas	0,65 l/s
Hidraulinio uždorio aukštis (mm)	50 mm

#### Savybės

- Kokybės tikrinta pagal EN 274-3
- Valdymo mygtukas viename lygyje su vonia
- Su persipylimo anga
- Dvipusiai tarpikliai ant išleidimo ir persipylimo angų
- Persipylimo galvutę galima išlygiuoti ir pritvirtinti

#### Tiekiamas komplektas

- Baigiamojo montavimo dalių rinkinys
- Sifono dugno vožtuvas
- Sifonas
- Jungtis iš PE-HD,  $\varnothing$  50 mm, su rutuliniu lankstu
- Apsauginė montavimo dėžutė
- Tvirtinimai

Gaminio Nr.	Spalva / paviršius	DN	d, $\varnothing$ [mm]	Pralaidumas [l/s]	EUR/Vnt.
150.751.21.6	chromuotas, blizgus	40	40 / 50	1	134,45





# Geberit Duofix

<b>Potinkiniai rėmai.....</b>	<b>604</b>
Rėmai WC puodams.....	604
Priedų apžvalga – Geberit Duofix elementai WC puodams .....	605
Rėmai praustuvams .....	618
Priedų apžvalga – Geberit Duofix elementai praustuvams.....	618
Asortimento apžvalga – Geberit Duofix elementai praustuvui vonios kambario baldams.....	618
Rėmai bidė .....	625
Rėmai pisuarams .....	628
Priedų apžvalga – Geberit Duofix elementai pisuarams.....	628
Rėmai dušams su sieniniu latakų .....	636
Rėmai dušams ir vonioms .....	640
Priedų apžvalga – Geberit Duofix rėmai dušams ir vonioms .....	640
Elementai apkrovoms .....	640
<b>Priedai.....</b>	<b>641</b>
Potinkiniam rėmams .....	641









## Potinkiniai rėmai

### Rėmai WC puodams

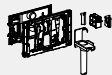
#### Priedų apžvalga – Geberit Duofix elementai WC puodams

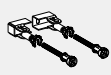

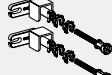
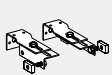



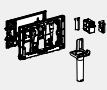

Geberit Lietuva, Parengta: Sausis 2024

	Įtaisas įkišti Geberit DuoFresh lazdele	Geberit papildomi tvirtinimai keraminiams WC puodams su mažu atraminio ploto	Geberit Duofix sieninių laikiklių rinkinys montuoti individualiai, kampinis sprendimas	Geberit DuoFresh modulis	Geberit Duofix mūro laikiklių komplektas individualiam montavimui	Geberit Duofix Basic mūro laikiklių komplektas individualiam montavimui	
							
	→ P. 117	→ P. 645	→ P. 642	→ P. 118	→ P. 641	→ P. 642	
<b>Vandens nuleidimo mygtukai, Sigma serijos</b>							
111.300.00.5 Geberit Duofix rėmas pakabinamam WC puodui, 112 cm, su Sigma potinkiniu bakeliu 12 cm	✓	✓	✓	✓	✓		
111.900.00.5 Geberit Duofix rėmas pakabinamam WC puodui, 112 cm, su Sigma potinkiniu bakeliu, 12 cm ir elektros bei ryšių prijungimo lizdu	✓	✓	✓	✓	✓		
111.350.00.5 Geberit Duofix rėmas pakabinamam WC puodui, 112 cm, su Sigma potinkiniu bakeliu 12 cm, žmonėms su negalia	✓	✓	✓	✓	✓		
111.375.00.5 Geberit Duofix rėmas pakabinamam WC puodui, 112 cm, su Sigma potinkiniu bakeliu 12 cm, žmonėms su negalia, su vieta neįgalųjų rankenoms įrengti	✓	✓		✓			
111.364.00.5 Geberit Duofix rėmas pakabinamam WC puodui, 112 cm, su Sigma potinkiniu bakeliu 12 cm, blogų kvapų ištraukimui ir šalinimui	✓	✓	✓		✓		
111.796.00.1 Geberit Duofix rėmas pakabinamam WC puodui, 114 cm, su Sigma potinkiniu bakeliu 8 cm			✓				
<b>Vandens nuleidimo mygtukai, Omega serijos</b>							
111.060.00.1 Geberit Duofix rėmas pakabinamam WC puodui, 112 cm, su Omega potinkiniu bakeliu 12 cm		✓	✓		✓		
111.030.00.1 Geberit Duofix rėmas pakabinamam WC puodui, 98 cm, su Omega potinkiniu bakeliu 12 cm		✓	✓		✓		
111.003.00.1 Geberit Duofix rėmas pakabinamam WC puodui, 82 cm, su Omega potinkiniu bakeliu 12 cm		✓	✓		✓		
<b>Vandens nuleidimo mygtukai, Delta serijos</b>							
111.153.00.1 Geberit DuofixBasic rėmas pakabinamam WC puodui, 112 cm, su Delta potinkiniu bakeliu 12 cm		✓				✓	
458.103.00.1 Geberit DuofixBasic rėmas pakabinamam WC puodui, 112 cm, su Delta potinkiniu bakeliu 12 cm		✓				✓	
<b>Nesuderinama su jokių vandens nuleidimo mygtuku</b>							
111.203.00.1 Geberit Duofix rėmas pakabinamam WC puodui, su išoriniu bakeliu, 112 cm		✓	✓		✓		

✓ Suderinama

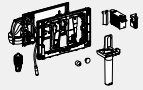
<sup>1)</sup> Elektros ir ryšių linijų prijungimo dėžutė jau yra tiekiamame komplekte.

<sup>2)</sup> Elektroninės WC puodo valdymo sistemos negalima derinti su Geberit AquaClean.

	Įtaisas įkišti Geberit DuoFresh lazdele	Geberit Duofix sieninių laikiklių rinkinys montuoti individualiai, su užmaunama skersine sija	Mūro distancinių laikiklių komplektas, Geberit Duofix rėmui pakabinamam WC puodui, su Sigma potinkiniu bakeliu 8 cm	Geberit Duofix užmaunama skersinė sija, tvirtinimui prie šoninių sienų	Geberit DuoFresh modulis	Geberit Duofix kojelių prie galinės sienos tvirtinimo rinkinys	Geberit Power & Connect dėžutė	Geberit Power & Connect dėžutės ir maitinimo transformatoriaus rinkinys potinkiniam pakabinamam WC puodo rėmui
								
	→ P. 116	→ P. 643	→ P. 641	→ P. 643	→ P. 120	→ P. 644	→ P. 155	→ P. 158
			✓	✓		✓	✓	✓
			✓	✓		✓	✓ <sup>1)</sup> ✓	✓ <sup>1)</sup> ✓
						✓	✓ <sup>2)</sup> ✓	✓ <sup>2)</sup> ✓
						✓	✓ <sup>2)</sup> ✓	✓ <sup>2)</sup> ✓
				✓		✓	✓	✓
	✓		✓	✓	✓			
				✓		✓	✓	✓
						✓	✓	✓
						✓	✓	✓
		✓		✓		✓		
		✓				✓		
				✓		✓		



## Geberit Duofix rėmas pakabinamam WC puodui, 112 cm, su Sigma potinkiniu bakeliu, 12 cm ir elektros bei ryšių prijungimo lizdu

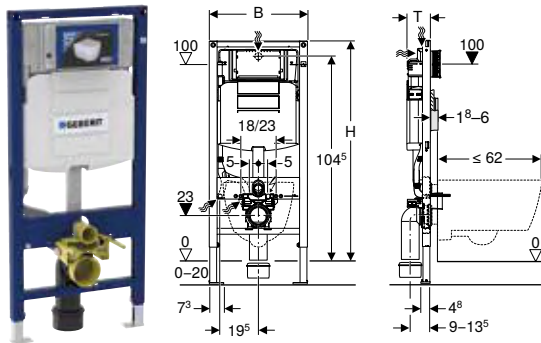

### Naudojimo tikslai

- Gipso kartono konstrukcijoms
- Tinka montuoti į dalinio arba patalpos aukščio konstrukcijas
- Tinka įmontuoti į patalpos aukščio montavimo sienas
- Tinka įmontuoti į dalinio arba patalpos aukščio Geberit Duofix sienines sistemas
- Tinka pakabinamiems WC puodams su jungties matmenimis pagal EN 33:2011
- Pakabinamiems WC puodams, kai gylis iki 62 cm
- Viengubai, dvigubai bei Stop-and-Go vandens nuleidimo funkcijoms
- Grindų konstrukcijoms, 0–20 cm
- Paslėptai maitinimo srovės tinklo jungčiai už keraminio WC puodo
- Netinka Geberit Duofix rėmui pakabinamam WC puodui priešgaisrinės apsaugos rinkiniams arba priešgaisriniais uždarymo įtaisais, skirtiems nuleidimo alkūnei ir jungiamajai alkūnei

### Techniniai duomenys

Srauto slėgis	0,1–10 bar
Vandens temperatūra maks.	25 °C
Nuleidžiamo vandens kiekio gamyklinė nuostata	6 l / 3 l
Didelio nuleidžiamo vandens kiekio nustatymo sritis	4 l / 4,5 l / 6 l / 7,5 l
Mažo nuleidžiamo vandens kiekio nustatymo diapazonas	2–4 l
Skaičiuojamasis vandens srautas	0,11 l/s
Skaičiuojamojo vandens srauto mažiausias srauto slėgis	0,5 bar

### Savybės

- Miltelinu būdu padengtas rėmas
- Rėmas su išgręžtomis  $\varnothing$  9 mm skylėmis tinka tvirtinti prie medinio karkaso
- Rėmas paruoštas atramos keraminiam WC puodams su mažu atraminio plotu
- Cinkuotos kojos
- Reguliuojamos kojų atramos, 0–20 cm
- Neslystančios kojų atramos
- Persukamos kojelės
- Kojos plokštelės gylis leidžia montuoti rėmą U-profilyje UW50, UW75 ir Geberit Duofix sistemos bėgeliuose
- Nuotekų alkūnę galima montuoti be įrankių įvairaus gylio padėtyse, reguliavimo sritis 45 mm
- Garsą slopinantys nuotekų alkūnės laikikliai
- Potinkinis bakelis su valdymo funkcija iš priekio
- Potinkinis bakelis su izoliacija nuo vandens kondensato
- Esant gamykliniams nustatymams, galimas dalinis pakartotinis vandens nuleidimas
- Potinkinių bakelių montavimo ir techninės priežiūros darbai atliekami be įrankių
- Vandens tiekimo jungtis iš galo arba iš viršaus centre
- Apsauginė montavimo dėžutė techninės priežiūros angai saugo nuo drėgmės ir nešvarumų
- Galima patrupinti apsauginę montavimo dėžutę techninės priežiūros angai
- Paruoštas 12 V maitinimo blokui už keraminio unitazo įrengti
- Su apsauginiu funkciniu šarvu vandens tiekimo žarnelei, skirtai prijungti Geberit AquaClean WC puodus su apiplovimo funkcija

### Tiekiamas komplektas

- Vandens tiekimo jungtis Rp 1/2" - R 1/2", suderinama MF, su kampinio vožtuvu ir rankenėle
- Apsauginė montavimo dėžutė techninės priežiūros angai
- 2 apsauginiai dangteliai
- Prijungimo rinkinys WC puodams,  $\varnothing$  90 mm
- Nuotekų jungties alkūnė 90°, iš PE-HD,  $\varnothing$  90 mm
- Pereinamoji mova iš PE-HD,  $\varnothing$  90 / 110 mm
- 2 smeigės M12
- Power & Connect Box
- 0,32 m ilgio tuščias vamzdis, skirtas Geberit AquaClean jungčiams
- Power & Connect Box apsauginė montavimo dėžutė
- Tvirtinimai

Gaminio Nr.	B [cm]	H [cm]	T [cm]	EUR/Vnt.
111.900.00.5	50	112	12	474,87

### Užsakyti papildomai

- Geberit maitinimo transformatorius, skirtas Power & Connect dėžutei → P. 157

### Priedai

- Priedų apžvalga – Geberit Duofix elementai WC puodams → P. 605

## Geberit Duofix rėmas pakabinamam WC puodui, 112 cm, su Sigma potinkiniu bakeliu 12 cm

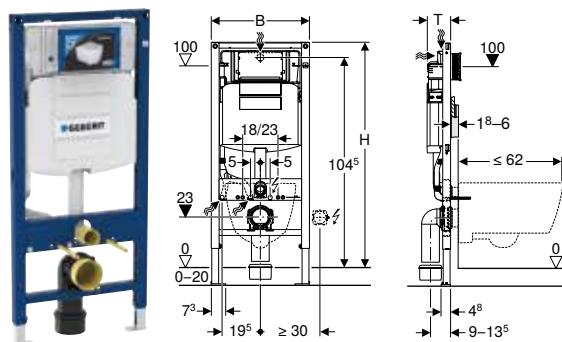

click & scan

### Naudojimo tikslai

- Gipso kartono konstrukcijoms
- Tinka montuoti į dalinio arba patalpos aukščio konstrukcijas
- Tinka įmontuoti į patalpos aukščio montavimo sienas
- Tinka įmontuoti į dalinio arba patalpos aukščio Geberit Duofix sienines sistemas
- Tinka pakabinamiems WC puodams su jungties matmenimis pagal EN 33:2011
- Pakabinamiems WC puodams, kai gylis iki 62 cm
- Viengubai, dvigubai bei Stop-and-Go vandens nuleidimo funkcijoms
- Grindų konstrukcijoms, 0–20 cm

### Techniniai duomenys

Srauto slėgis	0,1–10 bar
Vandens temperatūra maks.	25 °C
Nuleidžiamo vandens kiekio gamyklinė nuostata	6 l / 3 l
Didelio nuleidžiamo vandens kiekio nustatymo sritis	4 l / 4,5 l / 6 l / 7,5 l
Mažo nuleidžiamo vandens kiekio nustatymo diapazonas	2–4 l
Skaičiuojamasis vandens srautas	0,11 l/s
Skaičiuojamojo vandens srauto mažiausias srauto slėgis	0,5 bar

### Savybės

- Milteliniu būdu padengtas rėmas
- Rėmas su išgręžtomis  $\varnothing$  9 mm skylėmis tinka tvirtinti prie medinio karkaso
- Rėmas paruoštas atramoms keraminiams WC puodams su mažu atraminiu plotu
- Cinkuotos kojos
- Reguliuojamos kojų atramos, 0–20 cm
- Neslystančios kojų atramos
- Persukamos kojėlės
- Kojos plokštelės gylis leidžia montuoti rėmą U-profilyje UW50, UW75 ir Geberit Duofix sistemos bėgeliuose
- Nuotekų alkūnę galima montuoti be įrankių įvairaus gylio padėtyse, reguliavimo sritis 45 mm
- Garsą slopinantys nuotekų alkūnės laikikliai
- Potinkinis bakelis su valdymo funkcija iš priekio
- Potinkinis bakelis su izoliacija nuo vandens kondensato
- Esant gamykliniams nustatymams, galimas dalinis pakartotinis vandens nuleidimas
- Potinkinių bakelių montavimo ir techninės priežiūros darbai atliekami be įrankių
- Vandens tiekimo jungtis iš galo arba iš viršaus centre
- Apsauginė montavimo dėžutė techninės priežiūros angai saugo nuo drėgmės ir nešvarumų
- Galima patrupinti apsauginę montavimo dėžutę techninės priežiūros angai
- Su apsauginiu funkciniu šarvu vandens tiekimo žarnelei, skirtai prijungti Geberit AquaClean WC puodus su apilovimo funkcija
- Prijungimo prie maitinimo srovės tinklo tvirtinimo galimybė
- Galimybė montuoti Power & Connect Box

### Tiekiamas komplektas

- Vandens tiekimo jungtis Rp 1/2" - R 1/2", suderinama MF, su kampaniniu vožtuvu ir rankenėle
- Apsauginė montavimo dėžutė techninės priežiūros angai
- 2 apsauginiai dangteliai
- Prijungimo rinkinys WC puodams,  $\varnothing$  90 mm
- Nuotekų jungties alkūnė 90°, iš PE-HD,  $\varnothing$  90 mm
- Pereinamoji mova iš PE-HD,  $\varnothing$  90 / 110 mm
- 2 smeigės M12
- Tvirtinimai

Gaminio Nr.	B [cm]	H [cm]	T [cm]	EUR/Vnt.
111.300.00.5	50	112	12	364,42

### Priedai

- Priedų apžvalga – Geberit Duofix elementai WC puodams → P. 605

## Geberit Duofix rėmas pakabinamam WC puodui, 112 cm, su Sigma potinkiniu bakeliu 12 cm, blogų kvapų ištraukimui ir šalinimui

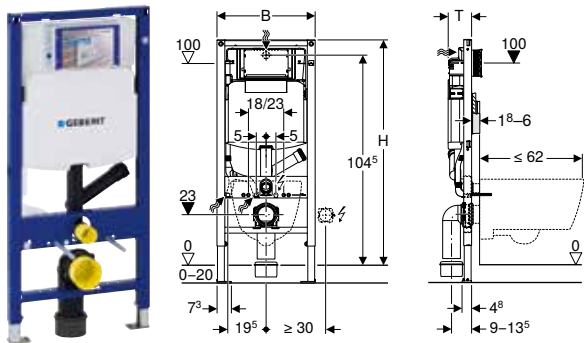

### Naudojimo tikslai

- Gipso kartono konstrukcijoms
- Tinka montuoti į dalinio arba patalpos aukščio konstrukcijas
- Tinka įmontuoti į patalpos aukščio montavimo sienas
- Tinka įmontuoti į dalinio arba patalpos aukščio Geberit Duofix sienines sistemas
- Tinka pakabinamiems WC puodams su jungties matmenimis pagal EN 33:2011
- Pakabinamiems WC puodams, kai gylis iki 62 cm
- Išoriniam kvapų ištraukimo įrenginiui prijungti
- Viengubai, dvigubai bei Stop-and-Go vandens nuleidimo funkcijoms
- Grindų konstrukcijoms, 0–20 cm
- Netinka paaukštintiems pakabinamiems WC puodams

### Techniniai duomenys

Srauto slėgis	0,1–10 bar
Vandens temperatūra maks.	25 °C
Nuleidžiamo vandens kiekio gamyklinė nuostata	6 l / 3 l
Didelio nuleidžiamo vandens kiekio nustatymo sritis	4 l / 4,5 l / 6 l / 7,5 l
Mažo nuleidžiamo vandens kiekio nustatymo diapazonas	2–4 l
Skaičiuojamasis vandens srautas	0,11 l/s
Skaičiuojamojo vandens srauto mažiausias srauto slėgis	0,5 bar

### Savybės

- Milteliniu būdu padengtas rėmas
- Rėmas su išgręžtomis  $\varnothing$  9 mm skylėmis tinka tvirtinti prie medinio karkaso
- Rėmas paruoštas atramos keraminiams WC puodams su mažu atraminio plotu
- Cinkuotos kojos
- Reguliuojamos kojų atramos, 0–20 cm
- Neslystančios kojų atramos
- Persukamos kojelės
- Kojos plokštelės gylis leidžia montuoti rėmą U-profilyje UW50, UW75 ir Geberit Duofix sistemos bėgeliuose
- Nuotekų alkūnę galima montuoti be įrankių įvairaus gylio padėtyse, reguliavimo sritis 45 mm
- Garsą slopinantys nuotekų alkūnės laikikliai
- Potinkinis bakelis su valdymo funkcija iš priekio
- Potinkinis bakelis su izoliacija nuo vandens kondensato
- Esant gamykliniams nustatymams, galimas dalinis pakartotinis vandens nuleidimas
- Išorinis kvapų ištraukimo įrenginys gali būti jungiamas naudojant 50 mm diametro movą ir alkūnę
- Potinkinių bakelių montavimo ir techninės priežiūros darbai atliekami be įrankių
- Vandens tiekimo jungtis iš galo arba iš viršaus centre
- Apsauginė montavimo dėžutė techninės priežiūros angai saugo nuo drėgmės ir nešvarumų
- Galima patrupinti apsauginę montavimo dėžutę techninės priežiūros angai
- Su apsauginiu funkciniu šarvu vandens tiekimo žarnelei, skirtai prijungti Geberit AquaClean WC puodus su apiplovimo funkcija
- Prijungimo prie maitinimo srovės tinklo tvirtinimo galimybė
- Galimybė montuoti Power & Connect Box

### Tiekiamas komplektas

- Vandens tiekimo jungtis Rp 1/2" - R 1/2", suderinama MF, su kampinio vožtuvu ir rankenėle
- Apsauginė montavimo dėžutė techninės priežiūros angai
- 2 apsauginiai dangteliai
- Prijungimo rinkinys WC puodams,  $\varnothing$  90 mm
- Nuotekų jungties alkūnė 90°, iš PE-HD,  $\varnothing$  90 mm
- Pereinamoji mova iš PE-HD,  $\varnothing$  90 / 110 mm
- 2 smeigės M12
- Tvirtinimai

Gaminio Nr.	B [cm]	H [cm]	T [cm]	EUR/Vnt.
111.364.00.5	50	112	12	474,12

### Priedai

- Priedų apžvalga – Geberit Duofix elementai WC puodams → P. 605

## Geberit Duofix rėmas pakabinamam WC puodui, 112 cm, su Sigma potinkiniu bakeliu 12 cm, žmonėms su negalia

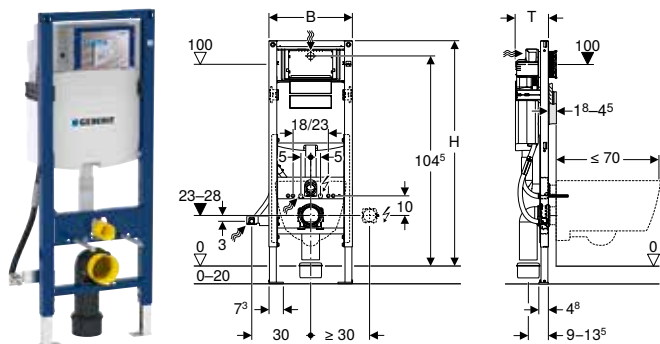

click & scan

### Naudojimo tikslai

- Gipso kartono konstrukcijoms
- Tinka montuoti į dalinio arba patalpos aukščio konstrukcijas
- Tinka įmontuoti į patalpos aukščio montavimo sienas
- Tinka įmontuoti į dalinio arba patalpos aukščio Geberit Duofix sienines sistemas
- Tinka žmonėms su negalia pritaikytoms patalpoms
- Tinka pakabinamiems WC puodams su jungties matmenimis pagal EN 33:2011
- Pakabinamiems WC puodams, kurių gylis iki 70 cm
- Viengubai, dvigubai bei Stop-and-Go vandens nuleidimo funkcijoms
- Grindų konstrukcijoms, 0–20 cm

### Techniniai duomenys

Srauto slėgis	0,1–10 bar
Vandens temperatūra maks.	25 °C
Nuleidžiamo vandens kiekio gamyklinė nuostata	6 l / 3 l
Didelio nuleidžiamo vandens kiekio nustatymo sritis	4 l / 4,5 l / 6 l / 7,5 l
Mažo nuleidžiamo vandens kiekio nustatymo diapazonas	2–4 l
Skaičiuojamasis vandens srautas	0,11 l/s
Skaičiuojamojo vandens srauto mažiausias srauto slėgis	0,5 bar

### Savybės

- Milteliniu būdu padengtas rėmas
- Rėmas paruoštas atramoms keraminiams WC puodams su mažu atraminiu plotu
- Rėmas yra siauresnis, kad šalia būtų vietos porankių neįgaliesiems tvirtinimui
- WC puodų aukštį galima reguliuoti iki apdailos darbų, 41–46 cm
- Cinkuotos kojos
- Reguliuojamos kojų atramos, 0–20 cm
- Neslystančios kojų atramos
- Persukamos kojelės
- Kojos plokštelės gylis leidžia montuoti rėmą U-profilyje UW50, UW75 ir Geberit Duofix sistemos bėgeliuose
- Nuotekų alkūnę galima montuoti be įrankių įvairaus gylio padėtyse, reguliavimo sritis 45 mm
- Garsą slopinantys nuotekų alkūnės laikikliai
- Potinkinis bakelis su valdymo funkcija iš priekio
- Potinkinis bakelis su izoliacija nuo vandens kondensato
- Esant gamykliniams nustatymams, galimas dalinis pakartotinis vandens nuleidimas
- Potinkinių bakelių montavimo ir techninės priežiūros darbai atliekami be įrankių
- Vandens tiekimo jungtis iš galo arba iš viršaus centre
- Apsauginė montavimo dėžutė techninės priežiūros angai saugo nuo drėgmės ir nešvarumų
- Galima patrupinti apsauginę montavimo dėžutę techninės priežiūros angai
- Su apsauginiu funkciniu šarvu vandens tiekimo žarnelei, skirtai prijungti Geberit AquaClean WC puodus su apiplovimo funkcija
- Prijungimo prie maitinimo srovės tinklo tvirtinimo galimybė
- Galimybė montuoti Power & Connect Box

### Tiekiamas komplektas

- Vandens tiekimo jungtis Rp 1/2" - R 1/2", suderinama MF, su kampaniniu vožtuvu ir rankenėle
- Apsauginė montavimo dėžutė techninės priežiūros angai
- 2 apsauginiai dangteliai
- Prijungimo rinkinys WC puodams, Ø 90 mm
- Nuotekų jungties alkūnė 90°, iš PE-HD, Ø 90 mm
- Pereinamoji mova iš PE-HD, Ø 90 / 110 mm
- 2 smeigės M12
- Tvirtinimai

Gaminio Nr.	B [cm]	H [cm]	T [cm]	EUR/Vnt.
111.350.00.5	42,5	112	17	512,97

### Priedai

- Priedų apžvalga – Geberit Duofix elementai WC puodams → P. 605



- Naudojant Power & Connect Box, elektroninio tualetų valdymo derinys su Geberit AquaClean negalimas.

## Geberit Duofix rėmas pakabinamam WC puodui, 112 cm, su Sigma potinkiniu bakeliu 12 cm, žmonėms su negalia, su vieta neįgaliųjų rankenoms įrengti

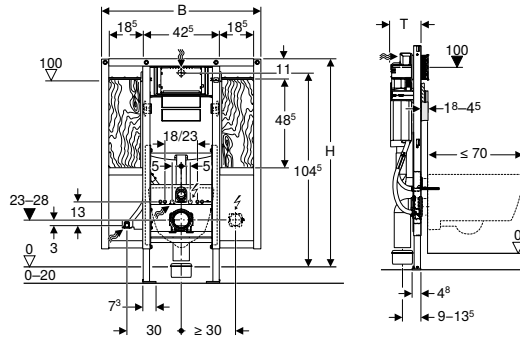

click & scan

### Naudojimo tikslai

- Gipso kartono konstrukcijoms
- Tinka montuoti į dalinio arba patalpos aukščio konstrukcijas
- Tinka įmontuoti į patalpos aukščio montavimo sienas
- Tinka įmontuoti į dalinio arba patalpos aukščio Geberit Duofix sienines sistemas pristatomai sienai
- Tinka žmonėms su negalia pritaikytoms patalpoms
- Tinka pakabinamiems WC puodams su jungties matmenimis pagal EN 33:2011
- Pakabinamiems WC puodams, kurių gylis iki 70 cm
- Porankių neįgaliems įrengimui
- Viengubai, dvigubai bei Stop-and-Go vandens nuleidimo funkcijoms
- Grindų konstrukcijoms, 0–20 cm

### Techniniai duomenys

Srauto slėgis	0,1–10 bar
Vandens temperatūra maks.	25 °C
Nuleidžiamo vandens kiekio gamyklinė nuostata	6 l / 3 l
Didelio nuleidžiamo vandens kiekio nustatymo sritis	4 l / 4,5 l / 6 l / 7,5 l
Mažo nuleidžiamo vandens kiekio nustatymo diapazonas	2–4 l
Skaičiuojamasis vandens srautas	0,11 l/s
Skaičiuojamojo vandens srauto mažiausias srauto slėgis	0,5 bar

### Savybės

- Milteliniu būdu padengtas rėmas
- Rėmas paruoštas atramoms keraminiams WC puodams su mažu atraminiu plotu
- WC puodų aukštį galima reguliuoti iki apdailos darbų, 41–46 cm
- Cinkuotos kojos
- Reguliuojamos kojų atramos, 0–20 cm
- Neslystančios kojų atramos
- Persukamos kojelės
- Kojos plokštelės gylis leidžia montuoti rėmą U-profilyje UW50, UW75 ir Geberit Duofix sistemos bėgeluose
- Nuotekų alkūnę galima montuoti be įrankių įvairaus gylio padėtyse, reguliavimo sritis 45 mm
- Garsą slopinantys nuotekų alkūnės laikikliai
- Potinkinis bakelis su valdymo funkcija iš priekio
- Potinkinis bakelis su izoliacija nuo vandens kondensato
- Esant gamykliniams nustatymams, galimas dalinis pakartotinis vandens nuleidimas
- Potinkinių bakelių montavimo ir techninės priežiūros darbai atliekami be įrankių
- Vandens tiekimo jungtis iš galo arba iš viršaus centre
- Apsauginė montavimo dėžutė techninės priežiūros angai saugo nuo drėgmės ir nešvarumų
- Galima patalpinti apsauginę montavimo dėžutę techninės priežiūros angai
- Montavimo plokštė iš faneros, klijuota, atspari vandeniui
- Statybinių medžiagų B2 klasė pagal DIN 4102-1, arba klasė D-s2, d0 pagal EN 13501-3
- Formaldehido išsiskyrimo A klasė pagal EN 1084, arba E 1 klasė atitinkamai pagal EN 13936
- Su apsauginiu funkcinio šarvu vandens tiekimo žarnelei, skirtai prijungti Geberit AquaClean WC puodus su apiplovimo funkcija
- Prijungimo prie maitinimo srovės tinklo tvirtinimo galimybė
- Galimybė montuoti Power & Connect Box

### Tiekiamas komplektas

- Vandens tiekimo jungtis Rp 1/2" - R 1/2", suderinama MF, su kampinio vožtuvu ir rankenėle
- Apsauginė montavimo dėžutė techninės priežiūros angai
- 2 apsauginiai dangteliai
- 4 sieniniai laikikliai
- Prijungimo rinkinys WC puodams, Ø 90 mm
- Nuotekų jungties alkūnė 90°, iš PE-HD, Ø 90 mm
- Pereinamoji mova iš PE-HD, Ø 90 / 110 mm
- 2 smeigės M12
- Potinkinis elektros lizdas Ø 68 mm skylėi, elektros jungčiai
- Tvirtinimai

Gaminio Nr.	B [cm]	H [cm]	T [cm]	EUR/Vnt.
111.375.00.5	88	112	17	794,45

### Priedai

- Priedų apžvalga – Geberit Duofix elementai WC puodams → P. 605



- Naudojant Power & Connect Box, elektroninio tualetto valdymo derinys su Geberit AquaClean negalimas.



## Geberit Duofix rėmas pakabinamam WC puodui, 114 cm, su Sigma potinkiniu bakeliu 8 cm

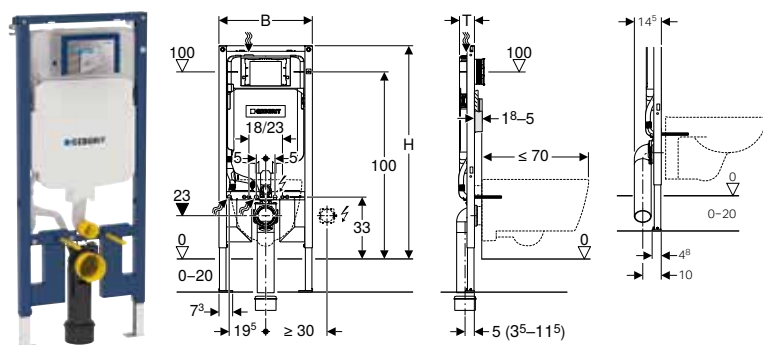

### Naudojimo tikslai

- Gipso kartono konstrukcijoms
- Tinka montuoti į dalinio arba patalpos aukščio konstrukcijas
- Tinka įmontuoti į patalpos aukščio montavimo sienas
- Tinka pakabinamiems WC puodams su jungties matmenimis pagal EN 33:2011
- Pakabinamiems WC puodams, kurių gylis iki 70 cm
- Viengubai, dvigubai bei Stop-and-Go vandens nuleidimo funkcijoms
- Grindų konstrukcijoms, 0–20 cm

### Techniniai duomenys

Srauto slėgis	0,1–10 bar
Vandens temperatūra maks.	25 °C
Nuleidžiamo vandens kiekio gamyklinė nuostata	6 l / 3 l
Didelio nuleidžiamo vandens kiekio nustatymo sritis	4 l / 4,5 l / 6 l / 7,5 l
Mažo nuleidžiamo vandens kiekio nustatymo diapazonas	2–4 l

### Tiekiamas komplektas

- Vandens tiekimo jungtis Rp 1/2" - R 1/2", suderinama MF, su kampinio vožtuvu ir rankenėle
- Apsauginė montavimo dėžutė techninės priežiūros angai
- 2 sieniniai laikikliai
- Prijungimo rinkinys WC puodams, Ø 90 mm
- Nuotekų jungties alkūnė 90°, iš PE-HD, Ø 90 mm
- Pereinamoji mova iš PE-HD, Ø 90 / 110 mm
- 2 apsauginiai dangteliai
- 2 smeigės M12
- Tvirtinimai

### Savybės

- 2016 serija
- Milteliniu būdu padengtas rėmas
- Rėmas su išgręžtomis Ø 9 mm skylėmis tinka tvirtinti prie medinio karkaso
- Rėmas tinka keraminiams WC puodams su mažu atraminiu plotu (spaudimui atspariai sienos dangai)
- Cinkuotos kojos
- Tolygiai reguliuojamo aukščio kojų atramos
- Neslystančios kojų atramos
- Kojos plokštelės gylis leidžia montuoti rėmą U-profilyje UW50 ir Geberit Duofix sistemos bėgeliuose
- Nuotekų alkūnę galima montuoti be įrankių įvairiame gylyje
- Jungiamąją nuotekų alkūnę galima vertikaliai montuoti lygiai su bakelio priekine padėtimi
- Prailginta nuotekų alkūnė sujungimui grindyse
- Garsą slopinantys nuotekų alkūnės laikikliai
- Potinkinis bakelis su valdymo funkcija iš priekio
- Potinkinis bakelis su izoliacija nuo vandens kondensato
- Esant gamykliniams nustatymams, galimas dalinis pakartotinis vandens nuleidimas
- Potinkinių bakelių montavimo ir techninės priežiūros darbai atliekami be įrankių
- Vandens tiekimo jungtis viršuje kairėje
- Apsauginė montavimo dėžutė techninės priežiūros angai saugo nuo drėgmės ir nešvarumų
- Galima patrupinti apsauginę montavimo dėžutę techninės priežiūros angai, tinka lygiai su paviršiumi montuojamiems vandens nuleidimo mygtukams
- Su apsauginiu funkciniu šarvu vandens tiekimo žarnelei, skirtai prijungti Geberit AquaClean WC puodus su apiplovimo funkcija
- Prijungimo prie maitinimo srovės tinklo tvirtinimo galimybė

Gaminio Nr.	B [cm]	H [cm]	T [cm]	EUR/Vnt.
111.796.00.1	50	114	8	532,57

### Priedai

- Priedų apžvalga – Geberit Duofix elementai WC puodams → P. 605



## Geberit Duofix rėmas pakabinamam WC puodui, 82 cm, su Omega potinkiniu bakeliu 12 cm

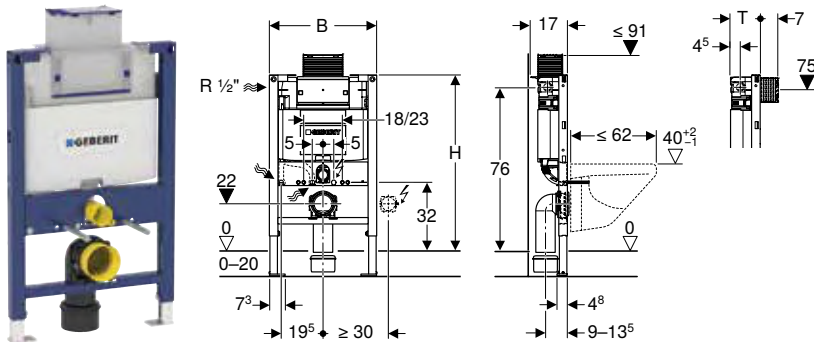

click & scan

### Naudojimo tikslai

- Gipso kartono konstrukcijoms
- Tinka įmontuoti į dalinio aukščio potinkines sistemas
- Tinka įmontuoti į dalinio aukščio Geberit Duofix sienines sistemas
- Tinka pakabinamiems WC puodams su jungties matmenimis pagal EN 33:2011
- Pakabinamiems WC puodams, kai gylis iki 62 cm
- Dvigubo nuleidimo funkcijai
- Grindų konstrukcijoms, 0–20 cm

### Techniniai duomenys

Srauto slėgis	0,1–10 bar
Vandens temperatūra maks.	25 °C
Nuleidžiamo vandens kiekio gamyklinė nuostata	6 l / 3 l
Didelio nuleidžiamo vandens kiekio nustatymo sritis	4 l / 4,5 l / 6 l / 7,5 l
Mažo nuleidžiamo vandens kiekio nustatymo diapazonas	2–4 l
Skaičiuojamasis vandens srautas	0,11 l/s
Skaičiuojamojo vandens srauto mažiausias srauto slėgis	0,5 bar

### Tiekiamas komplektas

- Vandens tiekimo jungtis Rp 1/2" - R 1/2", suderinama MF, su kam-piniu vožtuvu ir rankenėle
- Apsauginė montavimo dėžutė techninės priežiūros angai
- Prijungimo rinkinys WC puodams, ø 90 mm
- Nuotekų jungties alkūnė 90°, iš PE-HD, ø 90 mm
- Pereinamoji mova iš PE-HD, ø 90 / 110 mm
- 2 apsauginiai dangteliai
- 2 smeigės M12
- Tvirtinimai

### Savybės

- Milteliniu būdu padengtas rėmas
- Rėmas su išgręžtomis ø 9 mm skylėmis tinka tvirtinti prie medinio karkaso
- Rėmas paruoštas atramos keraminiams WC puodams su mažu atraminio plotu
- Cinkuotos kojos
- Reguliuojamos kojų atramos, 0–20 cm
- Neslystančios kojų atramos
- Persukamos kojelės
- Kojos plokštelės gylis leidžia montuoti rėmą U-profilyje UW50, UW75 ir Geberit Duofix sistemos bėgeliuose
- Nuotekų alkūnę galima montuoti be įrankių įvairaus gylio padėtyse, reguliavimo sritis 45 mm
- Garsą slopinantys nuotekų alkūnės laikikliai
- Potinkinis bakelis su nuleidimu iš viršaus arba iš priekio
- Potinkinis bakelis su izoliacija nuo vandens kondensato
- Esant gamykliniams nustatymams, galimas dalinis pakartotinis vandens nuleidimas
- Potinkinių bakelių montavimo ir techninės priežiūros darbai atliekami be įrankių
- Vandens tiekimo jungtis viršuje kairėje arba iš galo kairėje
- Apsauginė montavimo dėžutė techninės priežiūros angai saugo nuo drėgmės ir nešvarumų
- Galima patrupinti apsauginę montavimo dėžutę techninės priežiūros angai
- Su apsauginiu funkciniu šarvu vandens tiekimo žarnelei, skirtai prijungti Geberit AquaClean WC puodus su apiplovimo funkcija
- Prijungimo prie maitinimo srovės tinklo tvirtinimo galimybė
- Galimybė montuoti Power & Connect Box

Gaminio Nr.	B [cm]	H [cm]	T [cm]	EUR/Vnt.
111.003.00.1	50	82	14	459,41

### Priedai

- Priedų apžvalga – Geberit Duofix elementai WC puodams → P. 605

## Geberit Duofix rėmas pakabinamam WC puodui, 98 cm, su Omega potinkiniu bakeliu 12 cm

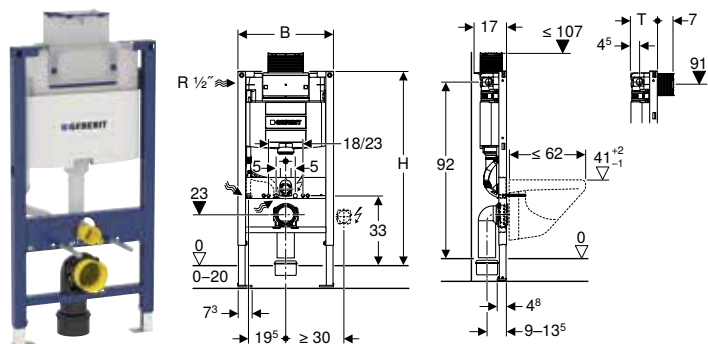

click & scan

### Naudojimo tikslai

- Gipso kartono konstrukcijoms
- Tinka įmontuoti į dalinio aukščio potinkines sistemas
- Tinka įmontuoti į dalinio aukščio Geberit Duofix sienines sistemas
- Tinka pakabinamiems WC puodams su jungties matmenimis pagal EN 33:2011
- Pakabinamiems WC puodams, kai gylis iki 62 cm
- Dvigubo nuleidimo funkcijai
- Grindų konstrukcijoms, 0–20 cm

### Techniniai duomenys

Srauto slėgis	0,1–10 bar
Vandens temperatūra maks.	25 °C
Nuleidžiamo vandens kiekio gamyklinė nuostata	6 l / 3 l
Didelio nuleidžiamo vandens kiekio nustatymo sritis	4 l / 4,5 l / 6 l / 7,5 l
Mažo nuleidžiamo vandens kiekio nustatymo diapazonas	2–4 l
Skaičiuojamasis vandens srautas	0,11 l/s
Skaičiuojamojo vandens srauto mažiausias srauto slėgis	0,5 bar

### Tiekiamas komplektas

- Vandens tiekimo jungtis Rp 1/2" - R 1/2", suderinama MF, su kampinio vožtuvu ir rankenėle
- Apsauginė montavimo dėžutė techninės priežiūros angai
- Prijungimo rinkinys WC puodams,  $\varnothing$  90 mm
- Nuotekų jungties alkūnė 90°, iš PE-HD,  $\varnothing$  90 mm
- Pereinamoji mova iš PE-HD,  $\varnothing$  90 / 110 mm
- 2 apsauginiai dangteliai
- 2 smeigės M12
- Tvirtinimai

### Savybės

- Miltelinių būdu padengtas rėmas
- Rėmas su išgręžtomis  $\varnothing$  9 mm skylėmis tinka tvirtinti prie medinio karkaso
- Rėmas paruoštas atramoms keraminiams WC puodams su mažu atraminiu plotu
- Cinkuotos kojos
- Reguliuojamos kojų atramos, 0–20 cm
- Neslystančios kojų atramos
- Persukamos kojėlės
- Kojos plokštelės gylis leidžia montuoti rėmą U-profilyje UW50, UW75 ir Geberit Duofix sistemos bėgeliuose
- Nuotekų alkūnę galima montuoti be įrankių įvairaus gylio padėtyse, reguliavimo sritis 45 mm
- Garsą slopinantys nuotekų alkūnės laikikliai
- Potinkinis bakelis su nuleidimu iš viršaus arba iš priekio
- Potinkinis bakelis su izoliacija nuo vandens kondensato
- Esant gamykliniams nustatymams, galimas dalinis pakartotinis vandens nuleidimas
- Potinkinių bakelių montavimo ir techninės priežiūros darbai atliekami be įrankių
- Vandens tiekimo jungtis viršuje kairėje arba iš galo kairėje
- Apsauginė montavimo dėžutė techninės priežiūros angai saugo nuo drėgmės ir nešvarumų
- Galima patrupinti apsauginę montavimo dėžutę techninės priežiūros angai
- Su apsauginiu funkciniu šarvu vandens tiekimo žarnelei, skirtai prijungti Geberit AquaClean WC puodus su apilovimo funkcija
- Prijungimo prie maitinimo srovės tinklo tvirtinimo galimybė
- Galimybė montuoti Power & Connect Box

Gaminio Nr.	B [cm]	H [cm]	T [cm]	EUR/Vnt.
111.030.00.1	50	98	14	459,41

### Priedai

- Priedų apžvalga – Geberit Duofix elementai WC puodams → P. 605

## Geberit Duofix rėmas pakabinamam WC puodui, 112 cm, su Omega potinkiniu bakeliu 12 cm

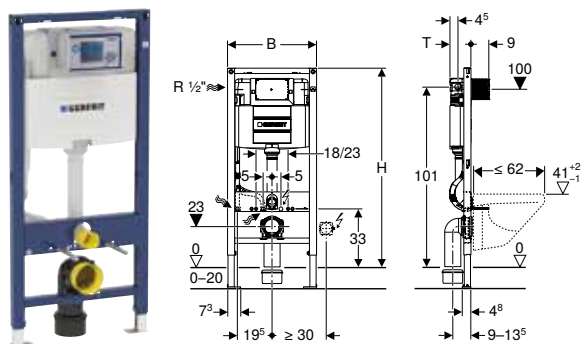

click & scan

### Naudojimo tikslai

- Gipso kartono konstrukcijoms
- Tinka montuoti į dalinio arba patalpos aukščio konstrukcijas
- Tinka įmontuoti į patalpos aukščio montavimo sienas
- Tinka įmontuoti į dalinio arba patalpos aukščio Geberit Duofix sienines sistemas
- Tinka pakabinamiems WC puodams su jungties matmenimis pagal EN 33:2011
- Pakabinamiems WC puodams, kai gylis iki 62 cm
- Dvigubo nuleidimo funkcijai
- Grindų konstrukcijoms, 0–20 cm

### Techniniai duomenys

Srauto slėgis	0,1–10 bar
Vandens temperatūra maks.	25 °C
Nuleidžiamo vandens kiekio gamyklinė nuostata	6 l / 3 l
Didelio nuleidžiamo vandens kiekio nustatymo sritis	4 l / 4,5 l / 6 l / 7,5 l
Mažo nuleidžiamo vandens kiekio nustatymo diapazonas	2–4 l
Skaičiuojamasis vandens srautas	0,11 l/s
Skaičiuojamojo vandens srauto mažiausias srauto slėgis	0,5 bar

### Tiekiamas komplektas

- Vandens tiekimo jungtis Rp 1/2" - R 1/2", suderinama MF, su kampinio vožtuvu ir rankenėle
- Apsauginė montavimo dėžutė techninės priežiūros angai
- Prijungimo rinkinys WC puodams, ø 90 mm
- Nuotekų jungties alkūnė 90°, iš PE-HD, ø 90 mm
- Pereinamoji mova iš PE-HD, ø 90 / 110 mm
- 2 apsauginiai dangteliai
- 2 smeigės M12
- Tvirtinimai

### Savybės

- Miltelinių būdu padengtas rėmas
- Rėmas su išgręžtomis ø 9 mm skylėmis tinka tvirtinti prie medinio karkaso
- Rėmas paruoštas atramos keraminiams WC puodams su mažu atraminiu plotu
- Cinkuotos kojos
- Reguliuojamos kojų atramos, 0–20 cm
- Neslystančios kojų atramos
- Persukamos kojelės
- Kojos plokštelės gylis leidžia montuoti rėmą U-profilyje UW50, UW75 ir Geberit Duofix sistemos bėgeliuose
- Nuotekų alkūnę galima montuoti be įrankių įvairaus gylio padėtyse, reguliavimo sritis 45 mm
- Garsą slopinantys nuotekų alkūnės laikikliai
- Potinkinis bakelis su valdymo funkcija iš priekio
- Potinkinis bakelis su izoliacija nuo vandens kondensato
- Esant gamykliniams nustatymams, galimas dalinis pakartotinis vandens nuleidimas
- Potinkinių bakelių montavimo ir techninės priežiūros darbai atliekami be įrankių
- Vandens tiekimo jungtis viršuje kairėje arba iš galo kairėje
- Apsauginė montavimo dėžutė techninės priežiūros angai saugo nuo drėgmės ir nešvarumų
- Galima patrupinti apsauginę montavimo dėžutę techninės priežiūros angai
- Su apsauginiu funkciniu šarvu vandens tiekimo žarnelei, skirtai prijungti Geberit AquaClean WC puodus su apiplovimo funkcija
- Prijungimo prie maitinimo srovės tinklo tvirtinimo galimybė
- Galimybė montuoti Power & Connect Box

Gaminio Nr.	B [cm]	H [cm]	T [cm]	EUR/Vnt.
111.060.00.1	50	112	12	459,41

### Priedai

- Priedų apžvalga – Geberit Duofix elementai WC puodams → P. 605

## Geberit DuofixBasic rėmas pakabinamam WC puodui, 112 cm, su Delta potinkiniu bakeliu 12 cm

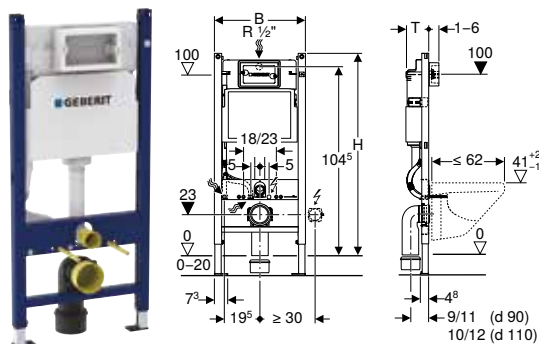

click & scan

### Naudojimo tikslai

- Gipso kartono konstrukcijoms
- Tinka montuoti į dalinio arba patalpos aukščio konstrukcijas
- Tinka įmontuoti į patalpos aukščio montavimo sienas
- Tinka pakabinamiems WC puodams su jungties matmenimis pagal EN 33:2011
- Pakabinamiems WC puodams, kai gylis iki 62 cm
- Viengubai, dvigubai bei Stop-and-Go vandens nuleidimo funkcijoms
- Grindų konstrukcijoms, 0–20 cm

### Techniniai duomenys

Vandens temperatūra maks.	25 °C
Nuleidžiamo vandens kiekio gamyklinė nuostata	6 l / 3 l
Didelio nuleidžiamo vandens kiekio nustatymo sritis	4,5 l / 6 l / 7,5 l
Mažo nuleidžiamo vandens kiekio nustatymo diapazonas	2–4 l

### Tiekiamas komplektas

- Kampinis vožtuvas R 1/2", suderinamas su MF, su adapterio žiedu
- Apsauginė montavimo dėžutė serviso angai, iš putų polistireno
- 2 distanciniai varžtai
- Prijungimo rinkinys WC puodams,  $\varnothing$  90 mm
- Nuotekų jungties alkūnė 90°, iš PE-HD,  $\varnothing$  90 mm
- Pereinamoji mova iš PE-HD,  $\varnothing$  90 / 110 mm
- 2 apsauginiai dangteliai
- 2 smeigės M12
- Tvirtinimai

Gaminio Nr.	B [cm]	H [cm]	T [cm]	EUR/Vnt.
111.153.00.1	50	112	12	268,70

### Priedai

- Priedų apžvalga – Geberit Duofix elementai WC puodams → P. 605

### Savybės

- Milteliniu būdu padengtas rėmas
- Atskirai montuojamas viršutinis rėmo skersinis
- Rėmas su išgręžtomis  $\varnothing$  9 mm skylėmis tinka tvirtinti prie medinio karkaso
- Rėmas su specialiomis angomis mūro laikikliams, skirtiems rėmams be viršutinio skersinio
- Rėmas paruoštas atramoms keraminiams WC puodams su mažu atraminio plotu
- Cinkuotos kojos
- Reguliuojamos kojų atramos, 0–20 cm
- Kojų plokštelės iš plastiko
- Kojų plokštelės gylis leidžia montuoti rėmą U-profilyje UW50
- Jungiamąją alkūnę galima montuoti be įrankių
- Potinkinis bakelis su valdymo funkcija iš priekio
- Potinkinis bakelis su izoliacija nuo vandens kondensato
- Esant gamykliniams nustatymams, galimas dalinis pakartotinis vandens nuleidimas
- Vandens tiekimo jungtis iš galo arba iš viršaus centre
- Su apsauginiu funkcinio šarvu vandens tiekimo žarnelei, skirtai prijungti Geberit AquaClean WC puodus su apiplovimo funkcija
- Prijungimo prie maitinimo srovės tinklo tvirtinimo galimybė

## Geberit DuofixBasic rėmas pakabinamam WC puodui, 112 cm, su Delta potinkiniu bakeliu 12 cm

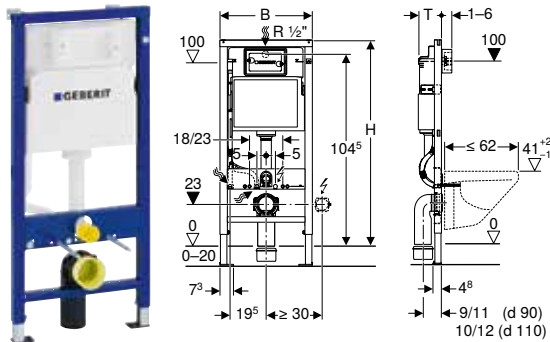

click & scan

### Naudojimo tikslai

- Gipso kartono konstrukcijoms
- Tinka montuoti į dalinio arba patalpos aukščio konstrukcijas
- Tinka įmontuoti į patalpos aukščio montavimo sienas
- Tinka pakabinamiems WC puodams su jungties matmenimis pagal EN 33:2011
- Pakabinamiems WC puodams, kai gylis iki 62 cm
- Viengubai, dvigubai bei Stop-and-Go vandens nuleidimo funkcijoms
- Grindų konstrukcijoms, 0–20 cm

### Techniniai duomenys

Vandens temperatūra maks.	25 °C
Nuleidžiamo vandens kiekio gamyklinė nuostata	6 l / 3 l
Didelio nuleidžiamo vandens kiekio nustatymo sritis	4,5 l / 6 l / 7,5 l
Mažo nuleidžiamo vandens kiekio nustatymo diapazonas	3–4 l
Skaičiuojamasis vandens srautas	0,12 l/s
Skaičiuojamojo vandens srauto mažiausias srauto slėgis	0,5 bar

### Tiekiamas komplektas

- Kampinis vožtuvas R 1/2", suderinamas su MF, su adapterio žiedu
- Apsauginė montavimo dėžutė servo angai, iš putų polistireno
- 2 distanciniai varžtai
- 2 sieniniai laikikliai
- Prijungimo rinkinys WC puodams, Ø 90 mm
- Nuotekų jungties alkūnė 90°, iš PE-HD, Ø 90 mm
- Pereinamoji mova iš PE-HD, Ø 90 / 110 mm
- 2 apsauginiai dangteliai
- Skersinis gipso kartono plokščių atramai
- 2 smeigės M12
- Tvirtinimai

Gaminio Nr.	B [cm]	H [cm]	T [cm]	EUR/Vnt.
458.103.00.1	50	112	12	279,00

### Priedai

- Priedų apžvalga – Geberit Duofix elementai WC puodams → P. 605

### Savybės

- Milteliniu būdu padengtas rėmas
- Atskirai montuojamas viršutinis rėmo skersinis
- Rėmas su išgręžtomis Ø 9 mm skylėmis tinka tvirtinti prie medinio karkaso
- Rėmas su specialiomis angomis mūro laikikliams, skirtiems rėmams be viršutinio skersinio
- Rėmas paruoštas atramos keraminiams WC puodams su mažu atraminio ploto
- Cinkuotos kojos
- Reguliuojamos kojų atramos, 0–20 cm
- Kojų plokštelės iš plastiko
- Kojos plokštelės gylis leidžia montuoti rėmą U-profilyje UW50
- Jungiamąją alkūnę galima montuoti be įrankių
- Potinkinis bakelis su valdymo funkcija iš priekio
- Potinkinis bakelis su izoliacija nuo vandens kondensato
- Esant gamykliniams nustatymams, galimas dalinis pakartotinis vandens nuleidimas
- Vandens tiekimo jungtis iš galo arba iš viršaus centre
- Su apsauginiu funkciniu šarvu vandens tiekimo žarnelei, skirtai prijungti Geberit AquaClean WC puodus su apiplovimo funkcija
- Prijungimo prie maitinimo srovės tinklo tvirtinimo galimybė

## Geberit Duofix rėmas pakabinamam WC puodui, su išoriniu bakeliu, 112 cm

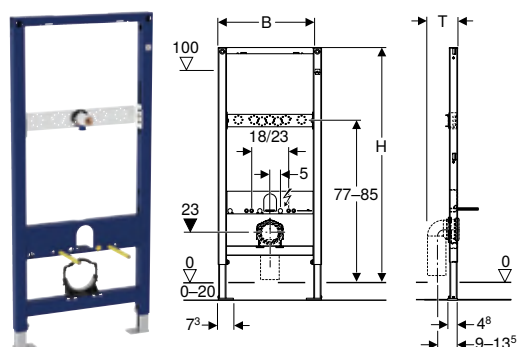

click & scan

### Naudojimo tikslai

- Gipso kartono konstrukcijoms
- Tinka montuoti į dalinio arba patalpos aukščio konstrukcijas
- Tinka įmontuoti į patalpos aukščio montavimo sienas
- Tinka įmontuoti į dalinio arba patalpos aukščio Geberit Duofix sienines sistemas
- Tinka pakabinamiems WC puodams su jungties matmenimis pagal EN 33:2011
- Pakabinamiems WC puodams, kurių gylis iki 70 cm
- Pakabinamų WC puodų su išoriniu bakeliu montavimui
- Grindų konstrukcijoms, 0–20 cm

### Tiekiamas komplektas

- Kampinė jungtis Rp 1/2" / R 1/2", suderinama su MF
- Tarpinė vandens jungčiai
- Garso izoliacijos pagrindas
- Izoliacinė įvorė
- 2 smeigės M12
- Tvirtinimai

### Savybės

- Miltelinis būdu padengtas rėmas
- Rėmas su išgręžtomis  $\varnothing 9$  mm skylėmis tinka tvirtinti prie medinio karkaso
- Rėmas paruoštas atramoms keraminiams WC puodams su mažu atraminiu plotu
- Cinkuotos kojos
- Reguliuojamos kojų atramos, 0–20 cm
- Neslystančios kojų atramos
- Persukamos kojėlės
- Kojos plokštelės gylis leidžia montuoti rėmą U-profilyje UW50, UW75 ir Geberit Duofix sistemos bėgeluose
- Nuotekų alkūnę galima montuoti be įrankių įvairaus gylio padėtyse, reguliavimo sritis 45 mm
- Garsą slopinantys nuotekų alkūnės laikikliai
- Reguliuojamo aukščio ir gylio skersinis su vandens pajungimo vožtuvu
- Lipni sandarinimo tarpinė vandens jungčiai

Gaminio Nr.	B [cm]	H [cm]	T [cm]	EUR/Vnt.
111.203.00.1	50	112	15	288,77

### Priedai

- Priedų apžvalga – Geberit Duofix elementai WC puodams → P. 605

## Rėmai praustuovams

### Priedų apžvalga – Geberit Duofix elementai praustuovams

Geberit Lietuva, Parengta: Sausis 2024

	Geberit praustuovų maišytuvai potinkinei funkcinei dėžei	Geberit Duofix mūro laikiklių komplektas individualiam montavimui	Geberit Duofix Basic mūro laikiklių komplektas individualiam montavimui	Geberit Duofix sieninių laikiklių rinkinys montuoti individualiai, su užmaunama skersine sija	Geberit Duofix užmaunama skersinė sija, tvirtinimui prie šoninių sienų	Geberit Duofix kotelų prie galinės sienos tvirtinimo rinkinys	Geberit dangtelis potinkinei funkcinei dėžei
		→ P. 641	→ P. 642	→ P. 643	→ P. 643	→ P. 644	→ P. 526
111.430.00.1 Geberit Duofix rėmas praustuviui, 112 cm, ant praustuovų montuojamiems praustuovų maišytuvams		✓			✓	✓	
111.485.00.1 Geberit Duofix rėmas praustuviui, 82–98 cm, ant praustuovų montuojamiems praustuovų maišytuvams		✓			✓	✓	
111.471.00.1 Geberit Duofix rėmas praustuviui, 112 cm, ant praustuovų montuojamiems praustuovų maišytuvams			✓	✓			
111.551.00.1 Geberit Duofix rėmas praustuviui, 112 cm, elektroniniams ant praustuovų montuojamiems praustuovų maišytuvams su potinkine funkcine dėžute	✓	✓			✓	✓	✓
111.558.00.1 Geberit Duofix rėmas praustuviui, 130 cm, elektroniniams iš sienos montuojamiems praustuovų maišytuvams su potinkine funkcine dėžute	✓	✓			✓	✓	✓
111.069.00.1 Geberit Duofix elementas praustuviui, 112–130 cm, Geberit ONE iš sienos montuojamiems praustuovų maišytuvams su potinkine funkcine dėžute		✓			✓	✓	✓

✓ Suderinama

### Asortimento apžvalga – Geberit Duofix elementai praustuviui vonios kambario baldams

Geberit Lietuva, Sausis 2024

Veidrodinė spintelė / praustuvas / dvigubas praustuvas / baldinė spintelė	Vardinis plotis, cm	60	75	90	105	120	135
Korpuso dėžutė veidrodinei spintelei Geberit ONE, aukštis 90 cm	111.941.00.1	✓					
	111.942.00.1		✓				
	111.943.00.1			✓			
	111.944.00.1				✓		
	111.945.00.1					✓	
Asortimentas su Geberit Duofix elementu praustuviui, standartinė konstrukcija	Elemento plotis 50 cm	✓ <sup>1)</sup> ✓	✓	✓	✓	✓ <sup>2)3)</sup>	✓ <sup>2)3)</sup>

✓ Suderinama su Geberit ONE ir Geberit iCon serijomis. Kitoms serijoms ir kitų gamintojų gaminiams reikia patikrinti efektyvius detales prijungimo duomenys, prieš galutinai pasirenkant.

<sup>1)</sup> Naudojant Geberit Duofix elementą praustuviui, 50 cm pločio standartinė konstrukcija, susidaro ribotos padėties nustatymo galimybės tvirtinant baldų pagrindą prie elemento, palyginti su siauresnės konstrukcijos elementu, kurio plotis 44 cm

<sup>2)</sup> Esant dviem išleidimo čiupams, naudoti du Duofix montavimo elementus

<sup>3)</sup> Naudojant Geberit Duofix elementą praustuviui, 50 cm pločio standartinė konstrukcija, yra ribotos padėties nustatymo galimybės tvirtinant baldų pagrindą prie elemento, palyginti su siauresnės konstrukcijos elementu, kurio plotis 44 cm

## Geberit Duofix rėmas praustuvui, 112 cm, elektroniniams ant praustuų montuojamiems praustuų maišytuvams su potinkine funkine dėžute

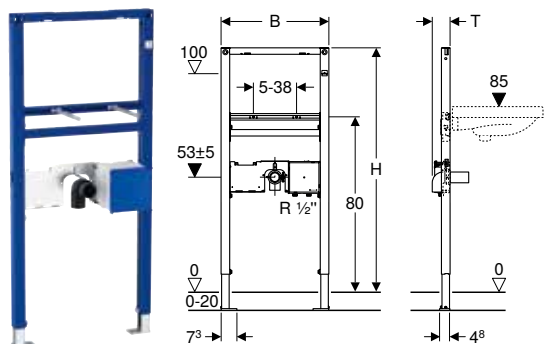

click & scan

### Naudojimo tikslai

- Gipso kartono konstrukcijoms
- Tinka montuoti į dalinio arba patalpos aukščio konstrukcijas
- Tinka įmontuoti į patalpos aukščio montavimo sienas
- Tinka įmontuoti į dalinio arba patalpos aukščio Geberit Duofix sienines sistemas
- Praustuvams montuoti
- Skirta Piave ir Brenta praustuų maišytuvams, montuojamiems ant praustuvo, potinkinei funkinei dėžutei
- Grindų konstrukcijoms, 0–20 cm

### Tiekiamas komplektas

- Nuotekų jungties alkūnė iš PE-HD,  $\varnothing$  50 mm
- Tarpinė,  $\varnothing$  44 / 32 mm
- 2 smeigės M10
- Potinkinės funkcinės dėžutės apsauga su dangteliu
- Tvirtinimai

### Savybės

- Miltelinii būdu padengtas rėmas
- Rėmas su išgręžtomis  $\varnothing$  9 mm skylėmis tinka tvirtinti prie medinio karkaso
- Cinkuotos kojos
- Reguliuojamos kojų atramos, 0–20 cm
- Neslystančios kojų atramos
- Persukamos kojėlės
- Kojos plokštelės gylis leidžia montuoti rėmą U-profilyje UW50, UW75 ir Geberit Duofix sistemos bėgeliuose
- Praustuvo atstumas tarp tvirtinimo taškų yra 5–38 cm
- MasterFix ir MeplaFix tinkanti vandens tiekimo sistemos jungtis
- Vandens tiekimo jungtis potinkinės dėžutės apačioje
- Reguliuojamo aukščio jungiamosios alkūnės tvirtinimas su garso izoliacija
- Potinkinė dėžutė Geberit praustuų maišytuvams, montuojamiems ant praustuvo su potinkine funkine dėžute, sumontuota iš anksto
- Vandens uždarymo ventilis, integruotas potinkinėje dėžutėje
- Elektros jungtis potinkinėje dėžutėje

Gaminio Nr.	B [cm]	H [cm]	T [cm]	EUR/Vnt.
111.551.00.1	50	112	7,5	377,36

### Galima derinti su

- Geberit praustuų maišytuvas Piave, montuojamas ant praustuvo, maitinamas iš tinklo, potinkinei funkinei dėžutei → P. 500
- Geberit praustuų maišytuvas Brenta, montuojamas ant praustuvo, maitinamas iš tinklo, potinkinei funkinei dėžutei → P. 504
- Geberit praustuų maišytuvas Piave, montuojamas ant praustuvo, maitinamas nuo baterijos, potinkinei funkinei dėžutei → P. 508
- Geberit praustuų maišytuvas Brenta, montuojamas ant praustuvo, maitinamas nuo baterijos, potinkinei funkinei dėžutei → P. 512
- Geberit praustuų maišytuvas Brenta, montuojamas ant praustuvo, maitinamas generatoriumi, potinkinei funkinei dėžutei → P. 514

### Priedai

- Priedų apžvalga – Geberit Duofix elementai praustuvams → P. 618





## Geberit Duofix rėmas praustuvui, 112 cm, ant praustuvų montuojamiems praustuvų maišytuvams

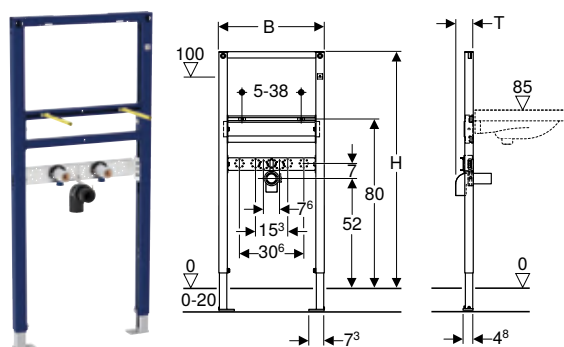

click & scan

### Naudojimo tikslai

- Gipso kartono konstrukcijoms
- Tinka montuoti į dalinio arba patalpos aukščio konstrukcijas
- Tinka įmontuoti į patalpos aukščio montavimo sienas
- Tinka įmontuoti į dalinio arba patalpos aukščio Geberit Duofix sienines sistemas
- Praustuvams montuoti
- Ant stalviršio montuojamiems maišytuvams
- Grindų konstrukcijoms, 0–20 cm

### Tiekiamas komplektas

- 2 kampinės jungtys Rp 1/2" / R 1/2", suderinama su MF
- 2 garso izoliacijos pagrindai
- 2 izoliacinės įvorės
- Nuotekų jungties alkūnė iš PE-HD, ø 50 mm
- Tarpinė, ø 44 / 32 mm
- 2 smeigės M10
- Tvirtinimai

### Savybės

- Miltelinio būdu padengtas rėmas
- Rėmas su išgręžtomis ø 9 mm skylėmis tinka tvirtinti prie medinio karkaso
- Cinkuotos kojos
- Reguliuojamos kojų atramos, 0–20 cm
- Neslystančios kojų atramos
- Persukamos kojelės
- Kojos plokštelės gylis leidžia montuoti rėmą U-profilyje UW50, UW75 ir Geberit Duofix sistemos bėgeliuose
- Praustuvo atstumas tarp tvirtinimo taškų yra 5–38 cm
- Reguliuojamo aukščio jungiamosios alkūnės tvirtinimas su garso izoliacija
- Reguliuojamo aukščio ir gylio skersinis su vandens pajungimo vožtuvu

Gaminio Nr.	B [cm]	H [cm]	T [cm]	EUR/Vnt.
111.430.00.1	50	112	7,5	185,54

### Priedai

- Priedų apžvalga – Geberit Duofix elementai praustuvams → P. 618



## Geberit Duofix rėmas praustuvui, 82–98 cm, ant praustuų montuojamiems praustuų maišytuvams

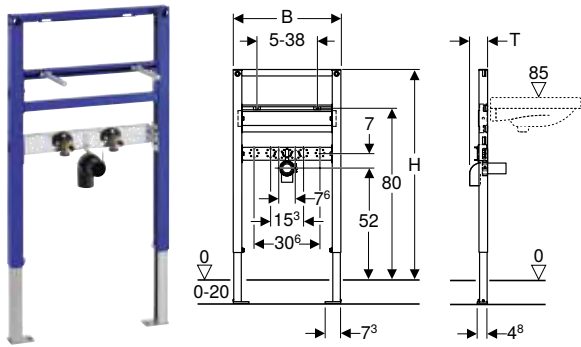

### Naudojimo tikslai

- Gipso kartono konstrukcijoms
- Tinka įmontuoti į dalinio aukščio potinkines sistemas
- Tinka įmontuoti į dalinio aukščio Geberit Duofix sienines sistemas
- Praustuvams montuoti
- Ant stalviršio montuojamiems maišytuvams
- Grindų konstrukcijoms, 0–20 cm

### Tiekiamas komplektas

- 2 kampinės jungtys Rp 1/2" / R 1/2", suderinama su MF
- 2 garso izoliacijos pagrindai
- 2 izoliacinės įvorės
- Nuotekų jungties alkūnė iš PE-HD,  $\varnothing$  50 mm
- Tarpinė,  $\varnothing$  44 / 32 mm
- 2 smeigės M10
- Tvirtinimai

### Savybės

- Milteliniu būdu padengtas rėmas
- Rėmas su išgręžtomis  $\varnothing$  9 mm skylėmis tinka tvirtinti prie medinio karkaso
- Cinkuotos kojos
- Reguliuojamos kojų atramos, 0–20 cm
- Neslystančios kojų atramos
- Persukamos kojėlės
- Kojos plokštelės gylis leidžia montuoti rėmą U-profilyje UW50, UW75 ir Geberit Duofix sistemos bėgeliuose
- Praustuvo atstumas tarp tvirtinimo taškų yra 5–38 cm
- Reguliuojamo aukščio jungiamosios alkūnės tvirtinimas su garso izoliacija
- Reguliuojamo aukščio ir gylio skersinis su vandens pajungimo vožtuvu

Gaminio Nr.	B [cm]	H [cm]	T [cm]	EUR/Vnt.
111.485.00.1	50	82–98	7,5	185,54

### Priedai

- Priedų apžvalga – Geberit Duofix elementai praustuvams → P. 618

## Geberit Duofix rėmas praustuvui, 130 cm, elektroniniams iš sienos montuojamiems praustuvių maišytuvams su potinkine funkcinė dėžute

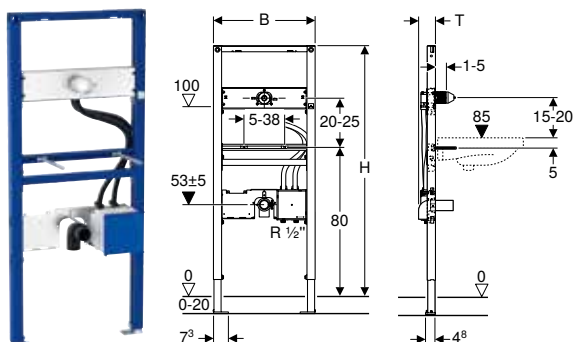

click & scan

### Naudojimo tikslai

- Gipso kartono konstrukcijoms
- Tinka montuoti į dalinio arba patalpos aukščio konstrukcijas
- Tinka įmontuoti į patalpos aukščio montavimo sienas
- Tinka įmontuoti į dalinio arba patalpos aukščio Geberit Duofix sienines sistemas
- Praustuvams montuoti
- Skirta Piave ir Brenta praustuvių maišytuvams, montuojamiems prie sienos, potinkinei funkcinė dėžutei
- Grindų konstrukcijoms, 0–20 cm

### Tiekiamas komplektas

- Nuotekų jungties alkūnė iš PE-HD,  $\varnothing$  50 mm
- Tarpinė,  $\varnothing$  44 / 32 mm
- 2 smeigės M10
- Potinkinės funkcinės dėžutės apsauga su dangteliu
- Apsauginė montavimo dėžutė į sieną montuojamam praustuvių maišytuvui tvirtinti
- Tvirtinimai

### Savybės

- Miltelinii būdu padengtas rėmas
- Rėmas su išgręžtomis  $\varnothing$  9 mm skylėmis tinka tvirtinti prie medinio karkaso
- Cinkuotos kojos
- Reguliuojamos kojų atramos, 0–20 cm
- Neslystančios kojų atramos
- Persukamos kojėlės
- Kojos plokštelės gylis leidžia montuoti rėmą U-profilyje UW50, UW75 ir Geberit Duofix sistemos bėgeliuose
- Praustuvo atstumas tarp tvirtinimo taškų yra 5–38 cm
- Reguliuojamo aukščio maišytuvo skersinė sija
- Iš anksto sumontuotas į sieną montuojamo praustuvių maišytuvo tvirtinimas
- MasterFix ir MeplaFix tinkanti vandens tiekimo sistemos jungtis
- Vandens tiekimo jungtis potinkinės dėžutės apačioje
- Reguliuojamo aukščio jungiamosios alkūnės tvirtinimas su garso izoliacija
- Įrengta vieta Geberit maišytuvų potinkinei funkcinė dėžutei
- Iš anksto sumontuoti jungiamieji vamzdžiai tarp potinkinės dėžutės ir maišytuvo tvirtinimo
- Vandens uždarymo ventilis, integruotas potinkinėje dėžutėje
- Elektros jungtis potinkinėje dėžutėje

Gaminio Nr.	B [cm]	H [cm]	T [cm]	EUR/Vnt.
111.558.00.1	50	130	7,5	463,12

### Galima derinti su

- Geberit praustuvių maišytuvus Piave, montuojamas prie sienos, maitinamas iš tinklo, potinkinei funkcinė dėžutei → P. 516
- Geberit praustuvių maišytuvus Brenta, montuojamas prie sienos, maitinamas iš tinklo, potinkinei funkcinė dėžutei → P. 518
- Geberit praustuvių maišytuvus Piave, montuojamas prie sienos, maitinimas nuo baterijos, potinkinei funkcinė dėžutei → P. 520
- Geberit praustuvių maišytuvus Brenta, montuojamas prie sienos, maitinimas nuo baterijos, potinkinei funkcinė dėžutei → P. 522

### Priedai

- Priedų apžvalga – Geberit Duofix elementai praustuvams → P. 618

## Geberit Duofix elementas praustuvui, 112–130 cm, Geberit ONE iš sienos montuojamiems praustuvių maišytuvams su potinkine funkcinė dėžute

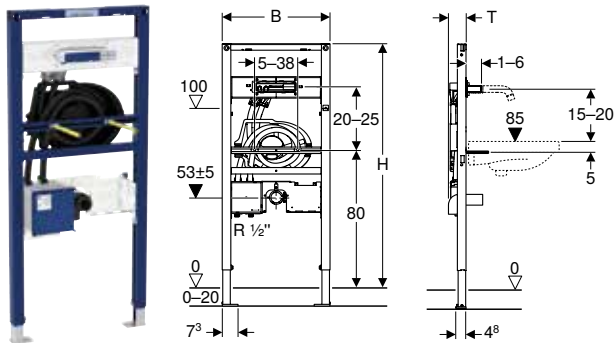

### Naudojimo tikslai

- Gipso kartono konstrukcijoms
- Tinka montuoti į dalinio arba patalpos aukščio konstrukcijas
- Tinka įmontuoti į patalpos aukščio montavimo sienas
- Tinka įmontuoti į dalinio arba patalpos aukščio Geberit Duofix sienines sistemas
- Praustuvams montuoti
- Skirta Geberit ONE praustuvių maišytuvams, montuojama prie sienos, skirta potinkinei funkcinė dėžutei
- Grindų konstrukcijoms, 0–20 cm

### Tiekiamas komplektas

- Nuotekų jungties alkūnė iš PE-HD,  $\varnothing$  50 mm
- Tarpinė,  $\varnothing$  44 / 32 mm
- 2 smeigės M10
- Potinkinės funkcinės dėžutės apsauga su dangteliu
- Apsauginė montavimo dėžutė į sieną montuojamam praustuvių maišytuvui tvirtinti
- Tvirtinimai

### Savybės

- Miltelinis būdu padengtas rėmas
- Rėmas su išgręžtomis  $\varnothing$  9 mm skylėmis tinka tvirtinti prie medinio karkaso
- Cinkuotos kojos
- Reguliuojamos kojų atramos, 0–20 cm
- Neslystančios kojų atramos
- Persukamos kojėlės
- Kojos plokštelės gylis leidžia montuoti rėmą U-profilyje UW50, UW75 ir Geberit Duofix sistemos bėgeliuose
- Praustuvo atstumas tarp tvirtinimo taškų yra 5–38 cm
- Reguliuojamo aukščio maišytuvo skersinė sija
- Iš anksto sumontuotas į sieną montuojamo praustuvių maišytuvo tvirtinimas
- MasterFix ir MeplaFix tinkanti vandens tiekimo sistemos jungtis
- Vandens tiekimo jungtis potinkinės dėžutės apačioje
- Reguliuojamo aukščio jungiamosios alkūnės tvirtinimas su garso izoliacija
- Potinkinis Geberit ONE praustuvių maišytuvas, iš anksto sumontuotas
- Iš anksto sumontuoti jungiamieji vamzdžiai tarp potinkinės dėžutės ir maišytuvo tvirtinimo
- Vandens uždarymo ventilis, integruotas potinkinėje dėžutėje

Gaminio Nr.	B [cm]	H [cm]	T [cm]	EUR/Vnt.
111.069.00.1	50	112–130	7,5	516,60

### Galima derinti su

- Geberit ONE praustuvių maišytuvus, apvalaus dizaino, montuojamas prie sienos, dviejų rankenėlių maišytuvus, skirtas potinkinei funkcinė dėžutei → P. 524
- Geberit ONE praustuvių maišytuvus, kampinio dizaino, montuojamas prie sienos, dviejų rankenėlių maišytuvus, skirtas potinkinei funkcinė dėžutei → P. 525

### Priedai

- Priedų apžvalga – Geberit Duofix elementai praustuvams → P. 618

## Rėmai bidė

### Geberit Duofix rėmas bidė, 112 cm, universalus

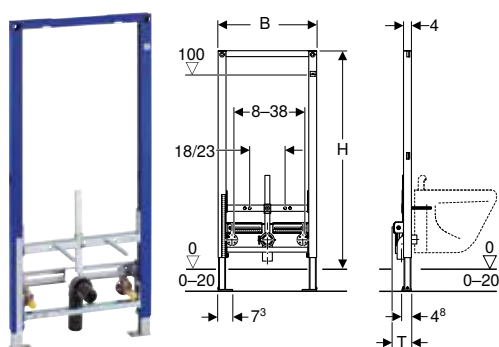

click & scan

#### Naudojimo tikslai

- Gipso kartono konstrukcijoms
- Tinka montuoti į dalinio arba patalpos aukščio konstrukcijas
- Tinka įmontuoti į patalpos aukščio montavimo sienas
- Tinka įmontuoti į dalinio arba patalpos aukščio Geberit Duofix sienines sistemas
- Pakabinamoms bidė su ant bidė montuojamu maišytuvu
- Grindų konstrukcijoms, 0–20 cm

#### Tiekiamas komplektas

- 2 kampinės jungtys Rp 1/2" / R 1/2", suderinama su MF
- 2 garso izoliacijos pagrindai
- 2 izoliacinės įvorės
- Nuotekų jungties alkūnė iš PE-HD, ø 50 mm
- Tarpinė, ø 44 / 32 mm
- 2 apsauginiai dangteliai
- 2 smeigės M12
- Tvirtinimai

#### Savybės

- Milteliniu būdu padengtas rėmas
- Rėmas su išgręžtomis ø 9 mm skylėmis tinka tvirtinti prie medinio karkaso
- Cinkuotos kojos
- Reguliuojamos kojų atramos, 0–20 cm
- Neslystančios kojų atramos
- Persukamos kojelės
- Kojos plokštelės gylis leidžia montuoti rėmą U-profilyje UW50, UW75 ir Geberit Duofix sistemos bėgeluose
- Atstumas tarp tvirtinimo taškų pakabinamai bidė 18 arba 23 cm
- Reguliuojamo aukščio bidė tvirtinimas
- Reguliuojamo aukščio jungiamosios alkūnės tvirtinimas su garso izoliacija
- Reguliuojamo pločio ir aukščio maišytuvo tvirtinimas
- Apsauginė aklė vienkartiniam slėgio bandymui su šaltu vandeniu daugiausia iki 15 bar / 1 500 kPa

Gaminio Nr.	B [cm]	H [cm]	T [cm]	EUR/Vnt.
111.510.00.1	50	112	10	360,60



## Geberit Duofix rėmas bidė, 112 cm, universalus

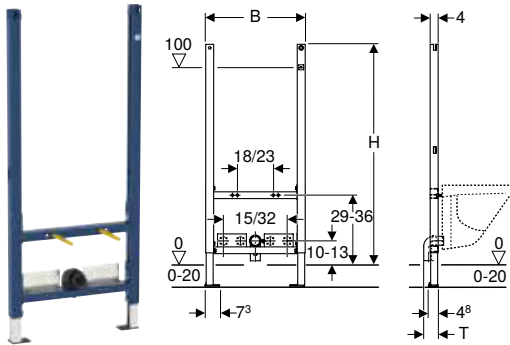

click & scan

### Naudojimo tikslai

- Gipso kartono konstrukcijoms
- Tinka montuoti į dalinio arba patalpos aukščio konstrukcijas
- Tinka įmontuoti į patalpos aukščio montavimo sienas
- Pakabinamoms bidė su ant bidė montuojamu maišytuvu
- Grindų konstrukcijoms, 0–20 cm

### Tiekiamas komplektas

- Nuotekų jungties alkūnė iš PE-HD,  $\varnothing$  50 mm
- Tarpinė,  $\varnothing$  44 / 32 mm
- 2 smeigės M12
- Tvirtinimai

### Savybės

- Miltelinio būdu padengtas rėmas
- Atskirai montuojamas viršutinis rėmo skersinis
- Rėmas su išgręžtomis  $\varnothing$  9 mm skylėmis tinka tvirtinti prie medinio karkaso
- Rėmas su specialiomis angomis mūro laikikliams, skirtiems rėmams be viršutinio skersinio
- Cinkuotos kojos
- Reguliuojamos kojų atramos, 0–20 cm
- Atstumas tarp tvirtinimo taškų pakabinamai bidė 18 arba 23 cm
- Reguliuojamo aukščio bidė tvirtinimas
- Kojų plokštelės iš plastiko
- Kojų plokštelės gylis leidžia montuoti rėmą U-profilyje UW50
- Reguliuojamo aukščio jungiamosios alkūnės tvirtinimas su garso izoliacija
- Reguliuojamo gylio ir aukščio maišytuvo tvirtinimas

Gaminio Nr.	B [cm]	H [cm]	T [cm]	EUR/Vnt.
111.534.00.1	50	112	7,5	263,07

## Geberit Duofix rėmas bidė, 98 cm, universalus

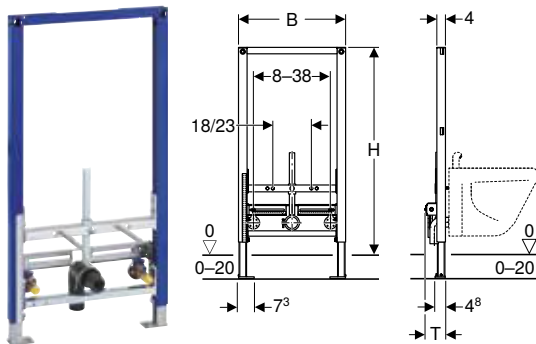

click & scan

### Naudojimo tikslai

- Gipso kartono konstrukcijoms
- Tinka įmontuoti į dalinio aukščio potinkines sistemas
- Tinka įmontuoti į dalinio aukščio Geberit Duofix sienines sistemas
- Pakabinamoms bidė su ant bidė montuojamu maišytuvu
- Grindų konstrukcijoms, 0–20 cm

### Tiekiamas komplektas

- 2 kampinės jungtys Rp 1/2" / R 1/2", suderinama su MF
- 2 garso izoliacijos pagrindai
- 2 izoliacinės įvorės
- Nuotekų jungties alkūnė iš PE-HD,  $\varnothing$  50 mm
- Tarpinė,  $\varnothing$  44 / 32 mm
- 2 apsauginiai dangteliai
- 2 smeigės M12
- Tvirtinimai

### Savybės

- Miltelinio būdu padengtas rėmas
- Rėmas su išgręžtomis  $\varnothing$  9 mm skylėmis tinka tvirtinti prie medinio karkaso
- Cinkuotos kojos
- Reguliuojamos kojų atramos, 0–20 cm
- Neslystančios kojų atramos
- Persukamos kojelės
- Kojų plokštelės gylis leidžia montuoti rėmą U-profilyje UW50, UW75 ir Geberit Duofix sistemos bėgeliuose
- Atstumas tarp tvirtinimo taškų pakabinamai bidė 18 arba 23 cm
- Reguliuojamo aukščio bidė tvirtinimas
- Reguliuojamo aukščio jungiamosios alkūnės tvirtinimas su garso izoliacija
- Reguliuojamo pločio ir aukščio maišytuvo tvirtinimas
- Apsauginė aklė vienkartiniam slėgio bandymui su šaltu vandeniu daugiausia iki 15 bar / 1 500 kPa

Gaminio Nr.	B [cm]	H [cm]	T [cm]	EUR/Vnt.
111.535.00.1	50	98	10	340,36

## Geberit Duofix rėmas bidė, 82 cm, universalus

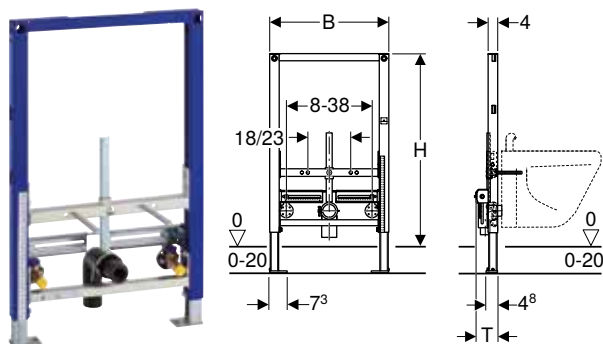

click & scan

### Naudojimo tikslai

- Gipso kartono konstrukcijoms
- Tinka įmontuoti į dalinio aukščio potinkines sistemas
- Tinka įmontuoti į dalinio aukščio Geberit Duofix sienines sistemas
- Pakabinamoms bidė su ant bidė montuojamu maišytuvu
- Grindų konstrukcijoms, 0–20 cm

### Tiekiamas komplektas

- 2 kampinės jungtys Rp 1/2" / R 1/2", suderinama su MF
- 2 garso izoliacijos pagrindai
- 2 izoliacinės įvorės
- Nuotekų jungties alkūnė iš PE-HD, ø 50 mm
- Tarpinė, ø 44 / 32 mm
- 2 apsauginiai dangteliai
- 2 smeigės M12
- Tvirtinimai

### Savybės

- Miltelinii būdu padengtas rėmas
- Rėmas su išgręžtomis ø 9 mm skylėmis tinka tvirtinti prie medinio karkaso
- Cinkuotos kojos
- Reguliuojamos kojų atramos, 0–20 cm
- Neslystančios kojų atramos
- Persukamos kojelės
- Kojos plokštelės gylis leidžia montuoti rėmą U-profilyje UW50, UW75 ir Geberit Duofix sistemos bėgeliuose
- Atstumas tarp tvirtinimo taškų pakabinamai bidė 18 arba 23 cm
- Reguliuojamo aukščio bidė tvirtinimas
- Reguliuojamo aukščio jungiamosios alkūnės tvirtinimas su garso izoliacija
- Reguliuojamo pločio ir aukščio maišytuvo tvirtinimas
- Apsauginė aklė vienkartiniam slėgio bandymui su šaltu vandeniu daugiausia iki 15 bar / 1 500 kPa

Gaminio Nr.	B [cm]	H [cm]	T [cm]	EUR/Vnt.
111.515.00.1	50	82	10	342,46







## Rėmai pisuarams

### Priedų apžvalga – Geberit Duofix elementai pisuarams

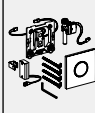
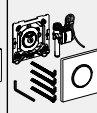
Geberit Lietuva, Parengta: Sausis 2024

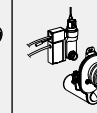
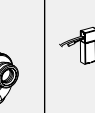
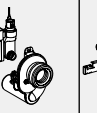
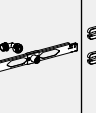
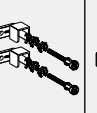
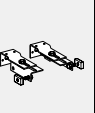
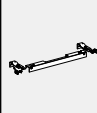
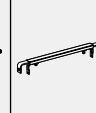
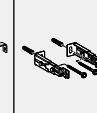
	Pisuarų valdymo sistemos su elektronine nuleidimo funkcija, maitinama iš tinklo	Pisuarų valdymo sistemos su elektronine nuleidimo funkcija, maitinama iš baterijos	Pisuarų valdymo sistemos su pneumaticine nuleidimo funkcija	Pisuarų valdymo sistema su elektronine nuleidimo funkcija, maitinama iš tinklo, paslėpta, universali	Geberit pisuarų valdymo sistema su elektronine nuplovimo funkcija, maitinama iš tinklo, virštinkinė, montuojama už keramikos	Geberit pisuarų valdymo sistema su elektronine nuleidimo funkcija, maitinama iš baterijos, virštinkinė, montuojama paslėpta už keramikos	Geberit skersinė sija pisuarui su integruotu purkštuku	Geberit Duofix mūro laikiklių komplektas individualiam montavimui	Geberit Duofix Basic mūro laikiklių komplektas individualiam montavimui	Geberit Duofix sieninių laikiklių rinkinys montuoti individualiai, su užmaunama skersine sija	Geberit Duofix užmaunama skersinė sija, tvirtinimui prie šoninių sienų	Geberit Duofix kojų prie galinės sienos tvirtinimo rinkinys	
													
					→ P. 246	→ P. 247	→ P. 644	→ P. 641	→ P. 642	→ P. 643	→ P. 643	→ P. 644	
111.616.00.1 Geberit Duofix rėmas pisuarui, 112–130 cm, universalus	✓	✓	✓				✓	✓			✓	✓	
111.676.00.1 Geberit Duofix rėmas pisuarui, 112–130 cm, universalus, purkštuko jungčiai	✓	✓	✓				✓	✓			✓	✓	
111.617.00.1 Geberit Duofix rėmas pisuarui, 98 cm, universalus, valdymas iš viršaus			✓				✓	✓				✓	
111.689.00.1 Geberit Duofix rėmas pisuarui, 112–130 cm, universalus, paslėptai pisuarų valdymo sistemai				✓			✓	✓			✓	✓	
111.686.00.1 Geberit Duofix rėmas pisuarui, 112–130 cm, universalus, išoriniam vandens nuleidimo mechanizmui					✓	✓		✓			✓	✓	
111.665.00.5 Geberit Duofix rėmas pisuarui, 130 cm, universalus, pisuarų valdymo sistemai Basic	(✓) <sup>1)</sup>	(✓) <sup>1)</sup>	(✓) <sup>1)</sup>						✓	✓			
458.603.00.5 Geberit DuofixBasic elementas pisuarui, 130 cm, universalus, pisuarų valdymo sistemai Basic									✓				

✓ Suderinama

<sup>1)</sup> Suderinama tik su Geberit pisuarų valdymo sistemomis Basic

## Geberit Duofix rėmas pisuarui, 112–130 cm, universalus

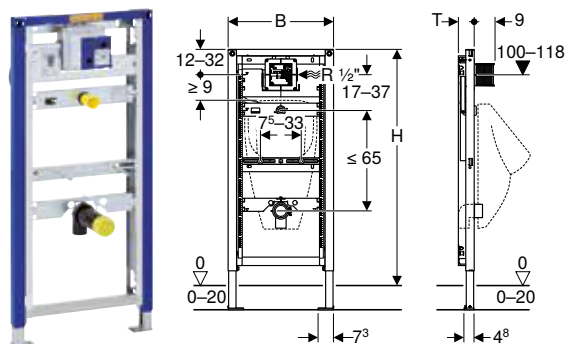

click & scan

### Naudojimo tikslai

- Gipso kartono konstrukcijoms
- Tinka montuoti į dalinio arba patalpos aukščio konstrukcijas
- Tinka įmontuoti į patalpos aukščio montavimo sienas
- Tinka įmontuoti į dalinio arba patalpos aukščio Geberit Duofix sienines sistemas
- Pisuarams montuoti
- Geberit pisuarų valdymo sistemoms (nuo 2009 pagaminimo metų) montuoti
- Grindų konstrukcijoms, 0–20 cm

### Techniniai duomenys

Srauto slėgis	1–8 bar
Vandens bandymo slėgis maks.	16 bar
Bandomasis oro / inertinių dujų slėgis maks.	3 bar
Vandens temperatūra maks.	30 °C
Vandens srautas, esant 1 bar, be vandens srauto ribotuvo	0,3 l/s
Vandens srautas, esant 1 bar, su vandens srauto ribotuvo	0,18 l/s

### Tiekiamas komplektas

- Kampinė jungtis R 1/2"
- Apsauginė montavimo dėžutė su dangteliu
- Jungiamasis vamzdis tarp  $\varnothing$  32 mm įleidimo angos ir pisuaro, su tarpikliu ant pisuaro
- Apsauginis dangtelis
- Nuotekų jungties alkūnė iš PE-HD,  $\varnothing$  63 / 50 mm
- Apsauginis dangtelis
- Tarpinė,  $\varnothing$  57 / 50 mm
- Pisuaro sifonas,  $\varnothing$  50 mm, su tarpine pisuaro pajungimui
- 2 smeigės M8
- Tvirtinimai

### Savybės

- Milteliniu būdu padengtas rėmas
- Rėmas su išgręžtomis  $\varnothing$  9 mm skylėmis tinka tvirtinti prie medinio karkaso
- Cinkuotos kojos
- Reguliuojamos kojų atramos, 0–20 cm
- Neslystančios kojų atramos
- Persukamos kojėlės
- Kojos plokštelės gylis leidžia montuoti rėmą U-profilyje UW50, UW75 ir Geberit Duofix sistemos bėgeliuose
- Rėmo aukštį galima pritaikyti prie pisuaro, 112–130 cm
- Universali potinkinė dėžutė Geberit pisuarų valdymo sistemoms
- Elektros jungtis potinkinėje dėžutėje
- Vandens tiekimo jungtis potinkinės dėžutės dešinėje
- MasterFix ir MeplaFix tinkanti vandens tiekimo sistemos jungtis
- Pajungimo alkūnė galima montuoti be įrankių
- Iš anksto sumontuotas vandens uždarymo ventilis
- Su įmontuotu apsauginiu vamzdiu vamzdžio praplovimui
- Apsauginę montavimo dėžutę, skirtą techninės priežiūros angai 10,5 x 10,5 cm, galima patrumpinti be įrankių
- Lanksti vandens nuleidimo žarnelė
- Nuleidimo vandens žarnelė su nuokrypiu stovinčiam vandeniui išleisti
- Reguliuojamo aukščio vandens pajungimo tvirtinimas,  $\varnothing$  32 mm
- Reguliuojamo aukščio jungiamosios alkūnės tvirtinimas su garso izoliacija
- Pisuaro tvirtinimo elementai M8, reguliuojamas plotis ir aukštis
- Skersiniai su pažymėtu centru, reguliuojami be įrankių
- Galimi papildomi tvirtinimai pisuarams su priedais
- Papildomos srieginės jungties pagalba galima pajungti pisuarus su integruotais purkštukais

Gaminio Nr.	B [cm]	H [cm]	T [cm]	EUR/Vnt.
111.616.00.1	50	112–130	7,5	387,00

### Galima derinti su

- Geberit pisuarų valdymo sistema su elektroniniu plovimo vandens nuleidimu, maitinama iš tinklo, 10 tipo dangtelis → P. 229
- Geberit pisuarų valdymo sistema su elektroniniu plovimo vandens nuleidimu, maitinama iš tinklo, 01 tipo dangtelis → P. 228
- Geberit pisuarų valdymo sistema su elektroniniu plovimo vandens nuleidimu, maitinama nuo baterijos, 50 tipo dangtelis → P. 236
- Geberit pisuarų valdymo sistema su elektroniniu plovimo vandens nuleidimu, maitinama nuo baterijos, 10 tipo dangtelis → P. 234
- Geberit pisuarų valdymo sistema su elektroniniu plovimo vandens nuleidimu, maitinama nuo baterijos, 01 tipo dangtelis → P. 233
- Geberit pisuarų valdymo sistema su pneumatiniu plovimo vandens nuleidimu, 10 tipo vandens nuleidimo mygtukas → P. 238
- Geberit pisuarų valdymo sistema su pneumatiniu plovimo vandens nuleidimu, 01 tipo vandens nuleidimo mygtukas → P. 237
- Geberit pisuarų valdymo sistema su pneumatiniu plovimo vandens nuleidimu, 50 tipo vandens nuleidimo mygtukas → P. 240
- Geberit pisuarų valdymo sistema su elektroniniu plovimo vandens nuleidimu, maitinama iš tinklo, 30 tipo dangtelis → P. 230
- Geberit pisuarų valdymo sistema su elektroniniu plovimo vandens nuleidimu, maitinama nuo baterijos, 30 tipo dangtelis → P. 235
- Geberit pisuarų valdymo sistema su pneumatiniu plovimo vandens nuleidimu, 30 tipo vandens nuleidimo mygtukas → P. 239

### Priedai

- Priedų apžvalga – Geberit Duofix elementai pisuarams → P. 628



- Pisuarams su integruota purkštuko galvute, papildomai reikia užsakyti Geberit skersinę siją pisuarams (gaminio Nr. 242.042.00.1)

## Geberit Duofix rėmas pisuarui, 112–130 cm, universalus, purkštuko jungčiai

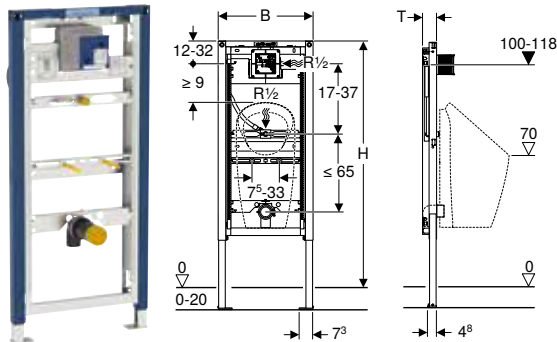

### Naudojimo tikslai

- Gipso kartono konstrukcijoms
- Tinka montuoti į dalinio arba patalpos aukščio konstrukcijas
- Tinka įmontuoti į patalpos aukščio montavimo sienas
- Tinka įmontuoti į dalinio arba patalpos aukščio Geberit Duofix sienines sistemas
- Pisuarams montuoti
- Skirta Preda pisuarams
- Skirta Selva pisuarams
- Skirta Tamina pisuarams
- Narva pisuarams
- Geberit pisuarų valdymo sistemoms (nuo 2009 pagaminimo metų) montuoti
- Grindų konstrukcijoms, 0–20 cm

### Techniniai duomenys

Srauto slėgis	1–8 bar
Vandens bandymo slėgis maks.	16 bar
Bandomasis oro / inertinių dujų slėgis maks.	3 bar
Vandens temperatūra maks.	30 °C
Vandens srautas, esant 1 bar, be vandens srauto ribotuvo	0,3 l/s
Vandens srautas, esant 1 bar, su vandens srauto ribotuvu	0,18 l/s

### Tiekiamas komplektas

- Kampinė jungtis R 1/2"
- Apsauginė montavimo dėžutė su dangteliu
- Apsauginis dangtelis
- Nuotekų jungties alkūnė iš PE-HD, Ø 63 / 50 mm
- Apsauginis dangtelis
- Tarpinė, Ø 57 / 50 mm
- Pisuarų sifonas, Ø 50 mm, su tarpine pisuarų pajungimui
- 2 smeigės M8
- Tvirtinimai

Gaminio Nr.	B [cm]	H [cm]	T [cm]	EUR/Vnt.
111.676.00.1	50	112–130	7,5	438,85

### Galima derinti su

- Geberit Narva pisuaras, vandens jungtis iš galo, nuotekų jungtis į sieną arba žemyn → P. 210
- Geberit Preda pisuaras su potinkiniu valdymo bloku → P. 211
- Geberit Selva pisuaras su potinkiniu valdymo bloku → P. 212
- Geberit pisuarų valdymo sistema su elektroniniu plovimo vandens nuleidimu, maitinama iš tinklo, 50 tipo dangtelis → P. 231
- Geberit pisuarų valdymo sistema su elektroniniu plovimo vandens nuleidimu, maitinama iš tinklo, 10 tipo dangtelis → P. 229
- Geberit pisuarų valdymo sistema su elektroniniu plovimo vandens nuleidimu, maitinama iš tinklo, 01 tipo dangtelis → P. 228
- Geberit pisuarų valdymo sistema su elektroniniu plovimo vandens nuleidimu, maitinama nuo baterijos, 50 tipo dangtelis → P. 236
- Geberit pisuarų valdymo sistema su elektroniniu plovimo vandens nuleidimu, maitinama nuo baterijos, 10 tipo dangtelis → P. 234
- Geberit pisuarų valdymo sistema su elektroniniu plovimo vandens nuleidimu, maitinama nuo baterijos, 01 tipo dangtelis → P. 233
- Geberit pisuarų valdymo sistema su pneumatiniu plovimo vandens nuleidimu, 10 tipo vandens nuleidimo mygtukas → P. 238
- Geberit pisuarų valdymo sistema su pneumatiniu plovimo vandens nuleidimu, 01 tipo vandens nuleidimo mygtukas → P. 237
- Geberit pisuarų valdymo sistema su pneumatiniu plovimo vandens nuleidimu, 50 tipo vandens nuleidimo mygtukas → P. 240
- Geberit pisuarų valdymo sistema su elektroniniu plovimo vandens nuleidimu, maitinama iš tinklo, 30 tipo dangtelis → P. 230
- Geberit pisuarų valdymo sistema su elektroniniu plovimo vandens nuleidimu, maitinama nuo baterijos, 30 tipo dangtelis → P. 235
- Geberit pisuarų valdymo sistema su pneumatiniu plovimo vandens nuleidimu, 30 tipo vandens nuleidimo mygtukas → P. 239

### Priedai

- Priedų apžvalga – Geberit Duofix elementai pisuarams → P. 628

### Savybės

- Miltelinis būdu padengtas rėmas
- Rėmas su išgręžtomis Ø 9 mm skylėmis tinka tvirtinti prie medinio karkaso
- Cinkuotos kojos
- Reguliuojamos kojų atramos, 0–20 cm
- Neslystančios kojų atramos
- Persukamos kojelės
- Kojos plokštelės gylis leidžia montuoti rėmą U-profilyje UW50, UW75 ir Geberit Duofix sistemos bėgeliuose
- Rėmo aukštį galima pritaikyti prie pisuarų, 112–130 cm
- Prijungimo padėtytis nustatytos Preda pisuarams
- Universali potinkinė dėžutė Geberit pisuarų valdymo sistemoms
- Elektros jungtis potinkinėje dėžutėje
- Vandens tiekimo jungtis potinkinės dėžutės dešinėje
- MasterFix ir MeplaFix tinkanti vandens tiekimo sistemos jungtis
- Pajungimo alkūnę galima montuoti be įrankių
- Iš anksto sumontuotas vandens uždarymo ventilis
- Su įmontuotu apsauginiu vamzdžiu vamzdymo praplovimui
- Apsauginė montavimo dėžutė, skirtą techninės priežiūros angai 10,5 x 10,5 cm, galima patrupinti be įrankių
- Lanksti vandens nuleidimo žarnelė
- Nuleidimo vandens žarnelė su nuokrypiu stovinčiam vandeniui išleisti
- Reguliuojamo aukščio ir šoninės padėties tvirtinimas vandens įvadui Rp 1/2"
- Reguliuojamo aukščio jungiamosios alkūnės tvirtinimas su garso izoliacija
- Pisuarų tvirtinimo elementai M8, reguliuojamas plotis ir aukštis
- Skersiniai su pažymėtu centru, reguliuojami be įrankių
- Preda ir Selva pisuarų prijungimo padėčių žymėjimas
- Galimi papildomi tvirtinimai pisuarams su priedais

## Geberit Duofix rėmas pisuarui, 112–130 cm, universalus, paslėptai pisuarų valdymo sistemai

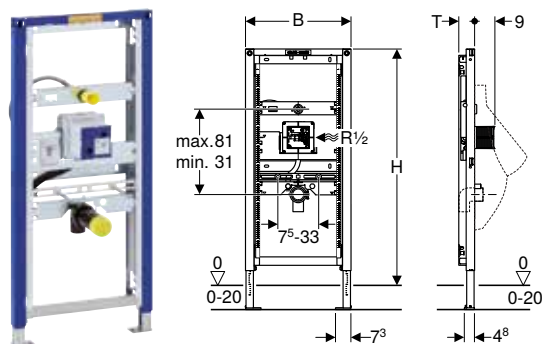

click & scan

### Naudojimo tikslai

- Gipso kartono konstrukcijoms
- Tinka montuoti į dalinio arba patalpos aukščio konstrukcijas
- Tinka įmontuoti į patalpos aukščio montavimo sienas
- Tinka įmontuoti į dalinio arba patalpos aukščio Geberit Duofix sienines sistemas
- Pisuarams montuoti
- Geberit pisuarų valdymo sistemoms, kurios paslėpiamos, apsaugotoms nuo vandalizmo
- Grindų konstrukcijoms, 0–20 cm

### Techniniai duomenys

Srauto slėgis	1–8 bar
Vandens bandymo slėgis maks.	16 bar
Bandomasis oro / inertinių dujų slėgis maks.	3 bar
Vandens temperatūra maks.	30 °C
Vandens srautas, esant 1 bar, be vandens srauto ribotuvo	0,3 l/s
Vandens srautas, esant 1 bar, su vandens srauto ribotuvo	0,24 l/s

### Tiekiamas komplektas

- Vandens tiekimo jungtis R 1/2"
- Apsauginė montavimo dėžutė su dangteliu
- Apsauginis dangtelis
- Nuotekų jungties alkūnė iš PE-HD, Ø 63 / 50 mm
- Apsauginis dangtelis
- 2 smeigės M8
- Tvirtinimai

### Savybės

- Milteliniu būdu padengtas rėmas
- Rėmas su išgręžtomis Ø 9 mm skylėmis tinka tvirtinti prie medinio karkaso
- Cinkuotos kojos
- Reguliuojamos kojų atramos, 0–20 cm
- Neslystančios kojų atramos
- Persukamos kojėlės
- Kojos plokštelės gylis leidžia montuoti rėmą U-profilyje UW50, UW75 ir Geberit Duofix sistemos bėgeliuose
- Rėmo aukštį galima pritaikyti prie pisuaro, 112–130 cm
- Universali potinkinė dėžutė Geberit pisuarų valdymo sistemoms
- Elektros jungtis potinkinėje dėžutėje
- Vandens tiekimo jungtis potinkinės dėžutės dešinėje
- MasterFix ir MeplaFix tinkanti vandens tiekimo sistemos jungtis
- Pajungimo alkūnė galima montuoti be įrankių
- Iš anksto sumontuotas vandens uždarymo ventilis
- Su įmontuotu apsauginiu vamzdžiu vamzdyno praplovimui
- Techninės priežiūros anga už pisuaro
- Apsauginė montavimo dėžutė, skirtą techninės priežiūros angai 10,5 x 10,5 cm, galima patrumpinti be įrankių
- Lanksti nuleidimo vandens žarna su kreipiamąja ir įmontuotu atbulinio srauto vožtuvu
- Su apsauginiu vamzdžiu jutiklio jungčiai prie pisuarų valdymo sistemos sifono
- Reguliuojamo aukščio vandens pajungimo tvirtinimas, Ø 32 mm
- Reguliuojamo aukščio jungiamosios alkūnės tvirtinimas su garso izoliacija
- Pisuaro tvirtinimo elementai M8, reguliuojamas plotis ir aukštis
- Skersiniai su pažymėtu centru, reguliuojami be įrankių
- Galimi papildomi tvirtinimai pisuarams su priedais
- Papildomos srieginės jungties pagalba galima pajungti pisuarus su integruotais purkštukais

Gaminio Nr.	B [cm]	H [cm]	T [cm]	EUR/Vnt.
111.689.00.1	50	112–130	7,5	424,33

### Galima derinti su

- Geberit pisuarų valdymo sistema su elektroniniu plovimo vandens nuleidimu, maitinama iš tinklo, potinkinis montavimas, uždengta → P. 232

### Priedai

- Priedų apžvalga – Geberit Duofix elementai pisuarams → P. 628



- Pisuarams su integruota purkštuko galvute, papildomai reikia užsakyti Geberit skersinę siją pisuarams (gaminio Nr. 242.042.00.1)

## Geberit Duofix rėmas pisuarui, 112–130 cm, universalus, išoriniam vandens nuleidimo mechanizmui

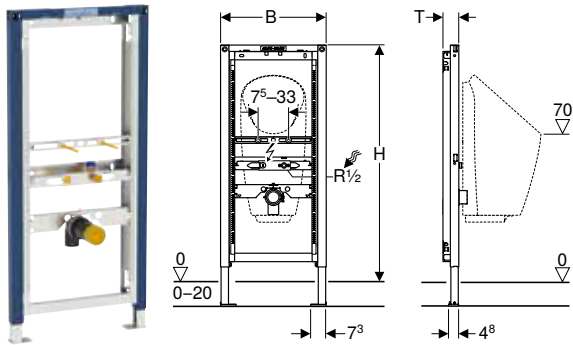

click & scan

### Naudojimo tikslai

- Gipso kartono konstrukcijoms
- Tinka montuoti į dalinio arba patalpos aukščio konstrukcijas
- Tinka įmontuoti į patalpos aukščio montavimo sienas
- Tinka įmontuoti į dalinio arba patalpos aukščio Geberit Duofix sienines sistemas
- Pisuarams su integruota valdymo sistema montuoti
- Bevandeniams pisuarams montuoti
- Skirta Preda pisuarams
- Skirta Selva pisuarams
- Skirta Tamina pisuarams
- Narva pisuarams
- Išoriniams vandens nuleidimo mechanizmams
- Išorinėms dengtomis pisuarų valdymo sistemoms
- Grindų konstrukcijoms, 0–20 cm

### Tiekiamas komplektas

- Vandens tiekimo jungtis Rp 1/2" / R 1/2", suderinama su MF
- Apsauginis dangtelis
- Nuotekų jungties alkūnė iš PE-HD,  $\varnothing$  63 / 50 mm
- Apsauginis dangtelis
- Tarpinė,  $\varnothing$  57 / 50 mm
- Pisuaro sifonas,  $\varnothing$  50 mm, su tarpine pisuaro pajungimui
- 2 smeigės M8
- Tvirtinimai

### Savybės

- Milteliniu būdu padengtas rėmas
- Rėmas su išgręžtomis  $\varnothing$  9 mm skylėmis tinka tvirtinti prie medinio karkaso
- Cinkuotos kojos
- Reguliuojamos kojų atramos, 0–20 cm
- Neslystančios kojų atramos
- Persukamos kojėlės
- Kojos plokštelės gylis leidžia montuoti rėmą U-profilyje UW50, UW75 ir Geberit Duofix sistemos bėgeliuose
- Rėmo aukštį galima pritaikyti prie pisuaro, 112–130 cm
- Prijungimo padėtytys nustatytos Preda pisuarams
- Reguliuojamo aukščio ir šoninės padėties tvirtinimas vandens įvadui Rp 1/2" (viduryje ir 5–10 cm kairėje ir dešinėje)
- Reguliuojamo aukščio jungiamosios alkūnės tvirtinimas su garso izoliacija
- Pisuaro tvirtinimo elementai M8, reguliuojamas plotis ir aukštis
- Skersiniai su pažymėtu centru, reguliuojami be įrankių
- Preda ir Selva pisuarų prijungimo padėčių žymėjimas
- Galimi papildomi tvirtinimai pisuarams su priedais
- Apsauginė aklė vienkartiniam slėgio bandymui su šaltu vandeniu daugiausia iki 15 bar / 1 500 kPa

Gaminio Nr.	B [cm]	H [cm]	T [cm]	EUR/Vnt.
111.686.00.1	50	112–130	7,5	281,89

### Galima derinti su

- Geberit pisuarų valdymo sistema su elektronine nuplovimo funkcija, maitinimas iš tinklo, virštinkinė, montuojama už keramikos → P. 246
- Geberit pisuarų valdymo sistema su elektronine nuleidimo funkcija, maitinama iš baterijos, virštinkinė, montuojama paslėpta už keramikos → P. 247
- Geberit pisuaro vandens nuleidimo vožtuvai, su elektroniniu plovimo vandens nuleidimu, maitinama nuo baterijos, išorinis → P. 248
- Geberit Preda pisuaras su integruota valdymo sistema, maitinamas iš tinklo → P. 213
- Geberit Selva pisuaras su integruota valdymo sistema, maitinamas iš tinklo → P. 214
- Geberit Preda pisuaras su integruota valdymo sistema, maitinamas nuo baterijos → P. 215
- Geberit Selva pisuaras su integruota valdymo sistema, maitinamas nuo baterijos → P. 216
- Geberit Narva pisuaras, vandens jungtis iš galo, nuotekų jungtis į sieną arba žemyn → P. 210

### Priedai

- Priedų apžvalga – Geberit Duofix elementai pisuarams → P. 628

## Geberit Duofix rėmas pisuarui, 98 cm, universalus, valdymas iš viršaus

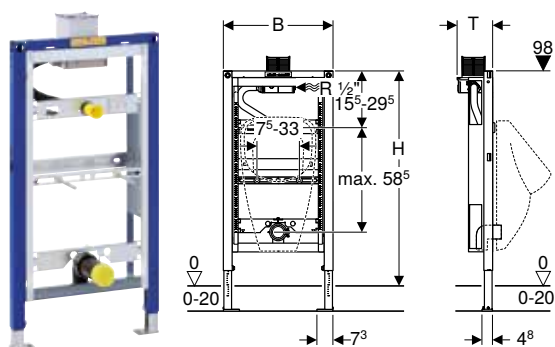

click & scan

### Naudojimo tikslai

- Gipso kartono konstrukcijoms
- Tinka įmontuoti į dalinio aukščio potinkines sistemas
- Tinka įmontuoti į dalinio aukščio Geberit Duofix sienines sistemas
- Pisuarams montuoti
- Pneumatinėms Geberit pisuarų valdymo sistemoms (nuo 2009 pagaminimo metų) montuoti
- Grindų konstrukcijoms, 0–20 cm

### Techniniai duomenys

Srauto slėgis	1–8 bar
Vandens bandymo slėgis maks.	16 bar
Bandomasis oro / inertinių dujų slėgis maks.	3 bar
Vandens temperatūra maks.	30 °C
Vandens srautas, esant 1 bar, be vandens srauto ribotuvo	0,3 l/s
Vandens srautas, esant 1 bar, su vandens srauto ribotuvu	0,18 l/s

### Tiekiamas komplektas

- Vandens tiekimo jungtis R 1/2"
- Apsauginė montavimo dėžutė su dangteliu
- Jungiamasis vamzdis tarp  $\varnothing$  32 mm įleidimo angos ir pisuaro, su tarpikliu ant pisuaro
- Apsauginis dangtelis
- Nuotekų jungties alkūnė iš PE-HD,  $\varnothing$  63 / 50 mm
- Apsauginis dangtelis
- Tarpinė,  $\varnothing$  57 / 50 mm
- Pisuaro sifonas,  $\varnothing$  50 mm, su tarpine pisuaro pajungimui
- 2 smeigės M8
- Tvirtinimai

### Savybės

- Milteliniu būdu padengtas rėmas
- Rėmas su išgręžtomis  $\varnothing$  9 mm skylėmis tinka tvirtinti prie medinio karkaso
- Cinkuotos kojos
- Reguliuojamos kojų atramos, 0–20 cm
- Neslystančios kojų atramos
- Persukamos kojėlės
- Kojos plokštelės gylis leidžia montuoti rėmą U-profilyje UW50, UW75 ir Geberit Duofix sistemos bėgeliuose
- Universali potinkinė dėžutė Geberit pisuarų valdymo sistemoms
- Vandens tiekimo jungtis potinkinės dėžutės dešinėje
- MasterFix ir MeplaFix tinkanti vandens tiekimo sistemos jungtis
- Pajungimo alkūnę galima montuoti be įrankių
- Iš anksto sumontuotas vandens uždarymo ventilis
- Su įmontuotu apsauginiu vamzdžiu vamzdžio praplovimui
- Apsauginę montavimo dėžutę, skirtą techninės priežiūros angai 10,5 x 10,5 cm, galima patalpinti be įrankių
- Lanksti vandens nuleidimo žarnelė
- Nuleidimo vandens žarnelė su nuokrypiu stovinčiam vandeniui išleisti
- Reguliuojamo aukščio vandens pajungimo tvirtinimas,  $\varnothing$  32 mm
- Reguliuojamo aukščio jungiamosios alkūnės tvirtinimas su garso izoliacija
- Pisuaro tvirtinimo elementai M8, reguliuojamas plotis ir aukštis
- Skersiniai su pažymėtu centru, reguliuojami be įrankių
- Galimi papildomi tvirtinimai pisuarams su priedais
- Papildomos srieginės jungties pagalba galima pajungti pisuarus su integruotais purkštukais

Gaminio Nr.	B [cm]	H [cm]	T [cm]	EUR/Vnt.
111.617.00.1	50	98	16,5	444,60

### Galima derinti su

- Geberit pisuarų valdymo sistema su pneumatiniu plovimo vandens nuleidimu, 10 tipo vandens nuleidimo mygtukas → P. 238
- Geberit pisuarų valdymo sistema su pneumatiniu plovimo vandens nuleidimu, 01 tipo vandens nuleidimo mygtukas → P. 237
- Geberit pisuarų valdymo sistema su pneumatiniu plovimo vandens nuleidimu, 50 tipo vandens nuleidimo mygtukas → P. 240
- Geberit pisuarų valdymo sistema su pneumatiniu plovimo vandens nuleidimu, 30 tipo vandens nuleidimo mygtukas → P. 239

### Priedai

- Priedų apžvalga – Geberit Duofix elementai pisuarams → P. 628



- Pisuarams su integruota purkštuko galvute, papildomai reikia užsakyti Geberit skersinę siją pisuarams (gaminio Nr. 242.042.00.1)





## Geberit Duofix rėmas pisuarui, 130 cm, universalus, pisuarų valdymo sistemai Basic

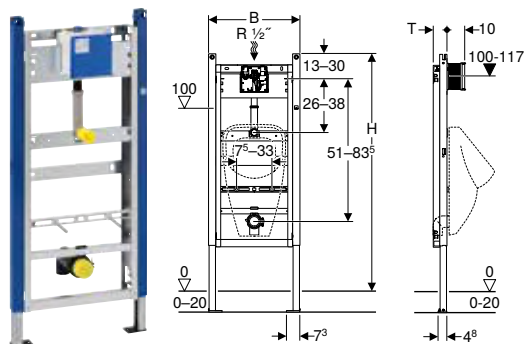

click & scan

### Naudojimo tikslai

- Gipso kartono konstrukcijoms
- Tinka montuoti į dalinio arba patalpos aukščio konstrukcijas
- Tinka įmontuoti į patalpos aukščio montavimo sienas
- Pisuarams montuoti
- Basic pisuarų valdymo sistemoms (nuo 2013 pagaminimo metų) montuoti
- Grindų konstrukcijoms, 0–20 cm
- Netinka pisuarams su purkštuvu galva

### Techniniai duomenys

Srauto slėgis	1–8 bar
Vandens bandymo slėgis maks.	16 bar
Bandomasis oro / inertinių dujų slėgis maks.	3 bar
Vandens temperatūra maks.	30 °C
Vandens srautas, esant 1 bar, be vandens srauto ribotuvo	0,3 l/s
Vandens srautas, esant 1 bar, su vandens srauto ribotuvu	0,18 l/s

### Tiekiamas komplektas

- Vandens tiekimo jungtis R 1/2"
- Apsauginė montavimo dėžutė su dangteliu
- Jungiamasis vamzdis tarp  $\varnothing$  32 mm įleidimo angos ir pisuaro, su tarpikliu ant pisuaro
- Apsauginis dangtelis
- Nuotekų jungties alkūnė iš PE-HD,  $\varnothing$  63 / 50 mm
- Apsauginis dangtelis
- Tarpinė,  $\varnothing$  57 / 50 mm
- Pisuaro sifonas,  $\varnothing$  50 mm, su tarpine pisuaro pajungimui
- 2 smeigės M8
- Tvirtinimai

### Savybės

- Milteliniu būdu padengtas rėmas
- Atskirai montuojamas viršutinis rėmo skersinis
- Rėmas su išgręžtomis  $\varnothing$  9 mm skylėmis tinka tvirtinti prie medinio karkaso
- Rėmas su specialiomis angomis mūro laikikliams, skirtiems rėmams be viršutinio skersinio
- Cinkuotos kojos
- Reguliuojamos kojų atramos, 0–20 cm
- Kojų plokštelės iš plastiko
- Kojos plokštelės gylis leidžia montuoti rėmą U-profilyje UW50
- Universali potinkinė dėžutė Geberit pisuarų valdymo sistemoms
- Elektros jungtis potinkinėje dėžutėje
- Vandens tiekimo jungtis viršuje prie potinkinio korpuso
- MasterFix ir MeplaFix tinkanti vandens tiekimo sistemos jungtis
- Pajungimo alkūnę galima montuoti be įrankių
- Iš anksto sumontuotas vandens uždarymo ventilis
- Su įmontuotu apsauginiu vamzdžiu vamzdyno praplovimui
- Apsauginę montavimo dėžutę, skirtą techninės priežiūros angai 13,5 x 13,5 cm, galima patrumpinti be įrankių
- Reguliuojamo aukščio vandens pajungimo tvirtinimas,  $\varnothing$  32 mm
- Reguliuojamo aukščio jungiamosios alkūnės tvirtinimas su garso izoliacija
- Pisuaro tvirtinimo elementai M8, reguliuojamas plotis ir aukštis
- Skersiniai su pažymėtu centru, reguliuojami be įrankių
- Galimi papildomi tvirtinimai pisuarams su priedais

Gaminio Nr.	B [cm]	H [cm]	T [cm]	EUR/Vnt.
111.665.00.5	50	130	7,5	319,70

### Galima derinti su

- Geberit pisuarų valdymo sistema su elektroniniu plovimo vandens nuleidimu, maitinama iš tinklo, dangtelis iš plastiko → P. 242
- Geberit pisuarų valdymo sistema su elektroniniu plovimo vandens nuleidimu, maitinama nuo baterijos, dangtelis iš cinko liejinio → P. 243
- Geberit pisuarų valdymo sistema su elektroniniu plovimo vandens nuleidimu, maitinama nuo baterijos, dangtelis iš plastiko → P. 244
- Geberit pisuarų valdymo sistema su pneumatiniu plovimo vandens nuleidimu, vandens nuleidimo mygtukas iš plastiko → P. 245
- Geberit pisuarų valdymo sistema su elektroniniu plovimo vandens nuleidimu, maitinama iš tinklo, dangtelis iš cinko liejinio → P. 241

### Priedai

- Priedų apžvalga – Geberit Duofix elementai pisuarams → P. 628

## Geberit DuofixBasic elementas pisuarui, 130 cm, universalus, pisuarų valdymo sistemai Basic

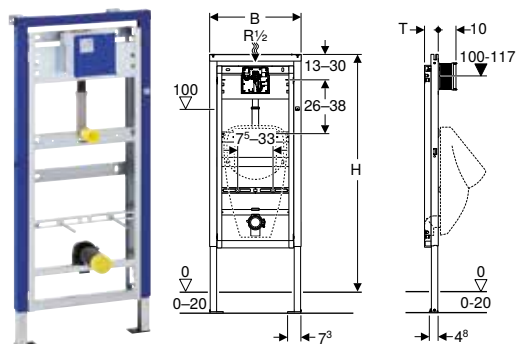

click & scan

### Naudojimo tikslai

- Gipso kartono konstrukcijoms
- Tinka montuoti į dalinio arba patalpos aukščio konstrukcijas
- Tinka įmontuoti į patalpos aukščio montavimo sienas
- Pisuarams montuoti
- Basic pisuarų valdymo sistemoms (nuo 2013 pagaminimo metų) montuoti
- Grindų konstrukcijoms, 0–20 cm
- Netinka pisuarams su purkštuvu galva

### Techniniai duomenys

Srauto slėgis	1–8 bar
Vandens bandymo slėgis maks.	16 bar
Bandomasis oro / inertinių dujų slėgis maks.	3 bar
Vandens temperatūra maks.	30 °C
Vandens srautas, esant 1 bar, be vandens srauto ribotuvo	0,3 l/s
Vandens srautas, esant 1 bar, su vandens srauto ribotuvu	0,18 l/s

### Tiekiamas komplektas

- Vandens tiekimo jungtis R 1/2"
- Apsauginė montavimo dėžutė
- 2 sieniniai laikikliai
- Jungiamasis vamzdis tarp  $\varnothing$  32 mm įleidimo angos ir pisuaro, su tarpikliu ant pisuaro
- Apsauginis dangtelis
- Nuotekų jungties alkūnė iš PE-HD,  $\varnothing$  63 / 50 mm
- Apsauginis dangtelis
- Tarpinė,  $\varnothing$  57 / 50 mm
- Pisuaro sifonas,  $\varnothing$  50 mm, su tarpine pisuaro pajungimui
- Skersinis gipso kartono plokščių atramai
- 2 smeigės M8
- Tvirtinimai

Gaminio Nr.	B [cm]	H [cm]	T [cm]	EUR/Vnt.
458.603.00.5	50	130	7,5	336,49

### Galima derinti su

- Geberit pisuarų valdymo sistema su elektroniniu plovimo vandens nuleidimu, maitinama iš tinklo, dangtelis iš plastiko → P. 242
- Geberit pisuarų valdymo sistema su elektroniniu plovimo vandens nuleidimu, maitinama nuo baterijos, dangtelis iš cinko liejinio → P. 243
- Geberit pisuarų valdymo sistema su elektroniniu plovimo vandens nuleidimu, maitinama nuo baterijos, dangtelis iš plastiko → P. 244
- Geberit pisuarų valdymo sistema su pneumatiniu plovimo vandens nuleidimu, vandens nuleidimo mygtukas iš plastiko → P. 245
- Geberit pisuarų valdymo sistema su elektroniniu plovimo vandens nuleidimu, maitinama iš tinklo, dangtelis iš cinko liejinio → P. 241

### Priedai

- Priedų apžvalga – Geberit Duofix elementai pisuarams → P. 628

### Savybės

- Milteliniu būdu padengtas rėmas
- Atskirai montuojamas viršutinis rėmo skersinis
- Rėmas su išgręžtomis  $\varnothing$  9 mm skylėmis tinka tvirtinti prie medinio karkaso
- Rėmas su specialiomis angomis mūro laikikliams, skirtiems rėmams be viršutinio skersinio
- Cinkuotos kojos
- Reguliuojamos kojų atramos, 0–20 cm
- Kojų plokštelės iš plastiko
- Kojos plokštelės gylis leidžia montuoti rėmą U-profilyje UW50
- Universali potinkinė dėžutė Geberit pisuarų valdymo sistemoms
- Elektros jungtis potinkinėje dėžutėje
- Vandens tiekimo jungtis viršuje prie potinkinio korpuso
- MasterFix ir MeplaFix tinkanti vandens tiekimo sistemos jungtis
- Pajungimo alkūnę galima montuoti be įrankių
- Iš anksto sumontuotas vandens uždarymo ventilis
- Su įmontuotu apsauginiu vamzdžiu vamzdžio praplovimui
- Apsauginę montavimo dėžutę, skirtą techninės priežiūros angai 13,5 x 13,5 cm, galima patrumpinti be įrankių
- Reguliuojamo aukščio vandens pajungimo tvirtinimas,  $\varnothing$  32 mm
- Reguliuojamo aukščio jungiamosios alkūnės tvirtinimas su garso izoliacija
- Pisuaro tvirtinimo elementai M8, reguliuojamas plotis ir aukštis
- Galimi papildomi tvirtinimai pisuarams su priedais



## Rėmai dušams su sieniniu latakų

**Geberit Duofix rėmas dušui, 130 cm, su sieniniu latakų, potinkiniams iš sienos montuojamiems maišytuvams, kai išlyginamasis grindų sluoksnio storis prie vandens surinkimo 90–200 mm**

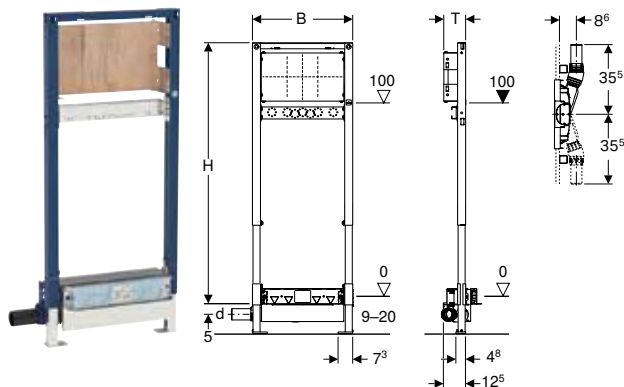

click & scan

### Naudojimo tikslai

- Privačių namų vonios kambariams
- Gipso kartono konstrukcijoms
- Potinkiniams ir išoriniams maišytuvams
- Potinkiniams iš sienos montuojamiems praustuvų maišytuvams
- Kompozitiniams sandarikliams
- Tinka montuoti į dalinio arba patalpos aukščio konstrukcijas
- Tinka įmontuoti į patalpos aukščio montavimo sienas
- Tinka įmontuoti į dalinio arba patalpos aukščio Geberit Duofix sienines sistemas
- Dušų viename lygyje su grindimis vandeniui surinkti
- Išlyginamajam grindų sluoksniui, kurio aukštis  $\geq 90$  mm, prie trapo

### Techniniai duomenys

Hydraulinio uždorio aukštis (mm)	50 mm
----------------------------------	-------

### Tiekiamas komplektas

- Jungtis iš PE-HD,  $\varnothing 50$  mm
- Kampinė jungtis Rp 1/2" / R 1/2", suderinama su MF
- Tarpinė vandens jungčiai
- Garso izoliacijos pagrindas
- Izoliacinė įvorė
- Apsauginis dangtelis
- Apsauginis dangtelis
- Tvirtinimai

Gaminio Nr.	DN	d, $\varnothing$ [mm]	Pralaidumas [l/s]	B [cm]	H [cm]	T [cm]	EUR/Vnt.
111.580.00.1	50	50	0,8	50	130	11	496,10

### Užsakyti papildomai

- Baigiamojo montavimo dalių rinkinys

### Priedai

- Priedų apžvalga – Geberit Duofix rėmai dušams ir vonioms → P. 640



- Grindų plytelės iš natūralaus akmens duše gali blukti

### Savybės

- Kokybės tikrinta pagal EN 1253-3
- Milteliniu būdu padengtas rėmas
- Reguliuojama sandarinimo jungtis be įtampos
- Lipni sandarinimo tarpinė vandens jungčiai
- Gamykliškai privirinta hidroizoliacinė membrana
- Hidroizoliacinė tarpinė įrengta visu perimetru, 10 cm plotis
- Rėmas su išgręžtomis  $\varnothing 9$  mm skylėmis tinka tvirtinti prie medinio karkaso
- Neslystančios kojų atramos
- Persukamos kojėlės
- Kojos plokštelės gylis leidžia montuoti rėmą U-profilėje UW50 ir Geberit Duofix sistemos bėgeliuose
- Reguliuojamo aukščio ir gylio montavimo plokštė
- Montavimo plokštė iš faneros, klijuota, atspari vandeniui
- Statybinių medžiagų B2 klasė pagal DIN 4102-1, arba klasė D-s2, d0 pagal EN 13501-3
- Formaldehido išsiskyrimo A klasė pagal EN 1084, arba E 1 klasė atitinkamai pagal EN 13936
- Galima nustatyti sifono įleidimo aukštį
- Apdailos storis 10–40 mm
- Tinka 2–26 mm grindų konstrukcijai su keraminėmis plytelėmis
- Tinka 2–35 mm sienos konstrukcijai su keraminėmis plytelėmis
- Nuotekų sistemos jungtis šone

## Geberit Duofix rėmas dušui, 130 cm, su sieniniu latakų, potinkiniams iš sienos montuojamiems maišytuvams, kai išlyginamasis grindų sluoksnio storis prie vandens surinkimo 65–90 mm

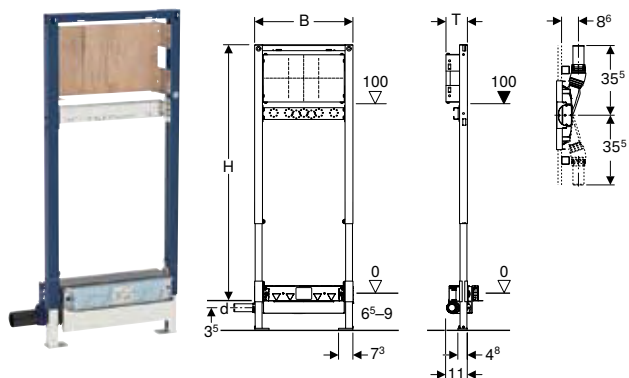

click &amp; scan

### Naudojimo tikslai

- Apsvarstykite taikymo sritis pagal EN 1253-6
- Privačių namų vonios kambariams
- Atskiros dušo galvutės nuotekoms surinkti
- Tinka įmontuoti esant labai žemai grindų konstrukcijai
- Dušų viename lygyje su grindimis vandeniui surinkti
- Išlyginamajam grindų sluoksniui, kurio aukštis  $\geq 65$  mm, prie trapo
- Gipso kartono konstrukcijoms
- Potinkiniams ir išoriniams maišytuvams
- Potinkiniams iš sienos montuojamiems praustuvų maišytuvams
- Kompozitiniams sandarikliams
- Tinka montuoti į dalinio arba patalpos aukščio konstrukcijas
- Tinka įmontuoti į patalpos aukščio montavimo sienas
- Tinka įmontuoti į dalinio arba patalpos aukščio Geberit Duofix sienines sistemas

### Techniniai duomenys

Hidraulinio uždorio aukštis (mm)	30 mm
----------------------------------	-------

### Tiekiamas komplektas

- Jungtis iš PE-HD,  $\varnothing 40$  mm
- Kampinė jungtis Rp 1/2" / R 1/2", suderinama su MF
- Tarpinė vandens jungčiai
- Garso izoliacijos pagrindas
- Izoliacinė įvorė
- Apsauginis dangtelis
- Apsauginis dangtelis
- Tvirtinimai

Gaminio Nr.	DN	d, $\varnothing$ [mm]	Pralaidumas [l/s]	B [cm]	H [cm]	T [cm]	EUR/Vnt.
111.581.00.1	40	40	0,4	50	130	11	539,17

### Užsakyti papildomai

- Baigiamojo montavimo dalių rinkinys

### Priedai

- Priedų apžvalga – Geberit Duofix rėmai dušams ir vonioms → P. 640



- Grindų plytelės iš natūralaus akmens duše gali blukti
- Prieinamas bendrasis patikros sertifikatas (abP)



**Geberit Duofix rėmas dušui, 50 cm, su sieniniu latakais, kai išlyginamasis grindų sluoksnio storis prie vandens surinkimo 90–200 mm**

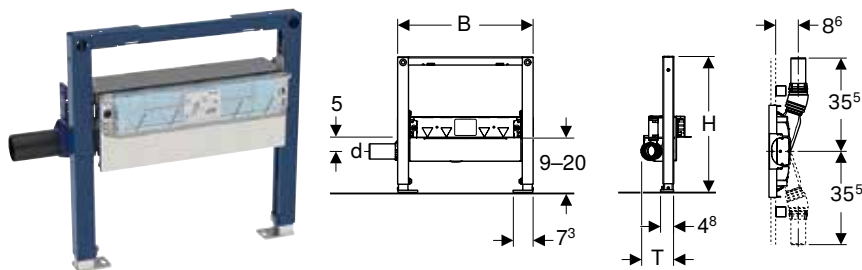

**Naudojimo tikslai**

- Privačių namų vonios kambariams
- Gipso kartono konstrukcijoms
- Tinka montuoti į dalinio arba patalpos aukščio konstrukcijas
- Tinka įmontuoti į patalpos aukščio montavimo sienas
- Tinka įmontuoti į dalinio arba patalpos aukščio Geberit Duofix sienines sistemas
- Dušų viename lygyje su grindimis vandeniui surinkti
- Išlyginamajam grindų sluoksniui, kurio aukštis ≥ 90 mm, prie trapo
- Kompozitiniams sandarikliams

**Savybės**

- Kokybė tikrinta pagal EN 1253-3
- Miltelinio būdu padengtas rėmas
- Rėmas su išgręžtomis  $\varnothing 9$  mm skylėmis tinka tvirtinti prie medinio karkaso
- Neslystančios kojų atramos
- Persukamos kojėlės
- Kojos plokštelės gylis leidžia montuoti rėmą U-profilyje UW50 ir Geberit Duofix sistemos bėgeliuose
- Galima nustatyti sifono įleidimo aukštį
- Apdailos storis 10–40 mm
- Tinka 2–26 mm grindų konstrukcijai su keraminėmis plytelėmis
- Tinka 2–35 mm sienos konstrukcijai su keraminėmis plytelėmis
- Reguliuojama sandarinimo jungtis be įtampos
- Nuotekų sistemos jungtis šone
- Gamykliškai privirinta hidroizoliacinė membrana
- Hidroizoliacinė tarpinė įrengta visu perimetru, 10 cm plotis

**Techniniai duomenys**

Hidraulinio uždorio aukštis (mm)	50 mm
----------------------------------	-------

**Tiekiamas komplektas**

- Jungtis iš PE-HD,  $\varnothing 50$  mm
- Apsauginis dangtelis
- Tvirtinimai

Gaminio Nr.	DN	d, $\varnothing$ [mm]	Pralaidumas [l/s]	B [cm]	H [cm]	T [cm]	EUR/Vnt.
111.591.00.1	50	50	0,8	50	50	12,5	429,25

**Užsakyti papildomai**

- Baigiamojo montavimo dalių rinkinys

**Priedai**

- Priedų apžvalga – Geberit Duofix rėmai dušams ir vonioms → P. 640

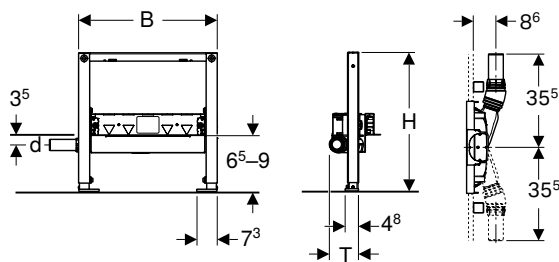

- Grindų plytelės iš natūralaus akmens duše gali blukti

**Geberit Duofix rėmas dušui, 50 cm, su sieniniu latakais, kai išlyginamasis grindų sluoksnio storis prie vandens surinkimo 65–90 mm**

click &amp; scan

**Naudojimo tikslai**

- Apsvarstykite taikymo sritis pagal EN 1253-6
- Privačių namų vonios kambariams
- Gipso kartono konstrukcijoms
- Tinka montuoti į dalinio arba patalpos aukščio konstrukcijas
- Tinka įmontuoti į patalpos aukščio montavimo sienas
- Tinka įmontuoti į dalinio arba patalpos aukščio Geberit Duofix sienines sistemas
- Dušų viename lygyje su grindimis vandeniui surinkti
- Kompozitiniams sandarikliams
- Atskiros dušo galvutės nuotekoms surinkti
- Tinka įmontuoti esant labai žemai grindų konstrukcijai
- Išlyginamajam grindų sluoksniui, kurio aukštis  $\geq 65$  mm, prie trapo

**Techniniai duomenys**

Hidraulinio uždorio aukštis (mm)	30 mm
----------------------------------	-------

**Tiekiamas komplektas**

- Jungtis iš PE-HD,  $\varnothing 40$  mm
- Apsauginis dangtelis
- Tvirtinimai

Gaminio Nr.	DN	d, $\varnothing$ [mm]	Pralaidumas [l/s]	B [cm]	H [cm]	T [cm]	EUR/Vnt.
111.593.00.1	40	40	0,4	50	50	11	448,43

**Užsakyti papildomai**

- Baigiamojo montavimo dalių rinkinys

**Priedai**

- Priedų apžvalga – Geberit Duofix rėmai dušams ir vonioms → P. 640



- Grindų plytelės iš natūralaus akmens duše gali blukti

**Savybės**



- Nukrypstant nuo reikalavimų iš EN 1253, hidraulinio uždorio aukštis yra tik 30 mm
- Milteliniu būdu padengtas rėmas
- Rėmas su išgręžtomis  $\varnothing 9$  mm skylėmis tinka tvirtinti prie medinio karkaso
- Neslystančios kojų atramos
- Persukamos kojelės
- Kojos plokštelės gylis leidžia montuoti rėmą U-profilyje UW50 ir Geberit Duofix sistemos bėgeliuose
- Galima nustatyti sifono įleidimo aukštį
- Apdailos storis 10–40 mm
- Tinka 2–26 mm grindų konstrukcijai su keraminėmis plytelėmis
- Tinka 2–35 mm sienos konstrukcijai su keraminėmis plytelėmis
- Reguliuojama sandarinimo jungtis be įtampos
- Nuotekų sistemos jungtis šone
- Gamykliškai privirinta hidroizoliacinė membrana
- Hidroizoliacinė tarpinė įrengta visu perimetru, 10 cm plotis



## Rėmai dušams ir vonioms

### Priedų apžvalga – Geberit Duofix rėmai dušams ir vonioms

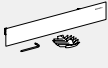
Geberit Lietuva, Parengta: Sausis 2024

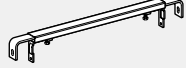
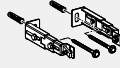
	Geberit montavimo dalių rinkinys sieniniam latakui, dangtelis iš nerūdijančio plieno	Geberit Duofix mūro laikiklių komplektas individualiam montavimui	Geberit Duofix užmaunama skersinė sija, tvirtinimui prie šoninių sienų	Geberit Duofix kojelių prie galinės sienos tvirtinimo rinkinys
				
	→ P. 570	→ P. 641	→ P. 643	→ P. 644
111.580.00.1 Geberit Duofix rėmas dušui, 130 cm, su sieniniu latakui, potinkiniais iš sienos montuojamiems maišytuvams, kai išlyginamasis grindų sluoksnio storis prie vandens surinkimo 90–200 mm		✓	✓	✓
111.581.00.1 Geberit Duofix rėmas dušui, 130 cm, su sieniniu latakui, potinkiniais iš sienos montuojamiems maišytuvams, kai išlyginamasis grindų sluoksnio storis prie vandens surinkimo 65–90 mm	✓	✓	✓	✓
111.591.00.1 Geberit Duofix rėmas dušui, 50 cm, su sieniniu latakui, kai išlyginamasis grindų sluoksnio storis prie vandens surinkimo 90–200 mm		✓		✓
111.593.00.1 Geberit Duofix rėmas dušui, 50 cm, su sieniniu latakui, kai išlyginamasis grindų sluoksnio storis prie vandens surinkimo 65–90 mm	✓	✓		✓

✓ Suderinama

## Elementai apkrovoms

### Geberit Duofix rėmas atraminei ir laikymosi rankenoms, 112 cm, žmonėms su negalia

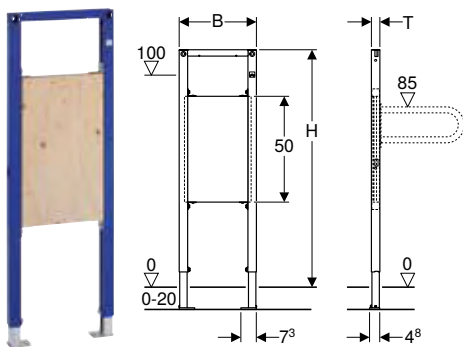

click & scan

#### Naudojimo tikslai

- Gipso kartono konstrukcijoms
- Tinka montuoti į dalinio arba patalpos aukščio konstrukcijas
- Tinka įmontuoti į patalpos aukščio montavimo sienas
- Tinka įmontuoti į dalinio arba patalpos aukščio Geberit Duofix sienines sistemas
- Tinka žmonėms su negalia pritaikytoms patalpoms
- Porankių neįgaliams įrengimui
- Grindų konstrukcijoms, 0–20 cm

#### Tiekiamas komplektas

- Tvirtinimai

#### Savybės

- Miltelinis būdu padengtas rėmas
- Rėmas su išgręžtomis  $\varnothing 9$  mm skylėmis tinka tvirtinti prie medinio karkaso
- Cinkuotos kojos
- Reguliuojamos kojų atramos, 0–20 cm
- Neslystančios kojų atramos
- Persukamos kojelės
- Kojos plokštelės gylis leidžia montuoti rėmą U-profilyje UW50, UW75 ir Geberit Duofix sistemos bėgeliuose
- Reguliuojamo aukščio montavimo plokštė
- Montavimo plokštė iš faneros, klijuota, atspari vandeniui
- Statybinių medžiagų B2 klasė pagal DIN 4102-1, arba klasė D-s2, d0 pagal EN 13501-3
- Formaldehido išsiskyrimo A klasė pagal EN 1084, arba E 1 klasė atitinkamai pagal EN 13936

Gaminio Nr.	B [cm]	H [cm]	T [cm]	EUR/Vnt.
111.790.00.1	36,5	112	4	223,64

#### Priedai

- Geberit Duofix mūro laikiklių komplektas individualiam montavimui → P. 641

## Priedai

### Potinkiniamis rėmams

#### Geberit Duofix mūro laikiklių kompleksas individualiam montavimui

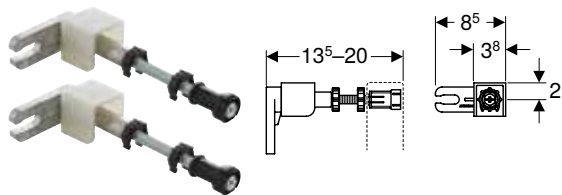

click & scan

##### Naudojimo tikslai

- Geberit Duofix montavimo elementams pritvirtinti prie sausiosios statybos ir mūro sienų
- Apdailai pritvirtinti, montuojant vidutinio aukščio pristatomoje sienoje

##### Tiekiamas kompleksas

- Komplektas iš 2 vnt.

##### Savybės

- Galima reguliuoti montavimo gylį iš priekio, greitas reguliavimas
- Sieninius tvirtinimus galima pasukti 360°
- Srieginis strypas M10, cinkuotas

##### Gaminio Nr.

111.815.00.1

##### EUR/Vnt.

27,73

##### Priedai

- Geberit Duofix mūro laikiklių prailginimo kompleksas → P. 642

#### Mūro distancinių laikiklių kompleksas, Geberit Duofix rėmui pakabinamam WC puodui, su Sigma potinkiniu bakeliu 8 cm

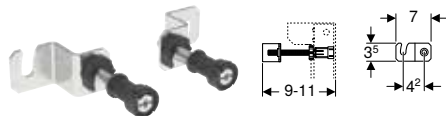

click & scan

##### Naudojimo tikslai

- Geberit Duofix montavimo elementams pritvirtinti prie sausiosios statybos ir mūro sienų
- Geberit Duofix elementams, skirtiems pakabinamiems WC puodams, su 8 cm potinkiniais bakeliais, pritvirtinti

##### Tiekiamas kompleksas

- Komplektas iš 2 vnt.

##### Savybės

- Iš priekio tolygiai reguliuojamo gylio
- Sieninius tvirtinimus galima pasukti 360°
- Srieginis strypas M10, cinkuotas

##### Gaminio Nr.

111.013.00.1

##### EUR/Vnt.

27,56

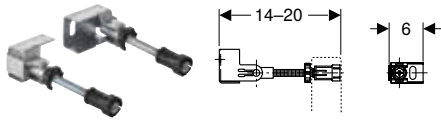

**Geberit Duofix sieninių laikiklių rinkinys montuoti individualiai, kampinis sprendimas**[click & scan](#)**Naudojimo tikslai**

- Geberit Duofix montavimo elementams pritvirtinti prie sausosios statybos ir mūro sienų
- Apdailai pritvirtinti, montuojant vidutinio aukščio pristatomoje sienoje

**Tiekiamas komplektas**

- Komplektas iš 2 vnt.

**Savybės**

- Iš priekio tolygiai reguliuojamo gylis
- Integruota apdailos plokščių atrama
- Srieginis strypas M10, cinkuotas
- Sieninius tvirtinimus galima pasukti 360°
- Galima tolygiai pritaikyti kampą montuojant kampu

**Gaminio Nr.**

111.835.00.1

EUR/Vnt.

32,24

**Priedai**

- Geberit Duofix mūro laikiklių prailginimo komplektas → P. 642

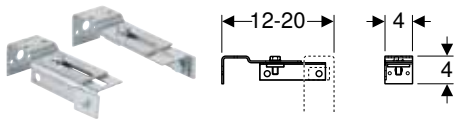
**Geberit Duofix Basic mūro laikiklių komplektas individualiam montavimui**[click & scan](#)**Naudojimo tikslai**

- Geberit Duofix montavimo elementams pritvirtinti prie sausosios statybos ir mūro sienų
- Geberit DuofixBasic rėmams be viršutinio skersinio

**Tiekiamas komplektas**

- Komplektas iš 2 vnt.

**Savybės**

- Reguliuojamas gylis
- Cinkuotas
- Galima tolygiai pritaikyti kampą montuojant kampu

**Gaminio Nr.**

111.839.00.1

EUR/Vnt.

25,55

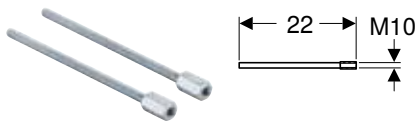
**Geberit Duofix mūro laikiklių prailginimo komplektas**[click & scan](#)**Naudojimo tikslai**

- Geberit sieniniams laikikliams prailginti 20 cm
- Geberit Duofix sieniniams laikikliams su srieginiu strypu M10

**Tiekiamas komplektas**

- Komplektas iš 2 vnt.

**Savybės**

- Trumpinamas
- Cinkuotas

**Gaminio Nr.**

111.887.00.1

EUR/Vnt.

16,10

## Geberit Duofix užmaunama skersinė sija, tvirtinimui prie šoninių sienų



click & scan

### Naudojimo tikslai

- Geberit Duofix montavimo rėmams pritvirtinti iš šono / prie šoninių sienų

### Savybės

- Reguliuojamo pločio
- Skersinė sija apdailos plokščių atramai ant Geberit Duofix rėmo su užmaunama stacionaria skersine sija
- Užmaunama skersinė sija apdailos plokščių atramai

Gaminio Nr.

111.822.00.1

EUR/Vnt.

59,37

## Korpuso dėžutė veidrodinei spintelei Geberit ONE, aukštis 90 cm

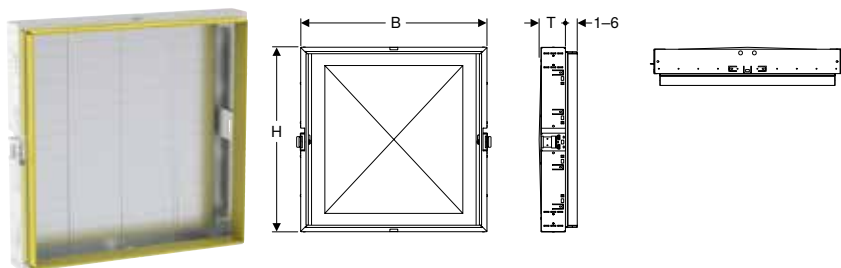

click & scan

### Naudojimo tikslai

- Gipso kartono konstrukcijoms
- Tinka įmontuoti į įrangos elementų sienelę prieš pagrindinę sieną per visą patalpos aukštį
- Tinka įmontuoti į patalpos aukščio montavimo sienas
- Tinka įmontuoti į patalpos aukščio Geberit Duofix sistemos sienas
- Tinka įmontuoti į Geberit GIS laikančiąsias sistemas, skirtas įrangos elementų sienelėms prieš pagrindinę sieną, arba skiriamosioms sienoms
- Geberit ONE veidrodinėms spintelėms, kurių aukštis 90 cm

### Tiekiamas komplektas

- 2 tvirtinimo kronšteinai stovams arba Geberit GIS profiliui
- Apsauginė montavimo dėžutė
- Tvirtinimai

### Savybės

- Su tvirtinimo kabliukais veidrodinei spintelei, reguliuojama
- Su tvirtinimu elektros jungčiai prijungti
- Su skardos lentjuostėmis, cinkuota

Gaminio Nr.	Vardinis plotis [cm]	B [cm]	H [cm]	T [cm]	EUR/Vnt.
111.941.00.1	60	64,5	93,5	14,5	379,74
111.942.00.1	75	79,5	93,5	14,5	421,31
111.943.00.1	90	94,5	93,5	14,5	492,09
111.944.00.1	105	109,5	93,5	14,5	561,75
111.945.00.1	120	124,5	93,5	14,5	646,01

## Geberit Duofix sieninių laikiklių rinkinys montuoti individualiai, su užmaunama skersine sija



click & scan

### Naudojimo tikslai

- Geberit Duofix montavimo elementams pritvirtinti prie sausiosios statybos ir mūro sienų
- Apdailos atramams, montuojant dalinio aukščio pristatomos sienos įrangą
- Geberit DuofixBasic rėmams be viršutinio skersinio
- Netinka Geberit Duofix elementams, kurių aukštis < 112 cm

### Tiekiamas komplektas

- 2 sieniniai laikikliai
- Skersinis gipso kartono plokščių atramai
- Tvirtinimai

### Savybės

- Užmaunama skersinė sija apdailos plokščių atramai

Gaminio Nr.

111.813.00.1

EUR/Vnt.

35,88



## Geberit skersinė sija pisaarui su integruotu purkštuku

[click & scan](#)

### Naudojimo tikslai

- Geberit potinkiniai rėmai pisaarui su lanksčiaja jungtimi
- Skirta Laufen Caprino Plus 4106.5 / 4106.6 pisaarams
- Pisaarams su integruota purkštuko galvute prijungti

### Tiekiamas komplektas

- Jungiamoji įmova
- Apsauginis dangtelis
- Skersinė sija

### Savybės

- Montuojama be įrankių
- Įleidimas Rp 1/2"
- Į šonus reguliuojamas įleidimas
- Apsauginė aklė vienkartiniam slėgio bandymui su šaltu vandeniu daugiausia iki 15 bar / 1 500 kPa

Gaminio Nr.

242.042.00.1

EUR/Vnt.

138,16

## Geberit Duofix kojelių prie galinės sienos tvirtinimo rinkinys

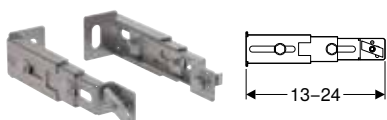
[click & scan](#)

### Naudojimo tikslai

- Geberit Duofix elementų kojeliams tvirtinti prie galinės sienos pasirinktinai

### Tiekiamas komplektas

- Komplektas iš 2 vnt.

### Savybės

- Reguliuojamas gylis
- Cinkuotas

Gaminio Nr.

111.064.00.1

EUR/Vnt.

69,02

## Geberit kvapų ištraukimo pajungimo komplektas Sigma potinkiniam bakeliui su jungiamuoju vamzdžiu blogų kvapų ištraukimui ir šalinimui

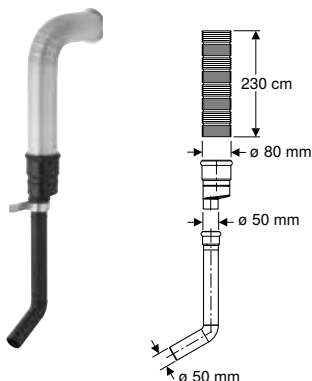
[click & scan](#)

### Naudojimo tikslai

- Geberit montavimo elementams ir blokams su iš anksto paruošta jungtimi blogų kvapų ištraukimui ir šalinimui

### Tiekiamas komplektas

- Lankstus vamzdis iš aliuminio
- Tiesioji jungtis
- Jungiamasis vamzdis su alkūne
- Redukcinė veržlė,  $\varnothing$  80 / 50 mm
- Tvirtinimo lakštas
- Tvirtinimai

### Savybės

- Jungtis, skirta prijungti prie potinkinio ventiliatoriaus korpuso

Gaminio Nr.

349.352.00.1

EUR/Vnt.

197,24

## Geberit papildomi tvirtinimai keraminiams WC puodams su mažu atraminiu plotu

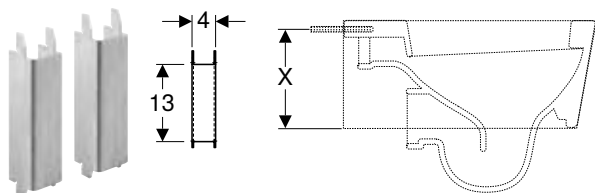

click & scan

### Naudojimo tikslai

- Tinka papildomai atremti keraminius WC puodus, kurių atraminis plotas yra  $X < 17$  cm (atraminis plotas  $X$  = dydis nuo apatinio keraminio WC puodo krašto iki keraminio WC puodo tvirtinimo skylės centro)
- Geberit Duofix ir Geberit GIS rėmams, skirtiems pakabinamiems WC puodams, su numatytais fiksavimais

### Tiekiamas komplektas

- Komplektas iš 2 vnt.

### Savybės

- Cinkuotas
- U-profilis

### Gaminio Nr.

111.847.00.1

EUR/Vnt.

58,13



- Šiems keraminiams unitazams reikia sumontuoti atramas: 1) Gamintojas: Flaminia (www.ceramicaflaminia.it), tipas: Link 5051 ir Mini Link 5064 2) Gamintojas: Globo (www.ceramicaglobo.com), tipas: GLOBOconcept SAS02 ir SAS03

## Geberit garso izoliacinė tarpinė pakabinamiems WC puodams

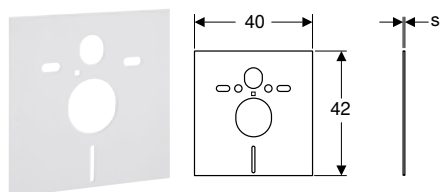

click & scan

### Naudojimo tikslai

- WC puodų ir bidė paviršiumi sklindančio garso izoliacijai
- WC puodams ir bidė, kai atstumas tarp tvirtinimo taškų yra 18 arba 23 cm

### Tiekiamas komplektas

- 2 poveržlės
- 2 garso izoliacijos įvorės
- Garso izoliacijos kilimėlis

### Gaminio Nr.

156.050.00.1

s  
[mm]

6

EUR/Vnt.

12,50



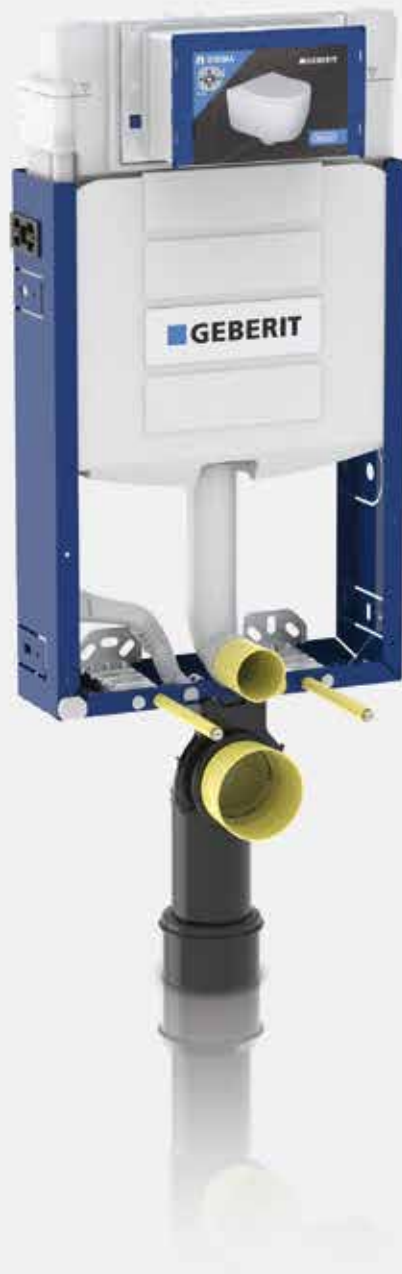

# Geberit Kombifix

<b>Potinkiniai rėmai.....</b>	<b>648</b>
Rėmai WC puodams.....	648
Priedų apžvalga – Geberit Kombifix rėmai WC puodams .....	648
Rėmai praustuvams .....	654
Rėmai bidė .....	654
Rėmai pisuarams.....	655
Priedų apžvalga – Geberit Kombifix elementai pisuarams .....	655
Rėmai dušams .....	660
<b>Priedai.....</b>	<b>661</b>
WC puodų elementams .....	661
Tvirtinimo elementams .....	661





## Potinkiniai rėmai

### Rėmai WC puodams

#### Priedų apžvalga – Geberit Kombifix rėmai WC puodams

Geberit Lietuva, Parengta: Sausis 2024

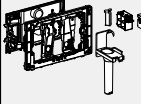
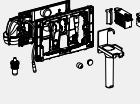
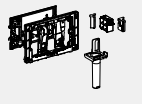
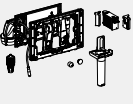
	Vandens nuleidimo mygtukai, Sigma serijos	Vandens nuleidimo mygtukai, Omega serijos	Vandens nuleidimo mygtukai, Delta serijos	Įtaisas įkišti Geberit DuoFresh lazdele (Sigma 12 cm)	Geberit DuoFresh modulis (Sigma 12 cm)	Įtaisas įkišti Geberit DuoFresh lazdele (Sigma 8 cm)	Geberit DuoFresh modulis (Sigma 8 cm)
							
				→ P. 117	→ P. 118	→ P. 116	→ P. 120
110.300.00.5 Geberit Kombifix rėmas pakabinamam WC puodui, 108 cm, su Sigma potinkiniu bakeliu 12 cm	✓			✓	✓		
110.792.00.1 Geberit Kombifix rėmas pakabinamam WC puodui, 109 cm, su Sigma potinkiniu bakeliu 8 cm	✓					✓	✓
110.010.00.1 Geberit Kombifix rėmas pakabinamam WC puodui, 98 cm, su Omega potinkiniu bakeliu 12 cm		✓					
110.000.00.1 Geberit Kombifix rėmas pakabinamam WC puodui, 82 cm, su Omega potinkiniu bakeliu 12 cm		✓					
110.100.00.1 Geberit KombifixBasic rėmas pakabinamam WC puodui, 108 cm, su Delta potinkiniu bakeliu 12 cm			✓				

✓ Suderinama

## Geberit Kombifix rėmas pakabinamam WC puodui, 108 cm, su Sigma potinkiniu bakeliu 12 cm

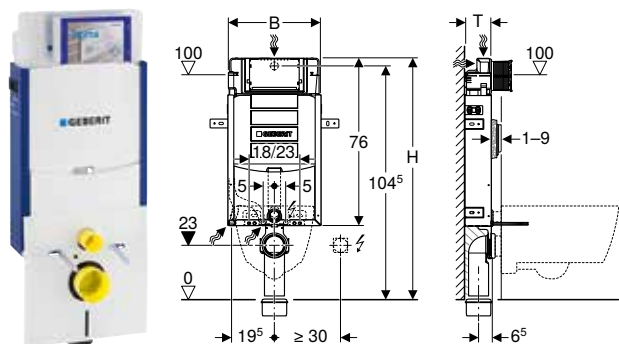

click & scan

### Naudojimo tikslai

- Mūrinėms sienoms
- Tinka montuoti į dalinio arba patalpos aukščio konstrukcijas
- Tinka pakabinamiems WC puodams su jungties matmenimis pagal EN 33:2011
- Viengubai, dvigubai bei Stop-and-Go vandens nuleidimo funkcijoms

### Techniniai duomenys

Srauto slėgis	0,1–10 bar
Vandens temperatūra maks.	25 °C
Nuleidžiamo vandens kiekio gamyklinė nuostata	6 l / 3 l
Didelio nuleidžiamo vandens kiekio nustatymo sritis	4 l / 4,5 l / 6 l / 7,5 l
Mažo nuleidžiamo vandens kiekio nustatymo diapazonas	2–4 l
Skaičiuojamasis vandens srautas	0,11 l/s
Skaičiuojamojo vandens srauto mažiausias srauto slėgis	0,5 bar

### Tiekiamas komplektas

- Vandens tiekimo jungtis Rp 1/2" - R 1/2", suderinama MF, su kampinio vožtuvu ir rankenėle
- Apsauginė montavimo dėžutė techninės priežiūros angai
- Prijungimo rinkinys WC puodams, Ø 90 mm
- Nuotekų jungties alkūnė iš PE-HD, Ø 90 mm
- Pereinamoji mova iš PE-HD, Ø 90 / 110 mm
- Pripildymo segmentas
- 2 apsauginiai dangteliai
- Garso izoliacinės tarpinės komplektas
- 2 smeigės M12
- Tvirtinimai

Gaminio Nr.	B [cm]	H [cm]	T [cm]	EUR/Vnt.
110.300.00.5	42	108	12	283,48

### Priedai

- Priedų apžvalga – Geberit Kombifix rėmai WC puodams → P. 648

### Savybės

- Montavimo rėmas dengtas miltelinio būdu
- Montavimo rėmas su keturiais tvirtinimo kampuočiais
- Jungiamąją alkūnę galima montuoti be įrankių
- Jungiamosios nuotekų alkūnės tvirtinimą galima montuoti be įrankių iš priekio
- Potinkinis bakelis su valdymo funkcija iš priekio
- Potinkinis bakelis su izoliacija nuo vandens kondensato
- Esant gamykliniams nustatymams, galimas dalinis pakartotinis vandens nuleidimas
- Potinkinių bakelių montavimo ir techninės priežiūros darbai atliekami be įrankių
- Vandens tiekimo jungtis iš galo arba iš viršaus centre
- Apsauginė montavimo dėžutė techninės priežiūros angai saugo nuo drėgmės ir nešvarumų
- Galima patrupinti apsauginę montavimo dėžutę techninės priežiūros angai
- Su apsauginiu funkcinio šarvu vandens tiekimo žarnelei, skirtai prijungti Geberit AquaClean WC puodus su apiplovimo funkcija
- Prijungimo prie maitinimo srovės tinklo tvirtinimo galimybė



## Geberit Kombifix rėmas pakabinamam WC puodui, 109 cm, su Sigma potinkiniu bakeliu 8 cm

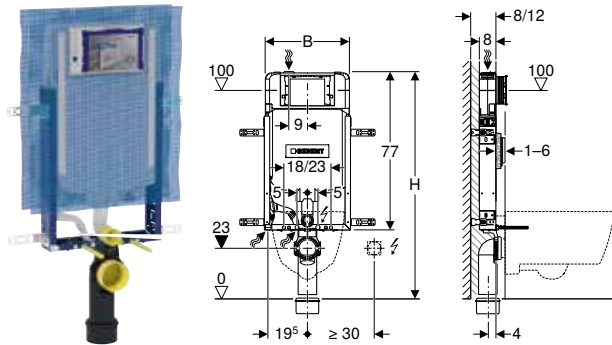

click & scan

### Naudojimo tikslai

- Mūrinėms sienoms
- Tinka montuoti į dalinio arba patalpos aukščio konstrukcijas
- Tinka pakabinamiems WC puodams su jungties matmenimis pagal EN 33:2011
- Viengubai, dvigubai bei Stop-and-Go vandens nuleidimo funkcijoms

### Techniniai duomenys

Srauto slėgis	0,1–10 bar
Vandens temperatūra maks.	25 °C
Nuleidžiamo vandens kiekio gamyklinė nuostata	6 l / 3 l
Didelio nuleidžiamo vandens kiekio nustatymo sritis	4 l / 4,5 l / 6 l / 7,5 l
Mažo nuleidžiamo vandens kiekio nustatymo diapazonas	2–4 l

### Tiekiamas komplektas

- Vandens tiekimo jungtis Rp 1/2" - R 1/2", suderinama MF, su kampinio vožtuvu ir rankenėle
- Apsauginė montavimo dėžutė techninės priežiūros angai
- 4 tvirtinimo kampučiai
- Prijungimo rinkinys WC puodams,  $\varnothing$  90 mm
- Nuotekų jungties alkūnė 90°, iš PE-HD,  $\varnothing$  90 mm
- Pereinamoji mova iš PE-HD,  $\varnothing$  90 / 110 mm
- 2 apsauginiai dangteliai
- 2 smeigės M12
- Tvirtinimai

Gaminio Nr.	B [cm]	H [cm]	T [cm]	EUR/Vnt.
110.792.00.1	42	109	8	332,71

### Priedai

- Priedų apžvalga – Geberit Kombifix rėmai WC puodams → P. 648

### Savybės

- 2016 serija
- Montavimo rėmas dengtas miltelinio būdu
- Montavimo rėmas su keturiais tvirtinimo elementais
- Iš anksto sumontuotas tinkleliu armuotas tinko pagrindas
- Tvirtinimo kronšteinas skirtas masyviosiems sienoms, kurių storis 8 arba 12 cm
- Jungiamąją alkūnę galima montuoti be įrankių
- Jungiamosios nuotekų alkūnės tvirtinimą galima montuoti be įrankių iš priekio
- Potinkinis bakelis su valdymo funkcija iš priekio
- Potinkinis bakelis su izoliacija nuo vandens kondensato
- Esant gamykliniams nustatymams, galimas dalinis pakartotinis vandens nuleidimas
- Potinkinių bakelių montavimo ir techninės priežiūros darbai atliekami be įrankių
- Vandens tiekimo jungtis viršuje kairėje
- Apsauginė montavimo dėžutė techninės priežiūros angai saugo nuo drėgmės ir nešvarumų
- Galima patrupinti apsauginę montavimo dėžutę techninės priežiūros angai, tinka lygiai su paviršiumi montuojamiems vandens nuleidimo mygtukams
- Su apsauginiu funkciniu šarvu vandens tiekimo žarnelei, skirtai prijungti Geberit AquaClean WC puodus su apiplovimo funkcija
- Prijungimo prie maitinimo srovės tinklo tvirtinimo galimybė

## Geberit Kombifix rėmas pakabinamam WC puodui, 82 cm, su Omega potinkiniu bakeliu 12 cm

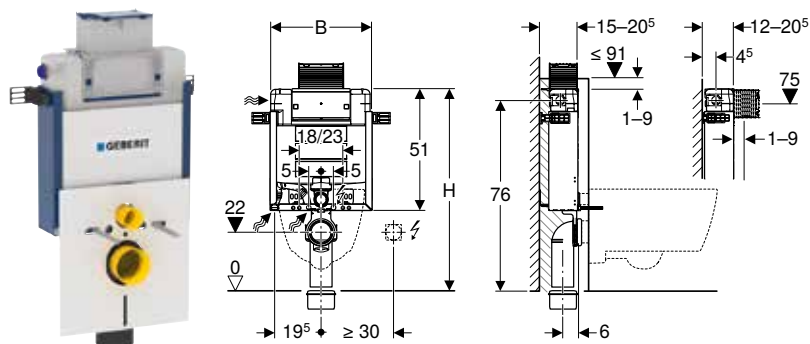

click & scan

### Naudojimo tikslai

- Mūrinėms sienoms
- Tinka įmontuoti į dalinio aukščio potinkines sistemas
- Tinka pakabinamiems WC puodams su jungties matmenimis pagal EN 33:2011
- Dvigubo nuleidimo funkcijai

### Techniniai duomenys

Srauto slėgis	0,1–10 bar
Vandens temperatūra maks.	25 °C
Nuleidžiamo vandens kiekio gamyklinė nuostata	6 l / 3 l
Didelio nuleidžiamo vandens kiekio nustatymo sritis	4 l / 4,5 l / 6 l / 7,5 l
Mažo nuleidžiamo vandens kiekio nustatymo diapazonas	2–4 l
Skaičiuojamasis vandens srautas	0,11 l/s
Skaičiuojamojo vandens srauto mažiausias srauto slėgis	0,5 bar

### Tiekiamas komplektas

- Vandens tiekimo jungtis Rp 1/2" - R 1/2", suderinama MF, su kampinio vožtuvu ir rankenėle
- Apsauginė montavimo dėžutė techninės priežiūros angai
- Prijungimo rinkinys WC puodams,  $\varnothing$  90 mm
- Nuotekų jungties alkūnė iš PE-HD,  $\varnothing$  90 mm
- Pereinamoji mova iš PE-HD,  $\varnothing$  90 / 110 mm
- 2 apsauginiai dangteliai
- Garso izoliacinės tarpinės komplektas
- 2 smeigės M12
- Tvirtinimai

Gaminio Nr.	B [cm]	H [cm]	T [cm]	EUR/Vnt.
110.000.00.1	42	82	12	354,35

### Priedai

- Priedų apžvalga – Geberit Kombifix rėmai WC puodams → P. 648

### Savybės

- Montavimo rėmas dengtas miltelinio būdu
- Montavimo rėmas su keturiais tvirtinimo kampuočiais
- Reguliuojamas montavimo gylis, 12–20,5 cm
- Jungiamąją alkūnę galima montuoti be įrankių
- Jungiamosios nuotekų alkūnės tvirtinimą galima montuoti be įrankių iš priekio
- Potinkinis bakelis su nuleidimu iš viršaus arba iš priekio
- Potinkinis bakelis su izoliacija nuo vandens kondensato
- Esant gamykliniams nustatymams, galimas dalinis pakartotinis vandens nuleidimas
- Potinkinių bakelių montavimo ir techninės priežiūros darbai atliekami be įrankių
- Vandens tiekimo jungtis viršuje kairėje arba iš galo kairėje
- Apsauginė montavimo dėžutė techninės priežiūros angai saugo nuo drėgmės ir nešvarumų
- Galima patrupinti apsauginę montavimo dėžutę techninės priežiūros angai
- Su apsauginiu funkciniu šarvu vandens tiekimo žarnelei, skirtai prijungti Geberit AquaClean WC puodus su apiplovimo funkcija
- Prijungimo prie maitinimo srovės tinklo tvirtinimo galimybė



**Geberit Kombifix rėmas pakabinamam WC puodui, 98 cm, su Omega potinkiniu bakeliu 12 cm**

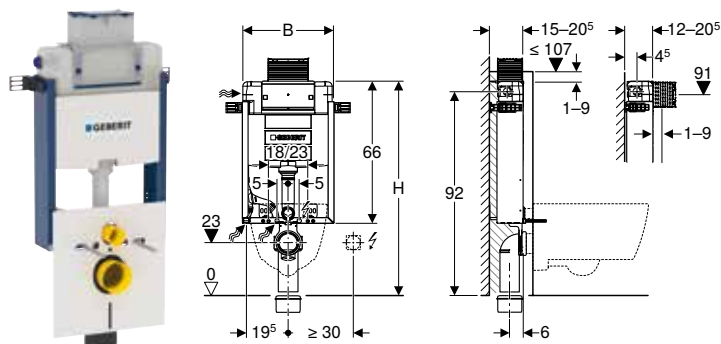

**Naudojimo tikslai**

- Mūrinėms sienoms
- Tinka įmontuoti į dalinio aukščio potinkines sistemas
- Tinka pakabinamiems WC puodams su jungties matmenimis pagal EN 33:2011
- Dvigubo nuleidimo funkcijai

**Techniniai duomenys**

Srauto slėgis	0,1–10 bar
Vandens temperatūra maks.	25 °C
Nuleidžiamo vandens kiekio gamyklinė nuostata	6 l / 3 l
Didelio nuleidžiamo vandens kiekio nustatymo sritis	4 l / 4,5 l / 6 l / 7,5 l
Mažo nuleidžiamo vandens kiekio nustatymo diapazonas	2–4 l
Skaičiuojamasis vandens srautas	0,11 l/s
Skaičiuojamojo vandens srauto mažiausias srauto slėgis	0,5 bar

**Tiekiamas komplektas**

- Vandens tiekimo jungtis Rp 1/2" - R 1/2", suderinama MF, su kampinio vožtuvu ir rankenėle
- Apsauginė montavimo dėžutė techninės priežiūros angai
- Prijungimo rinkinys WC puodams, Ø 90 mm
- Nuotekų jungties alkūnė iš PE-HD, Ø 90 mm
- Pereinamoji mova iš PE-HD, Ø 90 / 110 mm
- 2 apsauginiai dangteliai
- Garso izoliacinės tarpinės komplektas
- 2 smeigės M12
- Tvirtinimai

**Savybės**

- Montavimo rėmas dengtas miltelinio būdu
- Montavimo rėmas su keturiais tvirtinimo kampuočiais
- Reguliuojamas montavimo gylis, 12–20,5 cm
- Jungiamąją alkūnę galima montuoti be įrankių
- Jungiamosios nuotekų alkūnės tvirtinimą galima montuoti be įrankių iš priekio
- Potinkinis bakelis su nuleidimu iš viršaus arba iš priekio
- Potinkinis bakelis su izoliacija nuo vandens kondensato
- Esant gamykliniams nustatymams, galimas dalinis pakartotinis vandens nuleidimas
- Potinkinių bakelių montavimo ir techninės priežiūros darbai atliekami be įrankių
- Vandens tiekimo jungtis viršuje kairėje arba iš galo kairėje
- Apsauginė montavimo dėžutė techninės priežiūros angai saugo nuo drėgmės ir nešvarumų
- Galima patrupinti apsauginę montavimo dėžutę techninės priežiūros angai
- Su apsauginiu funkciniu šarvu vandens tiekimo žarnelei, skirtai prijungti Geberit AquaClean WC puodus su apiplovimo funkcija
- Prijungimo prie maitinimo srovės tinklo tvirtinimo galimybė

Gaminio Nr.	B [cm]	H [cm]	T [cm]	EUR/Vnt.
110.010.00.1	42	98	12	354,35

**Priedai**

- Priedų apžvalga – Geberit Kombifix rėmai WC puodams → P. 648

## Geberit KombifixBasic rėmas pakabinamam WC puodui, 108 cm, su Delta potinkiniu bakeliu 12 cm

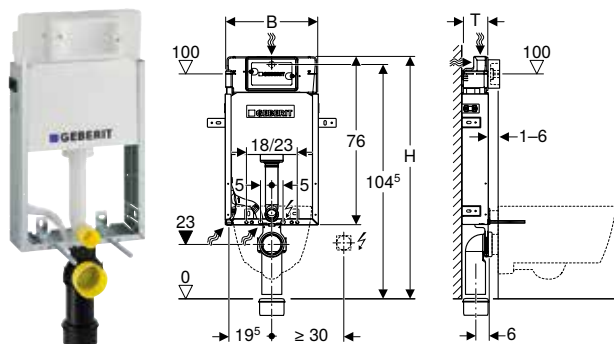

### Naudojimo tikslai

- Mūrinėms sienoms
- Tinka montuoti į dalinio arba patalpos aukščio konstrukcijas
- Tinka pakabinamiems WC puodams su jungties matmenimis pagal EN 33:2011
- Viengubai, dvigubai bei Stop-and-Go vandens nuleidimo funkcijoms

### Techniniai duomenys

Vandens temperatūra maks.	25 °C
Nuleidžiamo vandens kiekio gamyklinė nuostata	6 l / 3 l
Didelio nuleidžiamo vandens kiekio nustatymo sritis	4,5 l / 6 l / 7,5 l
Mažo nuleidžiamo vandens kiekio nustatymo diapazonas	3–4 l
Skaičiuojamasis vandens srautas	0,12 l/s
Skaičiuojamojo vandens srauto mažiausias srauto slėgis	0,5 bar

### Tiekiamas komplektas

- Kampinis vožtuvas R 1/2", suderinamas su MF, su adapterio žiedu
- Apsauginė montavimo dėžutė techninės priežiūros angai
- 2 distanciniai varžtai
- Nuotekų jungties alkūnė 90°, iš PE-HD, Ø 90 mm
- Pereinamoji mova iš PE-HD, Ø 90 / 110 mm
- Prijungimo rinkinys WC puodams, Ø 90 mm
- 2 apsauginiai dangteliai
- 2 smeigės M12
- Tvirtinimai

Gaminio Nr.	B [cm]	H [cm]	T [cm]	EUR/Vnt.
110.100.00.1	42	108	12	217,58

### Priedai

- Priedų apžvalga – Geberit Kombifix rėmai WC puodams → P. 648

### Savybės

- Montavimo rėmas cinkuotas
- Montavimo rėmas su keturiais tvirtinimo elementais
- Jungiamąją alkūnę galima montuoti be įrankių
- Jungiamosios nuotekų alkūnės tvirtinimą galima montuoti be įrankių iš priekio
- Potinkinis bakelis su valdymo funkcija iš priekio
- Potinkinis bakelis su izoliacija nuo vandens kondensato
- Esant gamykliniams nustatymams, galimas dalinis pakartotinis vandens nuleidimas
- Vandens tiekimo jungtis iš galo arba iš viršaus centre
- Jungiamąją žarną prie kampinio vožtuvo galima prijungti prie įrankių
- Su apsauginiu funkcinio šarvu vandens tiekimo žarnei, skirtai prijungti Geberit AquaClean WC puodus su apiplovimo funkcija
- Prijungimo prie maitinimo srovės tinklo tvirtinimo galimybė



## Rėmai praustuvams

### Geberit Kombifix rėmas praustuvui, ant praustuvių montuojamiems praustuvių maišytuvams

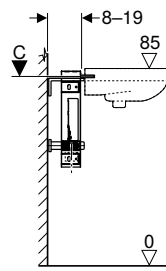
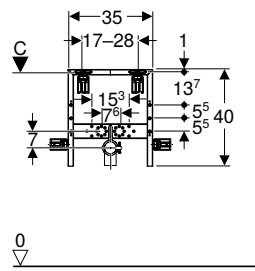

click & scan

#### Naudojimo tikslai

- Mūrinėms sienoms
- Tinka montuoti į dalinio arba patalpos aukščio konstrukcijas
- Praustuvams montuoti
- Ant stalviršio montuojamiems maišytuvams

#### Savybės

- Montavimo rėmas cinkuotas
- Montavimo rėmas su keturiais tvirtinimo kampuočiais
- Reguliuojamas montavimo gylis, 8–19 cm
- Garsą slopinantys nuotekų alkūnės laikikliai
- Reguliuojamo aukščio maišytuvo skersinė sija

#### Tiekiamas komplektas

- 2 kampinės jungtys Rp 1/2" / R 1/2", suderinama su MF
- 2 garso izoliacijos pagrindai
- 2 izoliacinės įvorės
- Nuotekų jungties alkūnė iš PE-HD,  $\varnothing$  50 mm
- Tarpinė,  $\varnothing$  44 / 32 mm
- 2 smeigės M10
- Tvirtinimai

Gaminio Nr.	B [cm]	H [cm]	T [cm]	EUR/Vnt.
457.430.00.1	35	40	8	183,35

## Rėmai bidė

### Geberit Kombifix rėmas, skirtas bidė, universalus

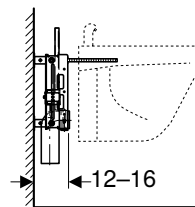
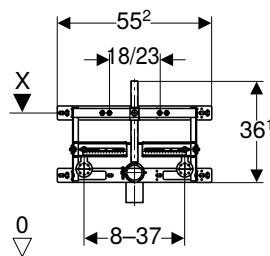

click & scan

#### Naudojimo tikslai

- Mūrinėms sienoms
- Tinka montuoti į dalinio arba patalpos aukščio konstrukcijas
- Pakabinamoms bidė su ant bidė montuojamam maišytuvu

#### Savybės

- Montavimo rėmas cinkuotas
- Montavimo rėmas su keturiais tvirtinimo elementais
- Reguliuojamas montavimo gylis, 12–16 cm
- Atstumas tarp tvirtinimo taškų pakabinamai bidė 18 arba 23 cm
- Reguliuojamo aukščio bidė tvirtinimas
- Reguliuojamo aukščio jungiamosios alkūnės tvirtinimas su garso izoliacija
- Reguliuojamo pločio ir aukščio maišytuvo tvirtinimas

#### Tiekiamas komplektas

- 2 kampinės jungtys Rp 1/2" / R 1/2", suderinama su MF
- 2 garso izoliacijos pagrindai
- 2 izoliacinės įvorės
- Nuotekų jungties alkūnė iš PE-HD,  $\varnothing$  50 mm
- Tarpinė,  $\varnothing$  44 / 32 mm
- 2 smeigės M12
- Tvirtinimai

Gaminio Nr.	B [cm]	H [cm]	T [cm]	EUR/Vnt.
457.530.00.1	55,2	36,1	12	183,35

## Rėmai pisuarams

### Priedų apžvalga – Geberit Kombifix elementai pisuarams

Geberit Lietuva, Parengta: Sausis 2024

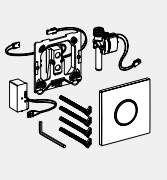
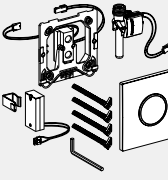
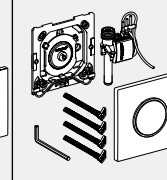
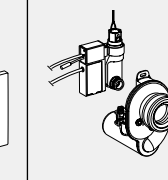
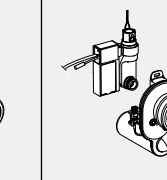
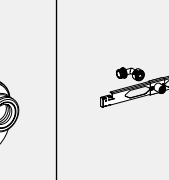
	Pisuarų valdymo sistemos su elektronine nuleidimo funkcija, maitinama iš tinklo	Pisuarų valdymo sistemos su elektronine nuleidimo funkcija, maitinama iš baterijos	Pisuarų valdymo sistemos su pneumaticine nuleidimo funkcija	Geberit pisuarų valdymo sistema su elektronine nuplovimo funkcija, maitinimas iš tinklo, virštinkinė, montuojama už keramikos	Geberit pisuarų valdymo sistema su elektronine nuleidimo funkcija, maitinama iš baterijos, virštinkinė, montuojama paslėpta už keramikos	Geberit skersinė sija pisuarui su integruotu purkštuku
						
				→ P. 246	→ P. 247	→ P. 644
457.611.00.1 Geberit Kombifix rėmas pisuarui, 109–127 cm, universalus	✓	✓	✓			✓
457.612.00.1 Geberit Kombifix rėmas pisuarui, 98 cm, universalus, valdymas iš viršaus			✓			✓
457.689.00.1 Geberit Kombifix rėmas pisuarui, 109–127 cm, universalus, paslėptai pisuarų valdymo sistemai						✓
457.686.00.1 Geberit Kombifix rėmas pisuarui, 109–127 cm, universalus, išoriniam vandens nuleidimo mechanizmui				✓	✓	

✓ Suderinama



## Geberit Kombifix rėmas pisuarui, 109–127 cm, universalus

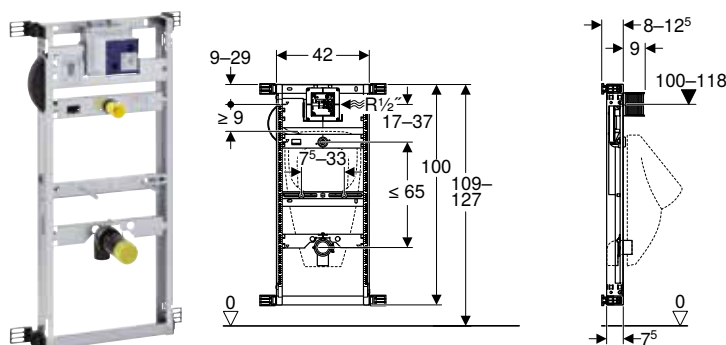

click & scan

### Naudojimo tikslai

- Mūrinėms sienoms
- Tinka montuoti į dalinio arba patalpos aukščio konstrukcijas
- Pisuarams montuoti
- Geberit pisuarų valdymo sistemoms (nuo 2009 pagaminimo metų) montuoti

### Techniniai duomenys

Srauto slėgis	1–8 bar
Vandens bandymo slėgis maks.	16 bar
Bandomasis oro / inertinių dujų slėgis maks.	3 bar
Vandens temperatūra maks.	30 °C
Vandens srautas, esant 1 bar, be vandens srauto ribotuvo	0,3 l/s
Vandens srautas, esant 1 bar, su vandens srauto ribotuvu	0,24 l/s

### Tiekiamas komplektas

- Vandens tiekimo jungtis R 1/2"
- Apsauginė montavimo dėžutė techninės priežiūros angai
- Pisuaro sifonas,  $\varnothing$  50 mm, su tarpine pisuaro pajungimui
- Nuotekų jungties alkūnė iš PE-HD,  $\varnothing$  50 / 63 mm
- Tarpinė,  $\varnothing$  57 / 50 mm
- 2 apsauginiai dangteliai
- 2 smeigės M8
- Tvirtinimai

### Savybės

- Montavimo rėmas cinkuotas
- Montavimo rėmas su keturiais tvirtinimo kampuočiais
- Reguliuojamas montavimo gylis, 8–12,5 cm
- Montavimo gylis be tvirtinimo kampuočio yra 7,5 cm
- Apsauginė montavimo dėžutė techninės priežiūros angai saugo nuo drėgmės ir nešvarumų
- Rėmo aukštį galima pritaikyti prie pisuaro, 109–127 cm
- Universali potinkinė dėžutė Geberit pisuarų valdymo sistemoms
- Elektros jungtis potinkinėje dėžutėje
- Vandens tiekimo jungtis potinkinės dėžutės dešinėje
- MasterFix ir MeplaFix tinkanti vandens tiekimo sistemos jungtis
- Pajungimo alkūnė galima montuoti be įrankių
- Iš anksto sumontuotas vandens uždarymo ventilis
- Su įmontuotu apsauginiu vamzdžiu vamzdžio praplovimui
- Apsauginė montavimo dėžutė, skirtą techninės priežiūros angai 10,5 x 10,5 cm, galima patrupinti be įrankių
- Lanksti vandens nuleidimo žarnelė
- Nuleidimo vandens žarnelė su nuokrypiu stovinčiam vandeniui išleisti
- Reguliuojamo aukščio vandens pajungimo tvirtinimas,  $\varnothing$  32 mm
- Reguliuojamo aukščio jungiamosios alkūnės tvirtinimas su garso izoliacija
- Pisuaro tvirtinimo elementai M8, reguliuojamas plotis ir aukštis
- Skersiniai su pažymėtu centru, reguliuojami be įrankių
- Galimi papildomi tvirtinimai pisuarams su priedais
- Papildomos srieginės jungties pagalba galima pajungti pisuarus su integruotais purkštukais

Gaminio Nr.	B [cm]	H [cm]	T [cm]	EUR/Vnt.
457.611.00.1	42	100	8	311,28

### Galima derinti su

- Geberit pisuarų valdymo sistema su elektroniniu plovimo vandens nuleidimu, maitinama iš tinklo, 50 tipo dangtelis → P. 231
- Geberit pisuarų valdymo sistema su elektroniniu plovimo vandens nuleidimu, maitinama iš tinklo, 10 tipo dangtelis → P. 229
- Geberit pisuarų valdymo sistema su elektroniniu plovimo vandens nuleidimu, maitinama iš tinklo, 01 tipo dangtelis → P. 228
- Geberit pisuarų valdymo sistema su elektroniniu plovimo vandens nuleidimu, maitinama nuo baterijos, 50 tipo dangtelis → P. 236
- Geberit pisuarų valdymo sistema su elektroniniu plovimo vandens nuleidimu, maitinama nuo baterijos, 10 tipo dangtelis → P. 234
- Geberit pisuarų valdymo sistema su elektroniniu plovimo vandens nuleidimu, maitinama nuo baterijos, 01 tipo dangtelis → P. 233
- Geberit pisuarų valdymo sistema su elektroniniu plovimo vandens nuleidimu, maitinama iš tinklo, 30 tipo dangtelis → P. 230
- Geberit pisuarų valdymo sistema su elektroniniu plovimo vandens nuleidimu, maitinama nuo baterijos, 30 tipo dangtelis → P. 235
- Geberit pisuarų valdymo sistema su pneumatiniu plovimo vandens nuleidimu, 10 tipo vandens nuleidimo mygtukas → P. 238
- Geberit pisuarų valdymo sistema su pneumatiniu plovimo vandens nuleidimu, 01 tipo vandens nuleidimo mygtukas → P. 237
- Geberit pisuarų valdymo sistema su pneumatiniu plovimo vandens nuleidimu, 50 tipo vandens nuleidimo mygtukas → P. 240
- Geberit pisuarų valdymo sistema su pneumatiniu plovimo vandens nuleidimu, 30 tipo vandens nuleidimo mygtukas → P. 239

### Priedai

- Priedų apžvalga – Geberit Kombifix elementai pisuarams → P. 655



- Pisuarams su integruota purkštuko galvute, papildomai reikia užsakyti Geberit skersinę siją pisuarams (gaminio Nr. 242.042.00.1)

## Geberit Kombifix rėmas pisuarui, 109–127 cm, universalus, paslėptai pisuarų valdymo sistemai

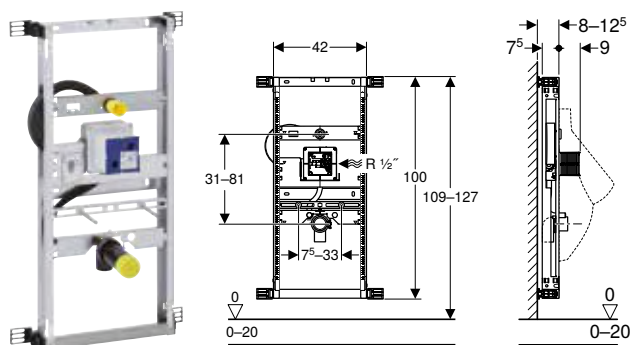

click &amp; scan

## Naudojimo tikslai

- Mūrinėms sienoms
- Tinka montuoti į dalinio arba patalpos aukščio konstrukcijas
- Pisuarams montuoti
- Geberit pisuarų valdymo sistemoms, kurias paslepjamos, apsaugotoms nuo vandalizmo

## Techniniai duomenys

Srauto slėgis	1–8 bar
Vandens bandymo slėgis maks.	16 bar
Bandomasis oro / inertinių dujų slėgis maks.	3 bar
Vandens temperatūra maks.	30 °C
Vandens srautas, esant 1 bar, be vandens srauto ribotuvo	0,3 l/s
Vandens srautas, esant 1 bar, su vandens srauto ribotuvu	0,24 l/s

## Tiekiamas komplektas

- Vandens tiekimo jungtis R 1/2"
- Apsauginė montavimo dėžutė techninės priežiūros angai
- Nuotekų jungties alkūnė iš PE-HD, ø 50 / 63 mm
- Tarpinė, ø 57 / 50 mm
- 2 apsauginiai dangteliai
- 2 smeigės M8
- Tvirtinimai

## Savybės

- Montavimo rėmas cinkuotas
- Montavimo rėmas su keturiais tvirtinimo kampučiais
- Reguliuojamas montavimo gylis, 8–12,5 cm
- Montavimo gylis be tvirtinimo kampučio yra 7,5 cm
- Apsauginė montavimo dėžutė techninės priežiūros angai saugo nuo drėgmės ir nešvarumų
- Rėmo aukštį galima pritaikyti prie pisuaro, 109–127 cm
- Universali potinkinė dėžutė Geberit pisuarų valdymo sistemoms
- Elektros jungtis potinkinėje dėžutėje
- Vandens tiekimo jungtis potinkinės dėžutės dešinėje
- MasterFix ir MeplaFix tinkanti vandens tiekimo sistemos jungtis
- Pajungimo alkūnę galima montuoti be įrankių
- Iš anksto sumontuotas vandens uždarymo ventilius
- Su įmontuotu apsauginiu vamzdžiu vamzdžio praplovimui
- Techninės priežiūros anga už pisuaro
- Apsauginė montavimo dėžutė, skirtą techninės priežiūros angai 10,5 x 10,5 cm, galima patrumpinti be įrankių
- Lanksti nuleidimo vandens žarna su kreipiamąja ir įmontuotu atbulinio srauto vožtuvu
- Su apsauginiu vamzdžiu jutiklio jungčiai prie pisuarų valdymo sistemos sifono
- Reguliuojamo aukščio vandens pajungimo tvirtinimas, ø 32 mm
- Reguliuojamo aukščio jungiamosios alkūnės tvirtinimas su garso izoliacija
- Pisuaro tvirtinimo elementai M8, reguliuojamas plotis ir aukštis
- Skersiniai su pažymėtu centru, reguliuojami be įrankių
- Galimi papildomi tvirtinimai pisuarams su priedais
- Papildomos srieginės jungties pagalba galima pajungti pisuarus su integruotais purkštukais

Gaminio Nr.	B [cm]	H [cm]	T [cm]	EUR/Vnt.
457.689.00.1	42	100	8	370,90

## Galima derinti su

- Geberit pisuarų valdymo sistema su elektroniniu plovimo vandens nuleidimu, maitinama iš tinklo, potinkinis montavimas, uždengta → P. 232

## Priedai

- Priedų apžvalga – Geberit Kombifix elementai pisuarams → P. 655



- Pisuarams su integruota purkštuko galvute, papildomai reikia užsakyti Geberit skersinę siją pisuarams (gaminio Nr. 242.042.00.1)



## Geberit Kombifix rėmas pisuarui, 109–127 cm, universalus, išoriniam vandens nuleidimo mechanizmui

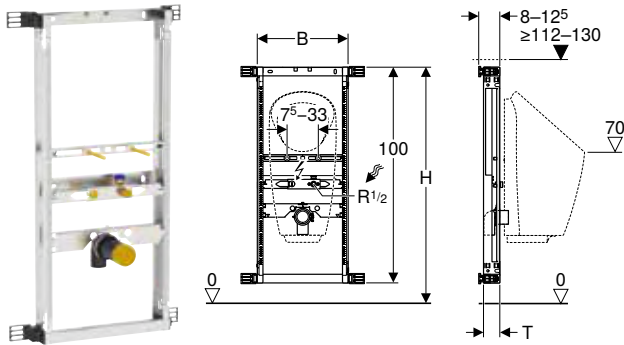

### Naudojimo tikslai

- Mūrinėms sienoms
- Tinka montuoti į dalinio arba patalpos aukščio konstrukcijas
- Pisuarams su integruota valdymo sistema montuoti
- Bevandeniams pisuarams montuoti
- Skirta Preda pisuarams
- Skirta Selva pisuarams
- Skirta Tamina pisuarams
- Narva pisuarams
- Išoriniams vandens nuleidimo mechanizmom
- Išorinėms dengtomis pisuarų valdymo sistemoms

### Tiekiamas komplektas

- Vandens tiekimo jungtis R 1/2"
- Tarpinė vandens jungčiai
- Pisuario sifonas,  $\varnothing$  50 mm, su tarpine pisuaro pajungimui
- Nuotekų jungties alkūnė iš PE-HD,  $\varnothing$  50 / 63 mm
- Tarpinė,  $\varnothing$  57 / 50 mm
- 2 apsauginiai dangteliai
- 2 smeigės M8
- Tvirtinimai

### Savybės

- Montavimo rėmas cinkuotas
- Montavimo rėmas su keturiais tvirtinimo kampuočiais
- Reguliuojamas montavimo gylis, 8–12,5 cm
- Montavimo gylis be tvirtinimo kampuočio yra 7,5 cm
- Rėmo aukštį galima pritaikyti prie pisuaro, 109–127 cm
- Prijungimo padėtys nustatytos Preda pisuarams
- MasterFix ir MeplaFix tinkanti vandens tiekimo sistemos jungtis
- Pajungimo alkūnę galima montuoti be įrankių
- Reguliuojamo aukščio ir šoninės padėties tvirtinimas vandens įvadui Rp 1/2" (viduryje ir 5–10 cm kairėje ir dešinėje)
- Reguliuojamo aukščio jungiamosios alkūnės tvirtinimas su garso izoliacija
- Pisuaro tvirtinimo elementai M8, reguliuojamas plotis ir aukštis
- Skersiniai su pažymėtu centru, reguliuojami be įrankių
- Preda ir Selva pisuarų prijungimo padėčių žymėjimas
- Lipni sandarinimo tarpinė vandens jungčiai
- Galimi papildomi tvirtinimai pisuarams su priedais
- Apsauginė aklė vienkartiniam slėgio bandymui su šaltu vandeniu daugiausia iki 15 bar / 1 500 kPa

Gaminio Nr.	B [cm]	H [cm]	T [cm]	EUR/Vnt.
457.686.00.1	42	109–127	8–12,5	264,22

### Galima derinti su

- Geberit pisuarų valdymo sistema su elektronine nuplovimo funkcija, maitinimas iš tinklo, virštinkinė, montuojama už keramikos → P. 246
- Geberit pisuarų valdymo sistema su elektronine nuleidimo funkcija, maitinama iš baterijos, virštinkinė, montuojama paslėpta už keramikos → P. 247
- Geberit pisuaro vandens nuleidimo vožtuvas, su elektroniniu plovimo vandens nuleidimu, maitinama nuo baterijos, išorinis → P. 248
- Geberit Preda pisuaras su integruota valdymo sistema, maitinamas iš tinklo → P. 213
- Geberit Selva pisuaras su integruota valdymo sistema, maitinamas iš tinklo → P. 214
- Geberit Preda pisuaras su integruota valdymo sistema, maitinamas nuo baterijos → P. 215
- Geberit Selva pisuaras su integruota valdymo sistema, maitinamas nuo baterijos → P. 216
- Geberit Narva pisuaras, vandens jungtis iš galo, nuotekų jungtis į sieną arba žemyn → P. 210

### Priedai

- Priedų apžvalga – Geberit Kombifix elementai pisuarams → P. 655

## Geberit Kombifix rėmas pisuarui, 98 cm, universalus, valdymas iš viršaus

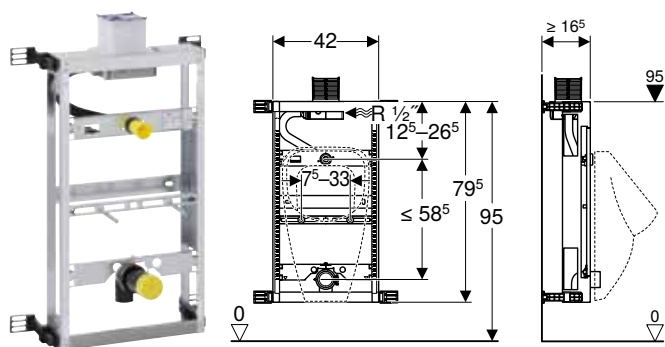

click & scan

### Naudojimo tikslai

- Mūrinėms sienoms
- Tinka įmontuoti į dalinio aukščio potinkines sistemas
- Pisuarams montuoti
- Pneumatinėms Geberit pisuarų valdymo sistemoms (nuo 2009 pagaminimo metų) montuoti

### Techniniai duomenys

Srauto slėgis	1–8 bar
Vandens bandymo slėgis maks.	16 bar
Bandomasis oro / inertinių dujų slėgis maks.	3 bar
Vandens temperatūra maks.	30 °C
Vandens srautas, esant 1 bar, be vandens srauto ribotuvo	0,3 l/s
Vandens srautas, esant 1 bar, su vandens srauto ribotuvu	0,24 l/s

### Tiekiamas komplektas

- Vandens tiekimo jungtis R 1/2"
- Apsauginė montavimo dėžutė techninės priežiūros angai
- Pisuarų sifonas,  $\varnothing$  50 mm, su tarpine pisuarų pajungimui
- Nuotekų jungties alkūnė iš PE-HD,  $\varnothing$  50 / 63 mm
- Tarpinė,  $\varnothing$  57 / 50 mm
- 2 apsauginiai dangteliai
- 2 smeigės M8
- Tvirtinimai

### Savybės

- Montavimo rėmas cinkuotas
- Reguliuojamas montavimo gylis, 16,5–23,5 cm
- Montavimo rėmas su keturiais tvirtinimo kampuočiais
- Apsauginė montavimo dėžutė techninės priežiūros angai saugo nuo drėgmės ir nešvarumų
- Universalus potinkinė dėžutė pneumatinėms Geberit pisuarų valdymo sistemoms, nuleidimas iš viršaus
- Elektros jungtis potinkinėje dėžutėje
- Vandens tiekimo jungtis potinkinės dėžutės dešinėje
- MasterFix ir MeplaFix tinkanti vandens tiekimo sistemos jungtis
- Pajungimo alkūnė galima montuoti be įrankių
- Iš anksto sumontuotas vandens uždarymo ventilis
- Su įmontuotu apsauginiu vamzdžiu vamzdžio praplovimui
- Apsauginę montavimo dėžutę, skirtą techninės priežiūros angai 10,5 x 10,5 cm, galima patrumpinti be įrankių
- Lanksti vandens nuleidimo žarnelė
- Nuleidimo vandens žarnelė su nuokrypiu stovinčiam vandeniui išleisti
- Reguliuojamo aukščio vandens pajungimo tvirtinimas,  $\varnothing$  32 mm
- Reguliuojamo aukščio jungiamosios alkūnės tvirtinimas su garso izoliacija
- Pisuarų tvirtinimo elementai M8, reguliuojamas plotis ir aukštis
- Skersiniai su pažymėtu centru, reguliuojami be įrankių
- Galimi papildomi tvirtinimai pisuarams su priedais
- Papildomos srieginės jungties pagalba galima pajungti pisuarus su integruotais purkštukais

Gaminio Nr.	B [cm]	H [cm]	T [cm]	EUR/Vnt.
457.612.00.1	42	79,5	8	414,40

### Galima derinti su

- Geberit pisuarų valdymo sistema su pneumatiniu plovimo vandens nuleidimu, 10 tipo vandens nuleidimo mygtukas → P. 238
- Geberit pisuarų valdymo sistema su pneumatiniu plovimo vandens nuleidimu, 01 tipo vandens nuleidimo mygtukas → P. 237
- Geberit pisuarų valdymo sistema su pneumatiniu plovimo vandens nuleidimu, 50 tipo vandens nuleidimo mygtukas → P. 240
- Geberit pisuarų valdymo sistema su pneumatiniu plovimo vandens nuleidimu, 30 tipo vandens nuleidimo mygtukas → P. 239

### Priedai

- Priedų apžvalga – Geberit Kombifix elementai pisuarams → P. 655



- Pisuarams su integruota purkštuko galvute, papildomai reikia užsakyti Geberit skersinę siją pisuarams (gaminio Nr. 242.042.00.1)





## Rėmai dušams

### Geberit Kombifix elementas dušui, su sieniniu latakui, kai išlyginamasis grindų sluoksnio storis prie vandens surinkimo 90–200 mm

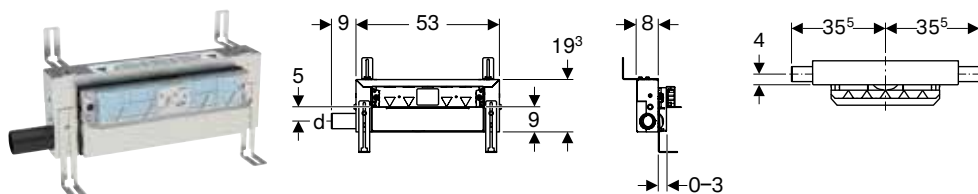

click & scan

#### Naudojimo tikslai

- Privačių namų vonios kambariams
- Dušų viename lygyje su grindimis vandeniui surinkti
- Mūro arba lengvos konstrukcijos sienoms
- Kompozitiniams sandarikliams
- Išlyginamajam grindų sluoksniui, kurio aukštis  $\geq 90$  mm, prie trapo

#### Techniniai duomenys

Hidraulinio uždorio aukštis (mm)	50 mm
----------------------------------	-------

#### Tiekiamas komplektas

- Jungtis iš PE-HD,  $\varnothing 50$  mm
- Apsauginis dangtelis
- Tvirtinimai

#### Savybės

- Kokybė tikrinta pagal EN 1253-3
- Tinko storis 5–30 mm
- Tinka 2–26 mm grindų konstrukcijai su keraminėmis plytelėmis
- Tinka 2–35 mm sienos konstrukcijai su keraminėmis plytelėmis
- Reguliuojamo aukščio elementas
- Reguliuojama sandarinimo jungtis be įtampos
- Nuotekų sistemos jungtis šone
- Gamykliškai privirinta hidroizoliacinė membrana
- Hidroizoliacinė tarpinė įrengta visu perimetru, 10 cm plotis
- Galima nustatyti sifono įleidimo aukštį

Gaminio Nr.	DN	d, $\varnothing$ [mm]	Pralaidumas [l/s]	T [cm]	EUR/Vnt.
457.534.00.1	50	50	0,8	8	467,58

#### Užsakyti papildomai

- Baigiamojo montavimo dalių rinkinys

#### Priedai

- Geberit montavimo dalių rinkinys sieniniam latakui, dangtelis iš nerūdijančio plieno → P. 570
- Geberit montavimo dalių rinkinys sieniniam latakui, dangtelis iš nerūdijančio plieno, pritvirtinamas varžtais → P. 570
- Geberit montavimo dalių rinkinys sieniniam latakui, dangtelis iš plastiko → P. 570
- Geberit montavimo dalių rinkinys sieniniam latakui, įklijuojamai keraminei plytelei, be rėmelio → P. 571
- Geberit montavimo dalių rinkinys sieniniam latakui, įklijuojamai keraminei plytelei, kelių dalių su rėmeliu → P. 571
- Geberit vandens nukreipimo profilis sieniniam dušo latakui → P. 571



- Grindų plytelės iš natūralaus akmens duše gali blukti

### Geberit Kombifix elementas dušui, su sieniniu latakui, kai išlyginamasis grindų sluoksnio storis prie vandens surinkimo 65–90 mm

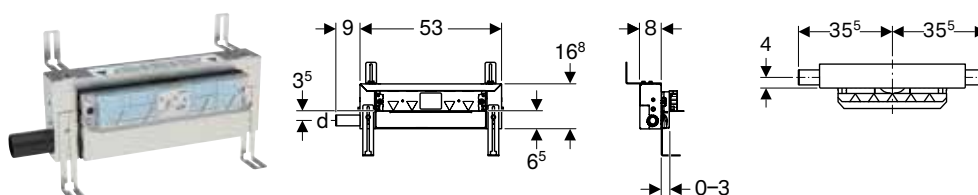

click & scan

#### Naudojimo tikslai

- Apsvarstykite taikymo sritis pagal EN 1253-6
- Privačių namų vonios kambariams
- Dušų viename lygyje su grindimis vandeniui surinkti
- Mūro arba lengvos konstrukcijos sienoms
- Kompozitiniams sandarikliams
- Atskiros dušo galvutės nuotekoms surinkti
- Tinka įmontuoti esant labai žemai grindų konstrukcijai
- Išlyginamajam grindų sluoksniui, kurio aukštis  $\geq 65$  mm, prie trapo

#### Techniniai duomenys

Hidraulinio uždorio aukštis (mm)	30 mm
----------------------------------	-------

#### Savybės

- Nukrypstant nuo reikalavimų iš EN 1253, hidraulinio uždorio aukštis yra tik 30 mm
- Tinko storis 5–30 mm
- Tinka 2–26 mm grindų konstrukcijai su keraminėmis plytelėmis
- Tinka 2–35 mm sienos konstrukcijai su keraminėmis plytelėmis
- Reguliuojamo aukščio elementas
- Reguliuojama sandarinimo jungtis be įtampos
- Nuotekų sistemos jungtis šone
- Gamykliškai privirinta hidroizoliacinė membrana
- Hidroizoliacinė tarpinė įrengta visu perimetru, 10 cm plotis
- Galima nustatyti sifono įleidimo aukštį

#### Tiekiamas komplektas

- Jungtis iš PE-HD,  $\varnothing 40$  mm
- Apsauginis dangtelis
- Tvirtinimai

Gaminio Nr.	DN	d, ø [mm]	Pralaidumas [l/s]	T [cm]	EUR/Vnt.
457.536.00.1	40	40	0,4	8	486,75

#### Užsakyti papildomai

- Baigiamojo montavimo dalių rinkinys

#### Priedai

- Geberit montavimo dalių rinkinys sieniniam latakui, dangtelis iš plastiko → P. 570
- Geberit montavimo dalių rinkinys sieniniam latakui, dangtelis iš nerūdijančio plieno → P. 570
- Geberit montavimo dalių rinkinys sieniniam latakui, dangtelis iš nerūdijančio plieno, pritvirtinamas varžtais → P. 570
- Geberit montavimo dalių rinkinys sieniniam latakui, įklijuojamai keraminei plytelei, be rėmelio → P. 571
- Geberit montavimo dalių rinkinys sieniniam latakui, įklijuojamai keraminei plytelei, kelių dalių su rėmeliu → P. 571
- Geberit vandens nukreipimo profilis sieniniam dušo latakui → P. 571



- Grindų plytelės iš natūralaus akmens duše gali blukti
- Prieinamas bendrasis patikros sertifikatas (abP)

## Priedai

### WC puodų elementams

#### Geberit kvapų ištraukimo pajungimo komplektas Sigma potinkiniam bakeliui su jungiamuoju vamzdžiu blogų kvapų ištraukimui ir šalinimui

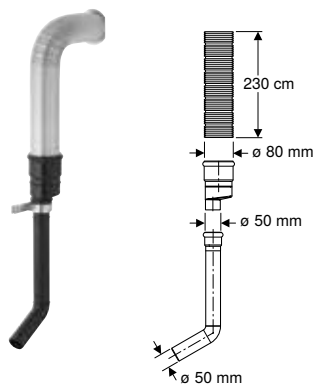

click & scan

#### Naudojimo tikslai

- Geberit montavimo elementams ir blokams su iš anksto paruošta jungtimi blogų kvapų ištraukimui ir šalinimui

#### Savybės

- Jungtis, skirta prijungti prie potinkinio ventiliatoriaus korpuso

#### Tiekiamas komplektas

- Lankstus vamzdis iš aliuminio
- Tiesioji jungtis
- Jungiamasis vamzdis su alkūne
- Redukcinė veržlė, ø 80 / 50 mm
- Tvirtinimo lakštas
- Tvirtinimai

Gaminio Nr.	EUR/Vnt.
349.352.00.1	197,24

## Tvirtinimo elementams

#### Geberit garso izoliacinė tarpinė pakabinamiems WC puodams

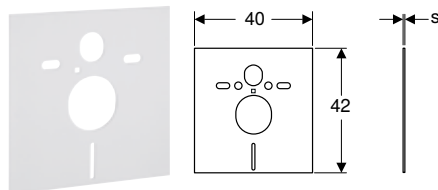

click & scan

#### Naudojimo tikslai

- WC puodų ir bidė paviršiumi sklindančio garso izoliacijai
- WC puodams ir bidė, kai atstumas tarp tvirtinimo taškų yra 18 arba 23 cm

#### Tiekiamas komplektas

- 2 poveržlės
- 2 garso izoliacijos įvorės
- Garso izoliacijos kilimėlis

Gaminio Nr.	s [mm]	EUR/Vnt.
156.050.00.1	6	12,50



# Potinkiniai bakeliai

<b>Sigma potinkiniai bakeliai.....</b>	<b>664</b>
<b>Omega potinkiniai bakeliai.....</b>	<b>666</b>
<b>Delta potinkiniai bakeliai .....</b>	<b>668</b>
<b>Vandens nuleidimo vamzdžiai .....</b>	<b>669</b>



## Sigma potinkiniai bakeliai

### Geberit Sigma potinkinis bakelis 12 cm, 6 / 3 litrai

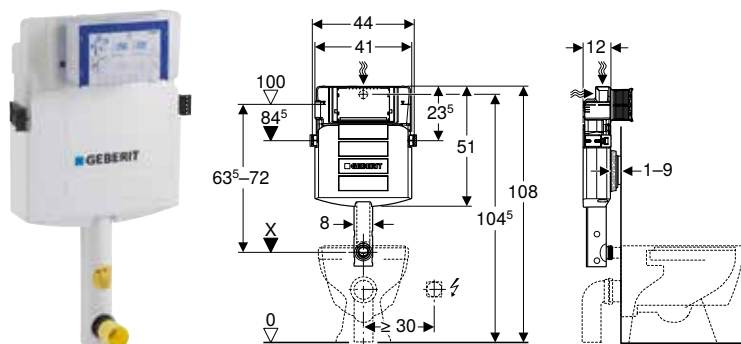

#### Naudojimo tikslai

- Mūrinėms sienoms
- Tinka montuoti į dalinio arba patalpos aukščio konstrukcijas
- Tinka įmontuoti į patalpos aukščio montavimo sienas
- Pastatomiems ir pakabinamiems WC puodams
- Viengubai, dvigubai bei Stop-and-Go vandens nuleidimo funkcijoms

#### Techniniai duomenys

Srauto slėgis	0,1–10 bar
Vandens temperatūra maks.	25 °C
Nuleidžiamo vandens kiekio gamyklinė nuostata	6 l / 3 l
Didelio nuleidžiamo vandens kiekio nustatymo sritis	4 l / 4,5 l / 6 l / 7,5 l
Mažo nuleidžiamo vandens kiekio nustatymo diapazonas	2–4 l
Produkto medžiaga	Plastikas

#### Savybės

- Potinkinis bakelis su valdymo funkcija iš priekio
- Potinkinis bakelis su izoliacija nuo vandens kondensato
- Esant gamykliniams nustatymams, galimas dalinis pakartotinis vandens nuleidimas
- Įstatyta vandens nuleidimo alkūnė
- Potinkinių bakelių montavimo ir techninės priežiūros darbai atliekami be įrankių
- Vandens tiekimo jungtis iš galo arba iš viršaus centre
- Apsauginė montavimo dėžutė techninės priežiūros angai saugo nuo drėgmės ir nešvarumų
- Galima patrupinti apsauginę montavimo dėžutę techninės priežiūros angai

#### Tiekiamas komplektas

- Vandens tiekimo jungtis Rp 1/2" - R 1/2", suderinama MF, su kam-piniu vožtuvu ir rankenėle
- Apsauginė montavimo dėžutė techninės priežiūros angai
- Nuleidimo vandens alkūnė su izoliavimo elementais
- Apsauginis dangtelis
- 2 tvirtinimo plokštelės su angomis
- 2 tvirtinimo kampučiai
- Tvirtinimai

Gaminio Nr.	B [cm]	H [cm]	T [cm]	EUR/Vnt.
109.300.00.5	41	51	12	230,19

## Geberit Sigma potinkinis bakelis 8 cm, 6 / 3 litrai

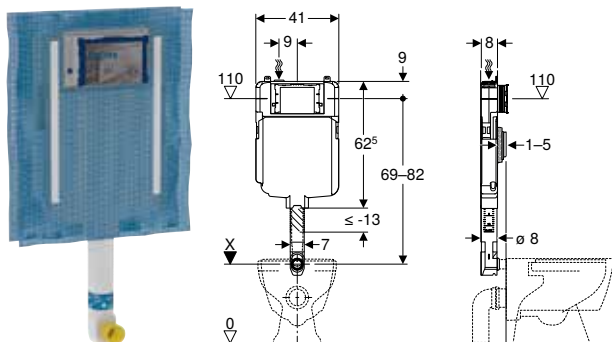

click & scan

### Naudojimo tikslai

- Mūrinėms sienoms
- Tinka montuoti į dalinio arba patalpos aukščio konstrukcijas
- Tinka įmontuoti į patalpos aukščio montavimo sienas
- Pastatomiems WC puodams
- Viengubai, dvigubai bei Stop-and-Go vandens nuleidimo funkcijoms

### Techniniai duomenys

Srauto slėgis	0,1–10 bar
Vandens temperatūra maks.	25 °C
Nuleidžiamo vandens kiekio gamyklinė nuostata	6 l / 3 l
Didelio nuleidžiamo vandens kiekio nustatymo sritis	4 l / 4,5 l / 6 l / 7,5 l
Mažo nuleidžiamo vandens kiekio nustatymo diapazonas	2–4 l
Produkto medžiaga	Plastikas

### Savybės

- 2016 serija
- Potinkinis bakelis su valdymo funkcija iš priekio
- Potinkinis bakelis su izoliacija nuo vandens kondensato
- Iš anksto sumontuotas tinkleliu armuotas tinko pagrindas
- Esant gamykliniams nustatymams, galimas dalinis pakartotinis vandens nuleidimas
- Įstatyta vandens nuleidimo alkūnė
- Nuleidimo vandens alkūnę galima reguliuoti 2 cm aukštyr ir 1 cm žemyn
- Potinkinių bakelių montavimo ir techninės priežiūros darbai atliekami be įrankių
- Vandens tiekimo jungtis viršuje kairėje
- Apsauginė montavimo dėžutė techninės priežiūros angai saugo nuo drėgmės ir nešvarumų
- Galima patrupinti apsauginę montavimo dėžutę techninės priežiūros angai, tinka lygiai su paviršiumi montuojamiems vandens nuleidimo mygtukams

### Tiekiamas komplektas

- Vandens tiekimo jungtis Rp 1/2" - R 1/2", suderinama MF, su kampinio vožtuvu ir rankenėle
- Apsauginė montavimo dėžutė techninės priežiūros angai
- Nuleidimo vandens alkūnė su izoliavimo elementais
- Nuleidimo vandens alkūnės prailginimas,  $\varnothing$  45 mm
- Apsauginis dangtelis
- 2 tvirtinimo plokštelės su angomis
- Tvirtinimai

Gaminio Nr.	B [cm]	H [cm]	T [cm]	EUR/Vnt.
109.791.00.1	41	62,5	8	214,12



## Omega potinkiniai bakeliai

### Geberit Omega potinkinis bakelis 12 cm, 6 / 3 litrai, montavimo aukštis 98 cm

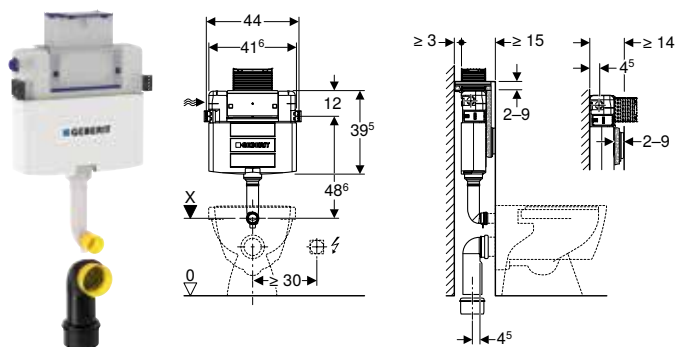

click & scan

#### Naudojimo tikslai

- Mūrinėms sienoms
- Tinka įmontuoti į dalinio aukščio potinkines sistemas
- Pastatomiems ir pakabinamiems WC puodams
- Dvigubo nuleidimo funkcijai

#### Techniniai duomenys

Srauto slėgis	0,1–10 bar
Vandens temperatūra maks.	25 °C
Nuleidžiamo vandens kiekio gamyklinė nuostata	6 l / 3 l
Didelio nuleidžiamo vandens kiekio nustatymo sritis	4 l / 4,5 l / 6 l / 7,5 l
Mažo nuleidžiamo vandens kiekio nustatymo diapazonas	2–4 l
Skaičiuojamasis vandens srautas	0,11 l/s
Skaičiuojamojo vandens srauto mažiausias srauto slėgis	0,5 bar
Produkto medžiaga	Plastikas

#### Savybės

- Potinkinis bakelis su nuleidimu iš viršaus arba iš priekio
- Potinkinis bakelis su izoliacija nuo vandens kondensato
- Esant gamykliniams nustatymams, galimas dalinis pakartotinis vandens nuleidimas
- Privirta vandens nuleidimo alkūnė
- Potinkinių bakelių montavimo ir techninės priežiūros darbai atliekami be įrankių
- Vandens tiekimo jungtis viršuje kairėje arba iš galo kairėje
- Apsauginė montavimo dėžutė techninės priežiūros angai saugo nuo drėgmės ir nešvarumų
- Galima patrupinti apsauginę montavimo dėžutę techninės priežiūros angai

#### Tiekiamas komplektas

- Vandens tiekimo jungtis Rp 1/2" - R 1/2", suderinama MF, su kam-piniu vožtuvu ir rankenėle
- Apsauginė montavimo dėžutė techninės priežiūros angai
- Prijungimo rinkinys WC puodams,  $\varnothing$  90 mm
- Nuotekų jungties alkūnė,  $\varnothing$  90 / 110 mm
- 2 apsauginiai dangteliai
- 2 tvirtinimo kampučiai
- Tvirtinimai

Gaminio Nr.	B [cm]	H [cm]	T [cm]	EUR/Vnt.
109.050.00.1	44	39,5	12	291,41

## Geberit Omega potinkinis bakelis 12 cm, 6 / 3 litrai, montavimo aukštis 106 cm

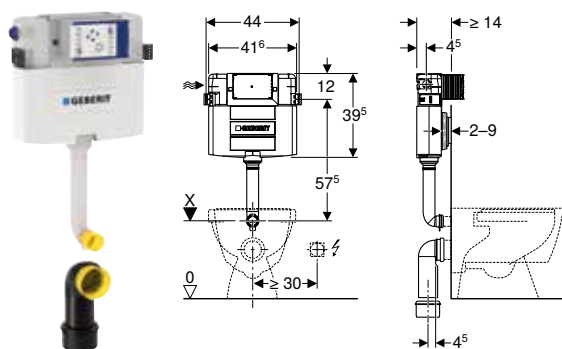

click & scan

### Naudojimo tikslai

- Mūrinėms sienoms
- Tinka montuoti į dalinio arba patalpos aukščio konstrukcijas
- Tinka įmontuoti į patalpos aukščio montavimo sienas
- Pastatomiems ir pakabinamiems WC puodams
- Dvigubo nuleidimo funkcijai

### Techniniai duomenys

Srauto slėgis	0,1–10 bar
Vandens temperatūra maks.	25 °C
Nuleidžiamo vandens kiekio gamyklinė nuostata	6 l / 3 l
Didelio nuleidžiamo vandens kiekio nustatymo sritis	4 l / 4,5 l / 6 l / 7,5 l
Mažo nuleidžiamo vandens kiekio nustatymo diapazonas	2–4 l
Skaičiuojamasis vandens srautas	0,11 l/s
Skaičiuojamojo vandens srauto mažiausias srauto slėgis	0,5 bar
Produkto medžiaga	Plastikas

### Savybės

- Potinkinis bakelis su valdymo funkcija iš priekio
- Potinkinis bakelis su izoliacija nuo vandens kondensato
- Esant gamykliniams nustatymams, galimas dalinis pakartotinis vandens nuleidimas
- Privirinta vandens nuleidimo alkūnė
- Potinkinių bakelių montavimo ir techninės priežiūros darbai atliekami be įrankių
- Vandens tiekimo jungtis viršuje kairėje arba iš galo kairėje
- Apsauginė montavimo dėžutė techninės priežiūros angai saugo nuo drėgmės ir nešvarumų
- Galima patrupinti apsauginę montavimo dėžutę techninės priežiūros angai

### Tiekiamas komplektas

- Vandens tiekimo jungtis Rp 1/2" - R 1/2", suderinama MF, su kampinio vožtuvu ir rankenėle
- Apsauginė montavimo dėžutė techninės priežiūros angai
- Prijungimo rinkinys WC puodams, Ø 90 mm
- Nuotekų jungties alkūnė, Ø 90 / 110 mm
- 2 apsauginiai dangteliai
- 2 tvirtinimo kampučiai
- Tvirtinimai

Gaminio Nr.	B [cm]	H [cm]	T [cm]	EUR/Vnt.
109.060.00.1	44	39,5	12	291,41





## Delta potinkiniai bakeliai

### Geberit Delta potinkinis bakelis 12 cm, 6 / 3 litrai, su valdymu iš priekio

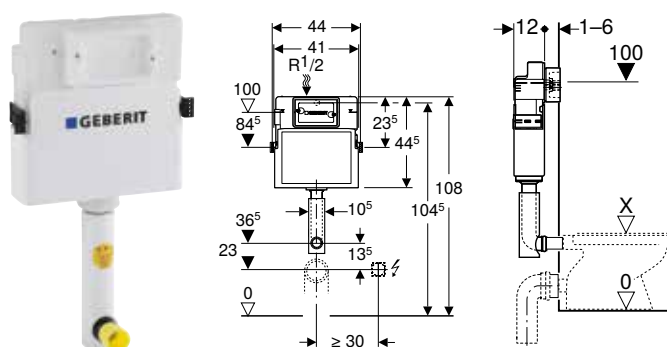

click & scan

#### Naudojimo tikslai

- Mūrinėms sienoms
- Tinka montuoti į dalinio arba patalpos aukščio konstrukcijas
- Tinka įmontuoti į patalpos aukščio montavimo sienas
- Pastatomiems ir pakabinamiems WC puodams
- Viengubai, dvigubai bei Stop-and-Go vandens nuleidimo funkcijoms

#### Techniniai duomenys

Srauto slėgis	0,1–10 bar
Vandens temperatūra maks.	25 °C
Nuleidžiamo vandens kiekio gamyklinė nuostata	6 l / 3 l
Didelio nuleidžiamo vandens kiekio nustatymo sritis	4,5 l / 6 l / 7,5 l
Mažo nuleidžiamo vandens kiekio nustatymo diapazonas	3–4 l
Produkto medžiaga	Plastikas

#### Savybės

- Potinkinis bakelis su valdymo funkcija iš priekio
- Potinkinis bakelis su izoliacija nuo vandens kondensato
- Esant gamykliniams nustatymams, galimas dalinis pakartotinis vandens nuleidimas
- Įstatyta vandens nuleidimo alkūnė
- Vandens tiekimo jungtis iš galo arba iš viršaus centre
- Jungiamąją žarną prie kampinio vožtuvo galima prijungti prie įrankių

#### Tiekiamas komplektas

- Kampinis vožtuvas R 1/2", suderinamas su MF, su adapterio žiedu
- Apsauginė montavimo dėžutė techninės priežiūros angai
- 2 distanciniai varžtai
- Nuleidimo vandens alkūnė su izoliavimo elementais
- Apsauginis dangtelis
- 2 tvirtinimo plokštelės su angomis
- 2 tvirtinimo kampučiai
- Tvirtinimai

Gaminio Nr.	B [cm]	H [cm]	T [cm]	EUR/Vnt.
109.100.00.1	41	44,5	12	176,72

## Vandens nuleidimo vamzdžiai

### Geberit 90° jungiamosios alkūnės su izoliacija rinkinys

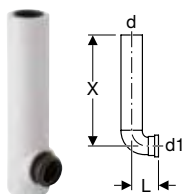

click & scan

#### Naudojimo tikslai

- Potinkiniams išoriniams bakeliams sujungti su keraminiu wc puodu

#### Tiekiamas komplektas

- Vandens nuleidimo vamzdis
- Izoliacija
- Apsauginis dangtelis

#### Techniniai duomenys

Produkto medžiaga	PE-HD
-------------------	-------

Gaminio Nr.	d, $\emptyset$ [mm]	d1, $\emptyset$ [mm]	L [cm]	X [cm]	EUR/Vnt.
119.652.16.1	56	45	7	29	21,40





# Išoriniai bakeliai

<b>Išoriniai bakeliai WC puodams, iš plastiko .....</b>	<b>672</b>
Montuojamas ant WC puodų .....	672
Kabantis aukštai .....	672
Kabantis žemai ir vidutiniame aukštyje.....	674
<b>Išoriniai bakeliai WC puodams, iš sanitarinės keramikos.....</b>	<b>677</b>
Montuojamas ant WC puodų .....	677
<b>Priedai.....</b>	<b>681</b>
Riebokšliai .....	681



## Išoriniai bakeliai

Išoriniai bakeliai WC puodams, iš plastiko  
Montuojamas ant WC puodų

# Išoriniai bakeliai WC puodams, iš plastiko

## Montuojamas ant WC puodų

**Geberit AP117 išorinis bakelis, dviejų kiekių nuleidimo funkcija, vandentiekio jungtis šone arba gale, viduryje**

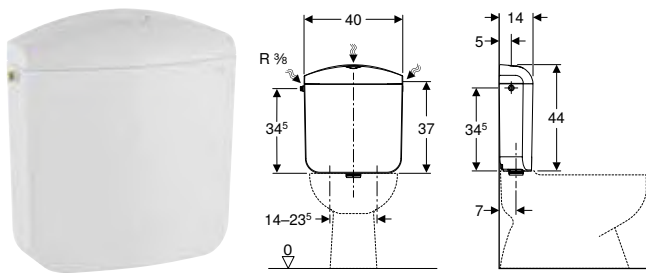

click & scan

### Naudojimo tikslai

- Tinka glausti prie sienos

### Techniniai duomenys

Srauto slėgis	0,1–10 bar
Laikymo temperatūra	≤ 40 °C
Vandens temperatūra maks.	25 °C
Nuleidžiamo vandens kiekio gamyklinė nuostata	6 l / 3 l
Didelio nuleidžiamo vandens kiekio nustatymo sritis	6 l / 9 l
Mažo nuleidžiamo vandens kiekio nustatymo diapazonas	3–4 l
Produkto medžiaga	ASA

### Savybės

- Dviejų kiekių nuleidimo funkcija
- Tyliai veikiantis
- Izoliuota nuo kondensato susidarymo
- Vandens tiekimo jungtis viršuje arba iš galo centre
- Vandens tiekimo jungtis 3/8"

### Tiekiamas komplektas

- Sieninis laikiklis
- Tvirtinimai

Gaminio Nr.	Spalva / paviršius	B [cm]	H [cm]	T [cm]	EUR/Vnt.
136.535.11.1	balta	40	44	14	74,05

## Kabantis aukštai

**Geberit AP123 išorinis bakelis, vieno kiekio nuleidimo funkcija, su traukiamąja grandinėle**

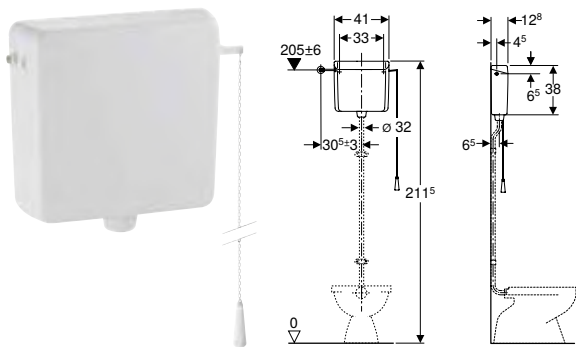

click & scan

### Naudojimo tikslai

- Tinka montuoti aukštai
- Mechaniniam nuotoliniam vandens nuleidimui

### Techniniai duomenys

Vandens temperatūra maks.	25 °C
Nuleidžiamo vandens kiekio gamyklinė nuostata	9 l
Nuleidžiamo vandens kiekio nustatymo sritis	6 l / 9 l
Produkto medžiaga	ABS

### Savybės

- Tyliai veikiantis
- Viengubas nuleidimas
- Izoliuota nuo kondensato susidarymo
- Vandens nuleidimo vamzdelio tarpinis elementas su suspaudžiamąja jungtimi
- Bakelio dangtelis be nuleidimo mygtuko
- Vandens tiekimo jungtis viršuje
- Vandens tiekimo jungtis 3/8"

### Tiekiamas komplektas

- Nuleidimo grandinėle
- Srauto ribotuvas
- Tvirtinimai

Gaminio Nr.	Spalva / paviršius	B [cm]	H [cm]	T [cm]	EUR/Vnt.
123.700.11.1	balta	41	38	12,8	153,80

#### Užsakyti papildomai

- Vandens pajungimo komplektas
- Nuleidimo vandens alkūnė 90°

## Geberit AP123 išorinis bakelis, vieno kiekio nuleidimo funkcija, nuotolinis vandens nuleidimo mygtukas

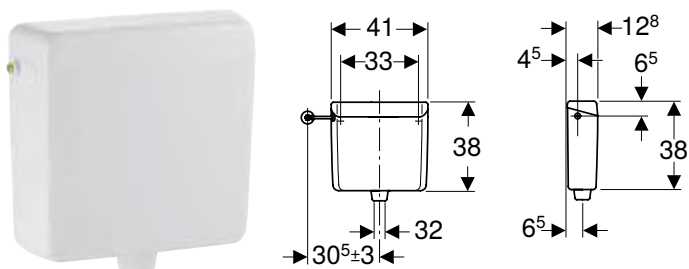

click & scan

#### Naudojimo tikslai

- Tinka montuoti aukštai
- Nuotoliniam vandens nuleidimui

#### Techniniai duomenys

Vandens temperatūra maks.	25 °C
Nuleidžiamo vandens kiekio gamyklinė nuostata	9 l
Nuleidžiamo vandens kiekio nustatymo sritis	6 l / 9 l
Produkto medžiaga	ABS

#### Tiekiamas komplektas

- Srauto ribotuvas
- Tvirtinimai

#### Savybės

- Tyliai veikiantis
- Viengubas nuleidimas
- Galima pakeisti į mechaninį vandens nuleidimą
- Galima pertvarkyti į pneumatinį 1 arba 2 kiekių plovimo vandens nuleidimą
- Galima pakeisti į elektroninį vandens nuleidimą
- Izoliuota nuo kondensato susidarymo
- Vandens nuleidimo vamzdelio tarpinis elementas su suspaudžiamąja jungtimi
- Bakelio dangtelis be nuleidimo mygtuko
- Vandens tiekimo jungtis viršuje
- Vandens tiekimo jungtis 3/8"

Gaminio Nr.	Spalva / paviršius	B [cm]	H [cm]	T [cm]	EUR/Vnt.
123.701.11.1	balta	41	38	12,5	162,68

#### Užsakyti papildomai

- Vandens pajungimo komplektas
- Nuleidimo vandens alkūnė 90°
- Nuotolinio nuleidimo mygtukas



## Išoriniai bakeliai

Išoriniai bakeliai WC puodams, iš plastiko  
Kabantis žemai ir vidutiniame aukštyje

# Kabantis žemai ir vidutiniame aukštyje

## Geberit AP140 išorinis bakelis, dviejų kiekių nuleidimo funkcija

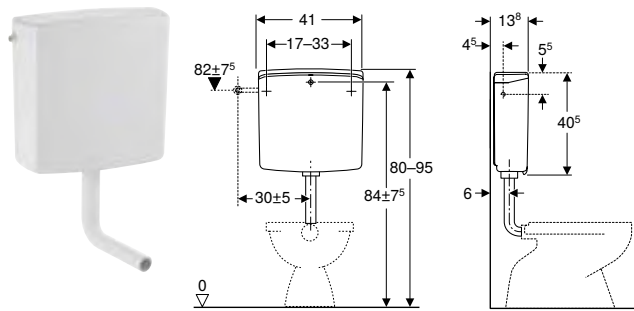

### Naudojimo tikslai

- Tinka montuoti žemai

### Techniniai duomenys

Vandens temperatūra maks.	25 °C
Nuleidžiamo vandens kiekio gamyklinė nuostata	6 l / 3 l
Didelio nuleidžiamo vandens kiekio nustatymo sritis	6 l / 9 l
Mažo nuleidžiamo vandens kiekio nustatymo diapazonas	3-4 l
Skaičiuojamasis vandens srautas	0,11 l/s
Skaičiuojamojo vandens srauto mažiausias srauto slėgis	0,5 bar
Produkto medžiaga	ASA

### Savybės

- Tyliai veikiantis
- Dviejų kiekių nuleidimo funkcija
- Izoliuota nuo kondensato susidarymo
- Vandens nuleidimo vamzdelio tarpinis elementas su suspaudžiamąja jungtimi
- Vandens tiekimo jungtis viršuje arba iš galo centre

### Tiekiamas komplektas

- Kampinis vožtuvas 1/2", chromuotas
- Nuotekų jungties alkūnė iš vario, chromuota
- Nuleidimo vandens alkūnė 90°, iš ABS, ø 50 / 44 mm, 23 x 23 cm
- Tarpinė iš EPDM, ø 44 / 55 mm
- Tvirtinimai

Gaminio Nr.	Spalva / paviršius	B [cm]	H [cm]	T [cm]	EUR/Vnt.
140.300.11.1	balta	41	40,5	13,8	163,37

## Geberit AP123 išorinis bakelis, Stop-and-Go funkcija

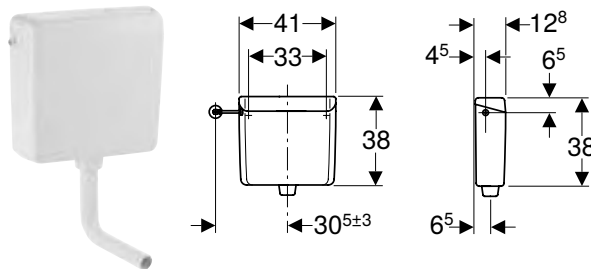

### Naudojimo tikslai

- Tinka montuoti žemai

### Techniniai duomenys

Vandens temperatūra maks.	25 °C
Nuleidžiamo vandens kiekio gamyklinė nuostata	6 l
Nuleidžiamo vandens kiekio nustatymo sritis	6 l / 9 l
Produkto medžiaga	ABS

### Savybės

- Tyliai veikiantis
- Vandens nuleidimas su Stop-and-Go funkcija
- Izoliuota nuo kondensato susidarymo
- Prijungiama vandens nuleidimo vamzdžio jungtis
- Vandens tiekimo jungtis viršuje
- Vandens tiekimo jungtis 3/8"
- Galima modifikuoti į vandens tiekimo jungtį gale viduryje

### Tiekiamas komplektas

- Nuleidimo vandens alkūnė 90°, iš ABS, ø 50 / 44 mm, 23 x 23 cm
- Tvirtinimai

Gaminio Nr.	Spalva / paviršius	B [cm]	H [cm]	T [cm]	EUR/Vnt.
123.105.11.1	balta	41	38	12,5	115,69

## Geberit AP123 išorinis bakelis, Stop-and-Go funkcija, nuotolinis vandens nuleidimo mygtukas

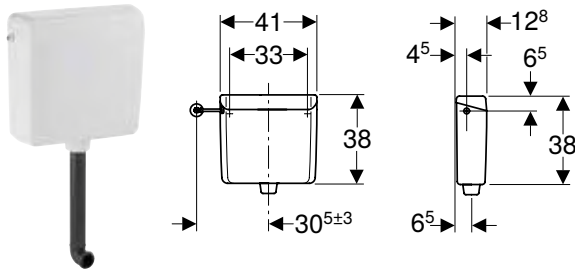

click & scan

### Naudojimo tikslai

- Tinka montuoti žemai
- Montavimui į baldus arba už sienos
- Plonomis sienoms, kurių didžiausias storis yra 70 mm, kartu su pastatomais WC puodais
- Nuotoliniam pneumatiniam vandens nuleidimui

### Techniniai duomenys

Vandens temperatūra maks.	25 °C
Nuleidžiamo vandens kiekio gamyklinė nuostata	6 l
Nuleidžiamo vandens kiekio nustatymo sritis	6 l / 9 l
Produkto medžiaga	ABS

### Savybės

- Tyliai veikiantis
- Viengubas nuleidimas
- Galima pertvarkyti į pneumatinį 1 arba 2 kiekių plovimo vandens nuleidimą
- Izoliuota nuo kondensato susidarymo
- Bakelio dangtelis be nuleidimo mygtuko
- Prijungiama vandens nuleidimo vamzdžio jungtis
- Vandens tiekimo jungtis viršuje
- Vandens tiekimo jungtis 3/8"

### Tiekiamas komplektas

- Nuleidimo vandens alkūnė 90°, iš PE-HD, Ø 50 / 44 mm, 38 x 5,2 cm
- Tvirtinimai

Gaminio Nr.	Spalva / paviršius	B [cm]	H [cm]	T [cm]	EUR/Vnt.
123.136.11.1	balta	41	38	12,5	161,32

### Užsakyti papildomai

- Vandens pajungimo komplektas
- Nuleidimo vandens alkūnės prailginimas, Ø 45 mm
- Pneumatinis mygtukas
- Pneumatinė svirtis

## Geberit AP123 išorinis bakelis, Stop-and-Go funkcija, nuotolinis vandens nuleidimo mygtukas

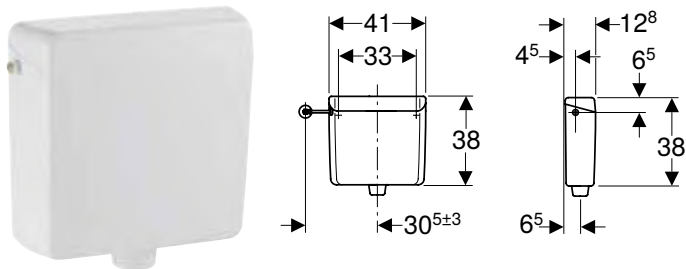

click & scan

### Naudojimo tikslai

- Tinka montuoti žemai
- Montavimui į baldus arba už sienos
- Plonomis sienoms, kurių didžiausias storis yra 70 mm, kartu su pastatomais WC puodais
- Nuotoliniam pneumatiniam vandens nuleidimui

### Techniniai duomenys

Vandens temperatūra maks.	25 °C
Nuleidžiamo vandens kiekio gamyklinė nuostata	9 l
Nuleidžiamo vandens kiekio nustatymo sritis	6 l / 9 l
Produkto medžiaga	ABS

### Savybės

- Tyliai veikiantis
- Viengubas nuleidimas
- Galima pertvarkyti į pneumatinį 1 arba 2 kiekių plovimo vandens nuleidimą
- Izoliuota nuo kondensato susidarymo
- Bakelio dangtelis be nuleidimo mygtuko
- Prijungiama vandens nuleidimo vamzdžio jungtis
- Vandens tiekimo jungtis viršuje
- Vandens tiekimo jungtis 3/8"

### Tiekiamas komplektas

- Tvirtinimai

Gaminio Nr.	Spalva / paviršius	B [cm]	H [cm]	T [cm]	EUR/Vnt.
123.135.11.1	balta	41	38	12,5	161,32

### Užsakyti papildomai

- Vandens pajungimo komplektas
- Pneumatinis mygtukas
- Pneumatinė svirtis
- Nuleidimo vandens alkūnė 90°, iš PE-HD, Ø 50 / 44 mm, 38 x 5,2 cm
- Nuleidimo vandens alkūnės prailginimas, Ø 45 mm





## Išoriniai bakeliai

Išoriniai bakeliai WC puodams, iš plastiko  
Kabantis žemai ir vidutiniame aukštyje

### Geberit AP116plus išorinis bakelis, dviejų kiekių nuleidimo funkcija, su valomojo WC puodo bakelio kubelio įdėklu

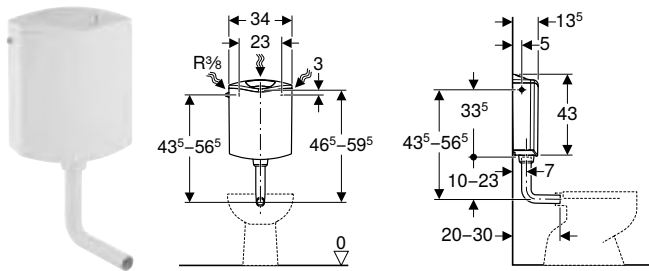

click & scan

#### Naudojimo tikslai

- Tinka montuoti žemai

#### Techniniai duomenys

Srauto slėgis	0,1–10 bar
Laikymo temperatūra	≤ 40 °C
Vandens temperatūra maks.	25 °C
Nuleidžiamo vandens kiekio gamyklinė nuostata	6 l / 3 l
Didelio nuleidžiamo vandens kiekio nustatymo sritis	6–7,5 l
Mažo nuleidžiamo vandens kiekio nustatymo diapazonas	3–4,5 l
Produkto medžiaga	ABS

#### Savybės

- Dviejų kiekių nuleidimo funkcija
- Tyliai veikiantis
- Atlenkiamasis vandens nuleidimo mygtukas WC lazdelėms įmesti
- Izoliuota nuo kondensato susidarymo
- Vandens tiekimo jungtis viršuje arba iš galo centre

#### Tiekiamas komplektas

- Armuota žarnelė 3/8"
- Konteineris sanitariniam WC kubeliui
- Nuleidimo vandens alkūnė 90°, iš ABS, ø 50 / 44 mm, 23 x 23 cm
- Tarpinė iš EPDM, ø 44 / 55 mm
- Tvirtinimai

Gaminio Nr.	Spalva / paviršius	B [cm]	H [cm]	T [cm]	EUR/Vnt.
136.444.11.1	balta	34	43	13,5	90,34

### Geberit AP116 išorinis bakelis, dviejų kiekių nuleidimo funkcija

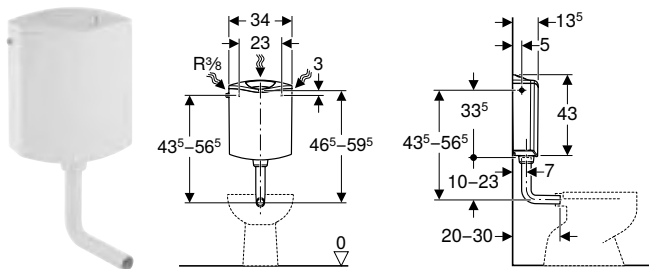

click & scan

#### Naudojimo tikslai

- Tinka montuoti žemai

#### Techniniai duomenys

Srauto slėgis	0,1–10 bar
Laikymo temperatūra	≤ 40 °C
Vandens temperatūra maks.	25 °C
Nuleidžiamo vandens kiekio gamyklinė nuostata	6 l / 3 l
Didelio nuleidžiamo vandens kiekio nustatymo sritis	6–7,5 l
Mažo nuleidžiamo vandens kiekio nustatymo diapazonas	3–4,5 l
Produkto medžiaga	ABS

#### Savybės

- Dviejų kiekių nuleidimo funkcija
- Izoliuota nuo kondensato susidarymo
- Vandens tiekimo jungtis viršuje arba iš galo centre

#### Tiekiamas komplektas

- Armuota žarnelė 3/8"
- Varinis lenktas vamzdis
- Nuleidimo vandens alkūnė 90°, iš ABS, ø 50 / 44 mm, 23 x 23 cm
- Tarpinė iš EPDM, ø 44 / 55 mm
- Tvirtinimai

Gaminio Nr.	Spalva / paviršius	B [cm]	H [cm]	T [cm]	EUR/Vnt.
136.430.11.1	balta	34	43	13,5	66,25

# Išoriniai bakeliai WC puodams, iš sanitarinės keramikos

## Montuojamas ant WC puodų

### Geberit Selnova keraminis bakelis WC puodui, dviejų kiekių nuleidimo funkcija, vandens tiekimo jungtis apačioje

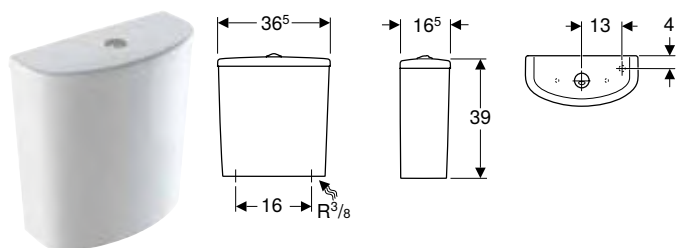

click & scan

#### Naudojimo tikslai

- Tinka glausti prie sienos
- Vandens tiekimo jungtis 3/8"

#### Techniniai duomenys

Nuleidžiamo vandens kiekio gamyklinė nuostata	4 l / 2,6 l
Didelio nuleidžiamo vandens kiekio nustatymo sritis	4 l / 6 l
Mažo nuleidžiamo vandens kiekio nustatymo diapazonas	2,6 l / 4 l
Produkto medžiaga	Sanitarinė keramika

#### Savybės

- Dviejų kiekių nuleidimo funkcija
- Vandens tiekimo jungtis apačioje

#### Tiekiamas komplektas

- Keraminis bakelis WC puodui
- Bakelio vidaus mechanizmai

Gaminio Nr.	Spalva / paviršius	B [cm]	H [cm]	T [cm]	EUR/Vnt.
500.268.01.1	balta	36,5	38	16,5	90,79

#### Galima derinti su

- Geberit Selnova Comfort pastatomas WC puodas išoriniam keraminiam bakeliui, nuotakas horizontalus, paaukštintas modelis → P. 64
- Geberit Selnova pastatomas WC puodas išoriniam keraminiam bakeliui, nuotakas horizontalus, pusiau uždara forma → P. 42
- Geberit Selnova pastatomas WC puodas išoriniam keraminiam bakeliui, vertikalus nuotakas → P. 44
- Geberit Selnova pastatomas WC puodas išoriniam keraminiam bakeliui, nuotakas horizontalus → P. 44
- Geberit Selnova pastatomas WC puodas išoriniam keraminiam bakeliui, nuotakas horizontalus, Rimfree → P. 42
- Geberit Selnova pastatomas WC puodas išoriniam keraminiam bakeliui, nuotakas horizontalus, pusiau uždara forma, Rimfree → P. 41
- Geberit Selnova pastatomas WC puodas išoriniam keraminiam bakeliui, vertikalus nuotakas, pusiau uždara forma → P. 43



## Išoriniai bakeliai

Išoriniai bakeliai WC puodams, iš sanitarinės keramikos  
Montuojamas ant WC puodų

### Geberit Selnova Square keraminis bakelis WC puodui, dviejų kiekių nuleidimo funkcija, vandens tiekimo jungtis viršuje

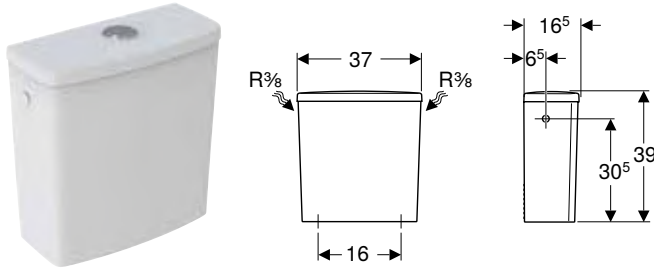

click & scan

#### Naudojimo tikslai

- Tinka glausti prie sienos
- Vandens tiekimo jungtims 3/8"

#### Techniniai duomenys

Nuleidžiamo vandens kiekio gamyklinė nuostata	6 l / 3 l
Didelio nuleidžiamo vandens kiekio nustatymo sritis	6 l
Mažo nuleidžiamo vandens kiekio nustatymo diapazonas	3 l
Produkto medžiaga	Sanitarinė keramika

#### Savybės

- Dviejų kiekių nuleidimo funkcija
- 1 tipas, visas vandens kiekis 6 l, pagal EN 997
- Vandens tiekimo jungtis viršuje

#### Tiekiamas komplektas

- Keraminis bakelis WC puodui
- Bakelio vidaus mechanizmai

Gaminio Nr.	Spalva / paviršius	B [cm]	H [cm]	T [cm]	EUR/Vnt.
500.267.01.1	balta	37	39	16,5	96,85

#### Galima derinti su

- Geberit Selnova Comfort pastatomas WC puodas išoriniam keraminiam bakeliui, nuotakas horizontalus, paaukštintas modelis → P. 64
- Geberit Selnova pastatomas WC puodas išoriniam keraminiam bakeliui, nuotakas horizontalus, pusiau uždara forma → P. 42
- Geberit Selnova pastatomas WC puodas išoriniam keraminiam bakeliui, vertikalus nuotakas → P. 44
- Geberit Selnova pastatomas WC puodas išoriniam keraminiam bakeliui, nuotakas horizontalus → P. 44
- Geberit Selnova pastatomas WC puodas išoriniam keraminiam bakeliui, nuotakas horizontalus, Rimfree → P. 42
- Geberit Selnova pastatomas WC puodas išoriniam keraminiam bakeliui, nuotakas horizontalus, pusiau uždara forma, Rimfree → P. 41
- Geberit Selnova pastatomas WC puodas išoriniam keraminiam bakeliui, vertikalus nuotakas, pusiau uždara forma → P. 43
- Geberit Selnova Square pastatomas WC puodas išoriniam keraminiam bakeliui, nuotakas horizontalus, pusiau uždara forma, Rimfree → P. 46

### Geberit Selnova Square keraminis bakelis WC puodui, dviejų kiekių nuleidimo funkcija, vandens tiekimo jungtis apačioje

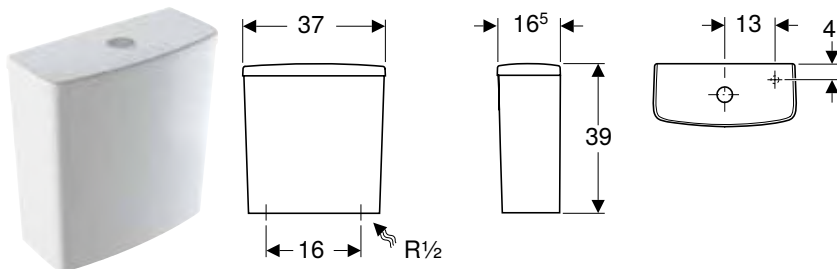

click & scan

#### Naudojimo tikslai

- Tinka glausti prie sienos
- Vandens tiekimo jungtims 1/2"

#### Techniniai duomenys

Nuleidžiamo vandens kiekio gamyklinė nuostata	4 l / 2,6 l
Didelio nuleidžiamo vandens kiekio nustatymo sritis	4 l / 6 l
Mažo nuleidžiamo vandens kiekio nustatymo diapazonas	2,6 l / 4 l
Produkto medžiaga	Sanitarinė keramika

#### Savybės

- Dviejų kiekių nuleidimo funkcija
- Vandens jungtis apačioje, dešinėje

#### Tiekiamas komplektas

- Keraminis bakelis WC puodui
- Bakelio vidaus mechanizmai

Gaminio Nr.	Spalva / paviršius	B [cm]	H [cm]	T [cm]	EUR/Vnt.
500.266.01.1	balta	37	39	16,5	96,85

#### Galima derinti su

- Geberit Selnova Comfort pastatomas WC puodas išoriniam keraminiam bakeliui, nuotakas horizontalus, paaukštintas modelis → P. 64
- Geberit Selnova pastatomas WC puodas išoriniam keraminiam bakeliui, universalus nuotakas, dengtas, pusiau uždara forma, Rimfree → P. 40
- Geberit Selnova Comfort pastatomas WC puodas išoriniam keraminiam bakeliui, nuotakas horizontalus, paaukštintas modelis, Rimfree → P. 63
- Geberit Selnova Square pastatomas WC puodas išoriniam keraminiam bakeliui, priglaudžiamas prie sienos, universalus nuotakas, pusiau uždara forma, Rimfree → P. 45
- Geberit Selnova Compact pastatomas WC puodas išoriniam keraminiam bakeliui, universalus nuotakas, pusiau uždara forma, kompaktiškas ilgis, Rimfree → P. 46
- Geberit Selnova pastatomas WC puodas išoriniam keraminiam bakeliui, nuotakas horizontalus, pusiau uždara forma → P. 42
- Geberit Selnova pastatomas WC puodas išoriniam keraminiam bakeliui, vertikalus nuotakas → P. 44
- Geberit Selnova pastatomas WC puodas išoriniam keraminiam bakeliui, nuotakas horizontalus → P. 44
- Geberit Selnova pastatomas WC puodas išoriniam keraminiam bakeliui, nuotakas horizontalus, Rimfree → P. 42
- Geberit Selnova pastatomas WC puodas išoriniam keraminiam bakeliui, nuotakas horizontalus, pusiau uždara forma, Rimfree → P. 41
- Geberit Selnova pastatomas WC puodas išoriniam keraminiam bakeliui, vertikalus nuotakas, pusiau uždara forma → P. 43
- Geberit Selnova Square pastatomas WC puodas išoriniam keraminiam bakeliui, nuotakas horizontalus, pusiau uždara forma, Rimfree → P. 46

## Geberit Selnova keraminis bakelis WC puodui, dviejų kiekių nuleidimo funkcija, vandens tiekimo jungtis viršuje

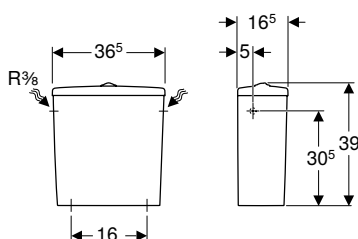

#### Naudojimo tikslai

- Tinka glausti prie sienos
- Vandens tiekimo jungtims 3/8"

#### Techniniai duomenys

Nuleidžiamo vandens kiekio gamyklinė nuostata	6 l / 3 l
Didelio nuleidžiamo vandens kiekio nustatymo sritis	6 l
Mažo nuleidžiamo vandens kiekio nustatymo diapazonas	3 l
Produkto medžiaga	Sanitarinė keramika

#### Savybės

- Dviejų kiekių nuleidimo funkcija
- Vandens tiekimo jungtis viršuje

#### Tiekiamas komplektas

- Keraminis bakelis WC puodui
- Bakelio vidaus mechanizmai

Gaminio Nr.	Spalva / paviršius	B [cm]	H [cm]	T [cm]	EUR/Vnt.
500.269.01.1	balta	36,5	39	16,5	90,79

#### Galima derinti su

- Geberit Selnova Comfort pastatomas WC puodas išoriniam keraminiam bakeliui, nuotakas horizontalus, paaukštintas modelis → P. 64
- Geberit Selnova pastatomas WC puodas išoriniam keraminiam bakeliui, nuotakas horizontalus, pusiau uždara forma → P. 42
- Geberit Selnova pastatomas WC puodas išoriniam keraminiam bakeliui, vertikalus nuotakas → P. 44
- Geberit Selnova pastatomas WC puodas išoriniam keraminiam bakeliui, nuotakas horizontalus → P. 44
- Geberit Selnova pastatomas WC puodas išoriniam keraminiam bakeliui, nuotakas horizontalus, Rimfree → P. 42
- Geberit Selnova pastatomas WC puodas išoriniam keraminiam bakeliui, nuotakas horizontalus, pusiau uždara forma, Rimfree → P. 41
- Geberit Selnova pastatomas WC puodas išoriniam keraminiam bakeliui, vertikalus nuotakas, pusiau uždara forma → P. 43



## Išoriniai bakeliai

Išoriniai bakeliai WC puodams, iš sanitarinės keramikos  
Montuojamas ant WC puodų

### Geberit Selnova Square keraminis bakelis WC puodui, dviejų kiekių nuleidimo funkcija, šoniniu pajungimu, apšukamas, skirtas Rimfree WC puodui

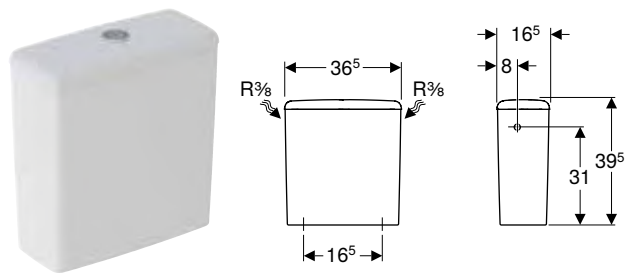

click & scan

#### Naudojimo tikslai

- WC puodams be vidinio apvado
- Tinka glausti prie sienos
- Vandens tiekimo jungtims 3/8"

#### Techniniai duomenys

Nuleidžiamo vandens kiekio gamyklinė nuostata	6 l / 3 l
Didelio nuleidžiamo vandens kiekio nustatymo sritis	6 l
Mažo nuleidžiamo vandens kiekio nustatymo diapazonas	3 l
Produkto medžiaga	Sanitarinė keramika

#### Savybės

- Dviejų kiekių nuleidimo funkcija
- Bakelį galima apšukti, vandens tiekimo jungtis kairėje arba dešinėje
- 1 tipas, visas vandens kiekis 6 l, pagal EN 997
- Vandens tiekimo jungtis viršuje

#### Tiekiamas komplektas

- Keraminis bakelis WC puodui
- Bakelio vidaus mechanizmai

Gaminio Nr.	Spalva / paviršius	B [cm]	H [cm]	T [cm]	EUR/Vnt.
500.490.01.1	balta	36,5	39,5	16,5	128,35

#### Galima derinti su

- Geberit Selnova pastatomas WC puodas išoriniam keraminiam bakeliui, nuotakas horizontalus, Rimfree → P. 42
- Geberit Selnova pastatomas WC puodas išoriniam keraminiam bakeliui, nuotakas horizontalus, pusiau uždara forma, Rimfree → P. 41
- Geberit Selnova pastatomas WC puodas išoriniam keraminiam bakeliui, universalus nuotakas, dengtas, pusiau uždara forma, Rimfree → P. 40
- Geberit Selnova Compact pastatomas WC puodas išoriniam keraminiam bakeliui, universalus nuotakas, pusiau uždara forma, kompaktiškas ilgis, Rimfree → P. 46
- Geberit Selnova Comfort pastatomas WC puodas išoriniam keraminiam bakeliui, nuotakas horizontalus, paaukštintas modelis, Rimfree → P. 63

# Priedai

## Riebokšliai

### Geberit riebokšlis vandens nuleidimo vamzdžio jungčiai



[click & scan](#)

#### Naudojimo tikslai

- Sandarinimui tarp vandens nuleidimo vamzdžio ir WC keramikos

Gaminio Nr.	d, $\emptyset$ [mm]	D [cm]	L [cm]	EUR/Vnt.
119.668.00.1	45	6	2,5	3,17
119.675.00.1	45	7,5	3,3	5,91
242.018.00.1	32	6	2,5	5,91





# Pripildymo vožtuvai ir vandens nuleidimo vožtuvai

<b>Vandens pripildymo vožtuvai .....</b>	<b>684</b>
Vandens pripildymo vožtuvai potinkiniams bakeliams. ....	684
Vandens pripildymo vožtuvai keraminiams bakeliams. ....	684
Vandens pripildymo vožtuvai universaliems bakeliams. ....	688
<b>Vandens nuleidimo vožtuvai .....</b>	<b>689</b>
Dviejų kiekių nuleidimo funkcija. ....	689
<b>Vidaus mechanizmai .....</b>	<b>690</b>
Dviejų kiekių nuleidimo funkcija. ....	690





## Vandens pripildymo vožtuvai

### Vandens pripildymo vožtuvai potinkiniams bakeliams

#### Geberit 380 tipo vandens pripildymo vožtuvas, šoninis pajungimas, 3/8", žalvarinė įmova

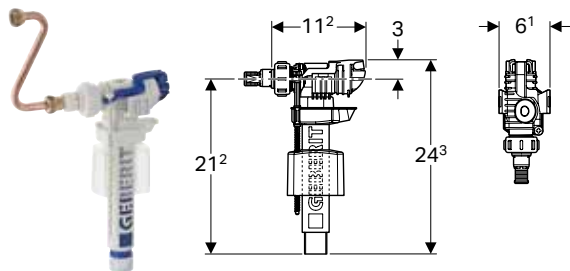

click & scan

#### Naudojimo tikslai

- Geberit potinkiniams bakeliams
- Nešvariam vandeniui (lietaus vandeniui) kurio pH vertė 6,0–9,5, jei naudojamas filtravimo įrenginys
- Geriamajam vandeniui

#### Techniniai duomenys

Srauto slėgis	0,1–10 bar
Linijos triukšmas, esant 3 bar	12 dB(A)
Linijos triukšmas, esant 5 bar	18 dB(A)
Laikymo temperatūra	≤ 40 °C
Vandens temperatūra maks.	25 °C
Skaičiuojamasis vandens srautas	0,11 l/s
Skaičiuojamojo vandens srauto mažiausias srauto slėgis	0,5 bar

#### Savybės

- Galima nustatyti pripildymo aukštį
- Srieginis žalvarinis pajungimas
- Vandens tiekimo jungtis viršuje
- Tyliai veikiantis pagal I maišytuvų grupę (DIN 4109)

#### Tiekiamas komplektas

- Adapteris 350 tipo vandens pripildymo vožtuvo įmovai
- Kūginė suspaudžiamoji jungtis
- Jungiamasis vamzdis iš vario

Gaminio Nr.	B [cm]	H [cm]	T [cm]	EUR/Vnt.
240.705.00.1	6,1	24,3	11,2	50,35

### Vandens pripildymo vožtuvai keraminiams bakeliams

#### Geberit 380 tipo vandens pripildymo vožtuvas, šoninis pajungimas, 3/8" ir 1/2", žalvarinė įmova



click & scan

#### Naudojimo tikslai

- Tinka įmontuoti į išorinius bakelius su šoniniu vandens pajungimu
- Nešvariam vandeniui (lietaus vandeniui) kurio pH vertė 6,0–9,5, jei naudojamas filtravimo įrenginys
- Keraminiams bakeliams
- Geriamajam vandeniui
- Vandens tiekimo jungtis 1/2"
- Vandens tiekimo jungtis 3/8"

#### Techniniai duomenys

Srauto slėgis	0,1–10 bar
Linijos triukšmas, esant 3 bar	12 dB(A)
Linijos triukšmas, esant 5 bar	18 dB(A)
Laikymo temperatūra	≤ 40 °C
Vandens temperatūra maks.	25 °C

#### Savybės

- Galima nustatyti pripildymo aukštį
- Srieginis žalvarinis pajungimas
- Vandens tiekimo jungtis viršuje
- Tyliai veikiantis pagal I maišytuvų grupę (DIN 4109)

#### Tiekiamas komplektas

- Tarpinių žiedų rinkinys
- Žalvarinis pajungimas, R 3/8" ir R 1/2"

Gaminio Nr.	B [cm]	H [cm]	T [cm]	EUR/Vnt.
281.004.00.1	6,1	24,3	11,2	50,06

## Geberit 380 tipo vandens pripildymo vožtuvai, vandens tiekimo jungtis apačioje, 3/8", žalvarinė įmova



click & scan

### Naudojimo tikslai

- Geberit išoriniams bakeliams su apatiniu vandens pajungimu
- Nešvariam vandeniui (lietaus vandeniui) kurio pH vertė 6,0–9,5, jei naudojamas filtravimo įrenginys
- Geriamajam vandeniui
- Vandens tiekimo jungtims 3/8'

### Savybės

- Galima nustatyti pripildymo aukštį
- Vandens tiekimo jungtis viršuje
- Tyliai veikiantis pagal I maišytuvų grupę (DIN 4109)

### Tiekiamas komplektas

- Montavimo priedai

### Techniniai duomenys

Srauto slėgis	0,1–10 bar
Linijos triukšmas, esant 3 bar	12 dB(A)
Linijos triukšmas, esant 5 bar	18 dB(A)
Laikymo temperatūra	≤ 40 °C
Vandens temperatūra maks.	25 °C

Gaminio Nr.	B [cm]	H [cm]	T [cm]	EUR/Vnt.
240.718.00.1	6,1	24,3	11,2	55,95

## Geberit 360 tipo vandens pripildymo vožtuvai, vandens tiekimo jungtis apačioje, 1/2", plastikinė įmova

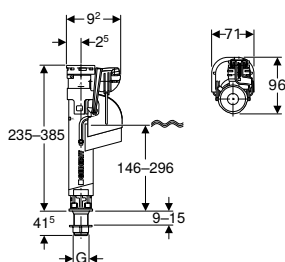

click & scan

### Naudojimo tikslai

- Geberit išoriniams bakeliams su apatiniu vandens pajungimu
- Nešvariam vandeniui (lietaus vandeniui) kurio pH vertė 6,0–9,5, jei naudojamas filtravimo įrenginys
- Keraminiams bakeliams
- Geriamajam vandeniui
- Vandens tiekimo jungtims 1/2'

### Savybės

- Galima nustatyti pripildymo aukštį
- Srieginis plastikinis pajungimas
- Aukštis reguliuojamas
- Vandens tiekimo jungtis apačioje

### Techniniai duomenys

Srauto slėgis	0,1–10 bar
Linijos triukšmas, esant 3 bar	17 dB(A)
Linijos triukšmas, esant 5 bar	23 dB(A)
Laikymo temperatūra	≤ 40 °C
Vandens temperatūra maks.	25 °C

Gaminio Nr.	G ["]	B [cm]	H [cm]	T [cm]	EUR/Vnt.
281.208.00.1	1/2"	7,1	23,5	9,6	37,43



## Pripildymo vožtuvai ir vandens nuleidimo vožtuvai

Vandens pripildymo vožtuvai

Vandens pripildymo vožtuvai keraminiams bakeliams

### Geberit 360 tipo vandens pripildymo vožtuvas, vandens tiekimo jungtis apačioje, 3/8", plastikinė įmova

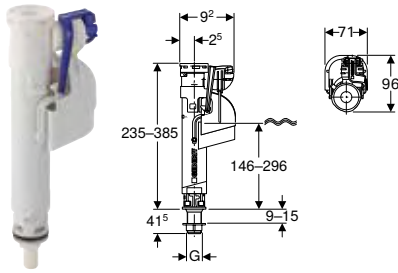

click & scan

#### Naudojimo tikslai

- Geberit išoriniams bakeliams su apatiniu vandens pajungimu
- Nešvariam vandeniui (lietaus vandeniui) kurio pH vertė 6,0–9,5, jei naudojamas filtravimo įrenginys
- Keraminiams bakeliams
- Geriamajam vandeniui
- Vandens tiekimo jungtims 3/8'

#### Savybės

- Galima nustatyti pripildymo aukštį
- Srieginis plastikinis pajungimas
- Aukštis reguliuojamas
- Vandens tiekimo jungtis apačioje

#### Techniniai duomenys

Srauto slėgis	0,1–10 bar
Linijos triukšmas, esant 3 bar	14 dB(A)
Linijos triukšmas, esant 5 bar	19 dB(A)
Laikymo temperatūra	≤ 40 °C
Vandens temperatūra maks.	25 °C

Gaminio Nr.	G ["]	B [cm]	H [cm]	T [cm]	EUR/Vnt.
281.207.00.1	3/8"	7,1	23,5	9,6	37,43

### Geberit 340 tipo vandens pripildymo vožtuvas, vandens tiekimo jungtis apačioje, 1/2", plastikinė įmova

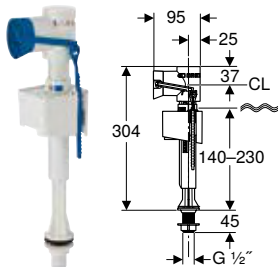

click & scan

#### Naudojimo tikslai

- Geberit išoriniams bakeliams su apatiniu vandens pajungimu
- Nešvariam vandeniui (lietaus vandeniui) kurio pH vertė 6,0–9,5, jei naudojamas filtravimo įrenginys
- Keraminiams bakeliams
- Geriamajam vandeniui
- Vandens tiekimo jungtims 1/2'

#### Savybės

- Galima nustatyti pripildymo aukštį
- Vandens tiekimo jungtis apačioje
- Srieginis plastikinis pajungimas

#### Techniniai duomenys

Srauto slėgis	0,1–10 bar
Linijos triukšmas, esant 3 bar	18 dB(A)
Linijos triukšmas, esant 5 bar	23 dB(A)
Laikymo temperatūra	≤ 40 °C
Vandens temperatūra maks.	25 °C

Gaminio Nr.	B [cm]	H [cm]	T [cm]	EUR/Vnt.
136.726.00.1	6,3	30,4	9,5	22,31

## Geberit 340 tipo vandens pripildymo vožtuvai, vandens tiekimo jungtis apačioje, 3/8", plastikinė įmova

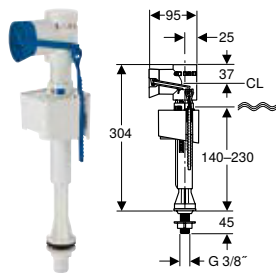

click & scan

### Naudojimo tikslai

- Geberit išoriniams bakeliams su apatiniu vandens pajungimu
- Nešvariam vandeniui (lietaus vandeniui) kurio pH vertė 6,0–9,5, jei naudojamas filtravimo įrenginys
- Keraminiams bakeliams
- Geriamajam vandeniui
- Vandens tiekimo jungtims 3/8"

### Savybės

- Galima nustatyti pripildymo aukštį
- Vandens tiekimo jungtis apačioje
- Srieginis plastikinis pajungimas

### Techniniai duomenys

Srauto slėgis	0,1–10 bar
Linijos triukšmas, esant 3 bar	18 dB(A)
Linijos triukšmas, esant 5 bar	23 dB(A)
Laikymo temperatūra	≤ 40 °C
Vandens temperatūra maks.	25 °C

Gaminio Nr.	B [cm]	H [cm]	T [cm]	EUR/Vnt.
136.725.00.1	6,3	30,4	9,5	22,31

## Geberit 340 tipo vandens pripildymo vožtuvai, vandens tiekimo jungtis apačioje, 3/8", žalvarinė įmova

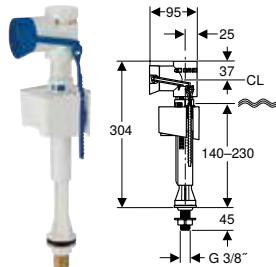

click & scan

### Naudojimo tikslai

- Geberit išoriniams bakeliams su apatiniu vandens pajungimu
- Nešvariam vandeniui (lietaus vandeniui) kurio pH vertė 6,0–9,5, jei naudojamas filtravimo įrenginys
- Keraminiams bakeliams
- Geriamajam vandeniui
- Vandens tiekimo jungtims 3/8"

### Savybės

- Galima nustatyti pripildymo aukštį
- Srieginis žalvarinis pajungimas
- Vandens tiekimo jungtis apačioje

### Techniniai duomenys

Srauto slėgis	0,1–10 bar
Linijos triukšmas, esant 3 bar	18 dB(A)
Linijos triukšmas, esant 5 bar	23 dB(A)
Laikymo temperatūra	≤ 40 °C
Vandens temperatūra maks.	25 °C

Gaminio Nr.	B [cm]	H [cm]	T [cm]	EUR/Vnt.
136.708.00.1	6,3	30,4	9,5	24,35



## Vandens pripildymo vožtuvai universaliems bakeliams

### Geberit 333 tipo vandens pripildymo vožtuvas, šoninis pajungimas, 3/8", žalvarinė įmova

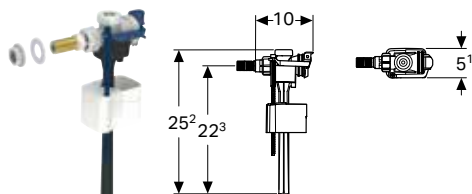

click & scan

#### Naudojimo tikslai

- Tinka įmontuoti į išorinius bakelius su šoniniu vandens pajungimu
- Nešvariam vandeniui (lietaus vandeniui) kurio pH vertė 6,0–9,5, jei naudojamas filtravimo įrenginys
- Keraminiams bakeliams
- Geriamajam vandeniui
- Vandens tiekimo jungtims 3/8'

#### Savybės

- Galima nustatyti pripildymo aukštį
- Vandens tiekimo jungtis viršuje
- Srieginis žalvarinis pajungimas

#### Techniniai duomenys

Srauto slėgis	0,1–10 bar
Linijos triukšmas, esant 3 bar	15 dB(A)
Linijos triukšmas, esant 5 bar	21 dB(A)
Laikymo temperatūra	≤ 40 °C
Vandens temperatūra maks.	25 °C

Gaminio Nr.	B [cm]	H [cm]	T [cm]	EUR/Vnt.
136.739.00.3	5,1	25,2	10	18,83

### Geberit 333 tipo vandens pripildymo vožtuvas, šoninis pajungimas, 3/8" ir 1/2", žalvarinė įmova

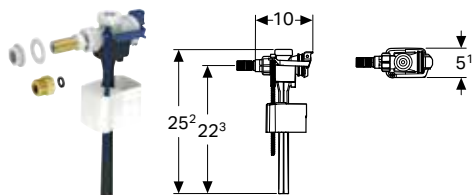

click & scan

#### Naudojimo tikslai

- Tinka įmontuoti į išorinius bakelius su šoniniu vandens pajungimu
- Nešvariam vandeniui (lietaus vandeniui) kurio pH vertė 6,0–9,5, jei naudojamas filtravimo įrenginys
- Keraminiams bakeliams
- Geriamajam vandeniui
- Vandens tiekimo jungtims 3/8'
- Vandens tiekimo jungtims 1/2'

#### Savybės

- Galima nustatyti pripildymo aukštį
- Vandens tiekimo jungtis viršuje
- Srieginis žalvarinis pajungimas

#### Tiekiamas komplektas

- Adapteris iš žalvario, G 3/8" / G 1/2"

#### Techniniai duomenys

Srauto slėgis	0,1–10 bar
Linijos triukšmas, esant 3 bar	15 dB(A)
Linijos triukšmas, esant 5 bar	21 dB(A)
Laikymo temperatūra	≤ 40 °C
Vandens temperatūra maks.	25 °C

Gaminio Nr.	B [cm]	H [cm]	T [cm]	EUR/Vnt.
136.740.00.3	5,1	25,2	10	34,76

# Vandens nuleidimo vožtuvai

## Dviejų kiekių nuleidimo funkcija

### Geberit 290 tipo nuplovimo vandens vožtuvas d40, dviejų kiekių nuleidimo funkcija

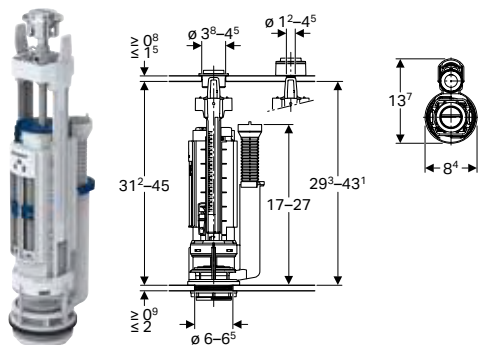

click &amp; scan

#### Naudojimo tikslai

- Skirta keraminiams vandens nuleidimo bakeliams su  $\varnothing$  40 mm anga
- Geriamajam vandeniui
- Nešvariam vandeniui (lietaus vandeniui) kurio pH vertė 6,0–9,5, jei naudojamas filtravimo įrenginys

#### Techniniai duomenys

Laikymo temperatūra	$\leq 40$ °C
Vandens temperatūra maks.	25 °C
Paspaudimo jėga	18 N

#### Savybės

- Dviejų kiekių nuleidimo funkcija
- Aukštis reguliuojamas
- Galima reguliuoti nuleidžiamo vandens kiekį, atsižvelgiant į bakelio vandens kiekį
- Reguliojamas persipylimo vamzdelio aukštis
- Su dangtelio tvirtinimo elementais
- Tinka 280 tipo nuplovimo vandens vožtuvui
- Tinka laikikliui, skirtam 250 tipo (Twico 1) nuplovimo vandens vožtuvui

#### Tiekiamas komplektas

- Tvirtinimai

Gaminio Nr.	Spalva / paviršius	H [cm]	EUR/Vnt.
282.303.21.2	chromuotas, blizgus	32	77,43

### Geberit 240 tipo nuplovimo vandens vožtuvas, dviejų kiekių nuleidimo funkcija

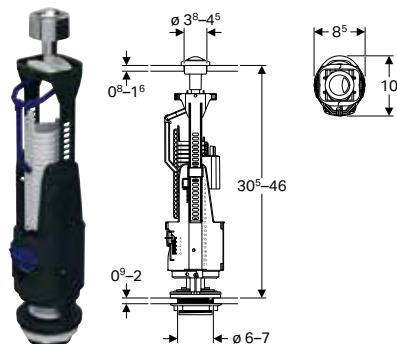

click &amp; scan

#### Naudojimo tikslai

- Keraminiams bakeliams
- Geriamajam vandeniui
- Nešvariam vandeniui (lietaus vandeniui) kurio pH vertė 6,0–9,5, jei naudojamas filtravimo įrenginys

#### Techniniai duomenys

Laikymo temperatūra	$\leq 40$ °C
Vandens temperatūra maks.	25 °C
Didelio nuleidžiamo vandens kiekio nustatymo sritis	6–9 l
Mažo nuleidžiamo vandens kiekio nustatymo diapazonas	3–4,5 l
Paspaudimo jėga	18 N

#### Savybės

- Dviejų kiekių nuleidimo funkcija
- Aukštis reguliuojamas
- Galima reguliuoti nuleidžiamo vandens kiekį, atsižvelgiant į bakelio vandens kiekį
- Persipylimo vamzdelį galima trumpinti
- Su dangtelio tvirtinimo elementais

#### Tiekiamas komplektas

- Tvirtinimai

Gaminio Nr.	Spalva / paviršius	H [cm]	EUR/Vnt.
136.919.21.2	chromuotas, blizgus	30,5	48,07



## Pripildymo vožtuvai ir vandens nuleidimo vožtuvai

Vidaus mechanizmai  
Dviejų kiekių nuleidimo funkcija

### Geberit 212 tipo nuplovimo vandens vožtuvas, visas, skirtas Sigma, Delta ir UP300 potinkiniam bakeliui



click & scan

Gaminio Nr.  
244.820.00.1

EUR/Vnt.  
31,31

## Vidaus mechanizmai

### Dviejų kiekių nuleidimo funkcija

### Geberit 290-360 tipo mechanizmai, dviejų kiekių nuleidimo funkcija, vandens tiekimo jungtis apačioje, 3/8", žalvarinė įmova

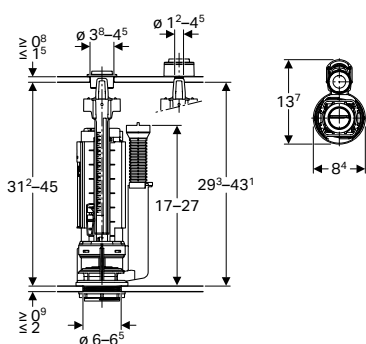

click & scan

#### Naudojimo tikslai

- Nešvariam vandeniui (lietaus vandeniui) kurio pH vertė 6,0–9,5, jei naudojamas filtravimo įrenginys
- Keraminiams bakeliams
- Geriamajam vandeniui
- Vandens tiekimo jungtims 3/8"

#### Techniniai duomenys

Srauto slėgis	0,1–10 bar
Linijos triukšmas, esant 3 bar	14 dB(A)
Linijos triukšmas, esant 5 bar	19 dB(A)
Laikymo temperatūra	≤ 40 °C
Vandens temperatūra maks.	25 °C
Paspaudimo jėga	18 N

#### Savybės

- Dviejų kiekių nuleidimo funkcija
- Galima nustatyti pripildymo aukštį
- Srieginis žalvarinis pajungimas
- Aukštis reguliuojamas
- Galima reguliuoti nuleidžiamo vandens kiekį, atsižvelgiant į bakelio vandens kiekį
- Reguliojamas persipylimo vamzdelio aukštis
- Vandens tiekimo jungtis apačioje
- Su dangtelio tvirtinimo elementais

#### Tiekiamas komplektas

- Tvirtinimai

Gaminio Nr. Spalva / paviršius  
283.311.21.2 chromuotas, blizgus

EUR/Vnt.  
110,74

## Geberit 290-360 tipo mechanizmai, dviejų kiekių nuleidimo funkcija, vandens tiekimo jungtis apačioje, 3/8", plastikinė įmova

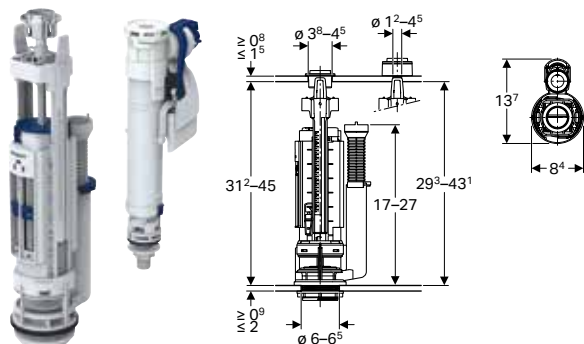

click & scan

### Naudojimo tikslai

- Nešvariam vandeniui (lietaus vandeniui) kurio pH vertė 6,0–9,5, jei naudojamas filtravimo įrenginys
- Keraminiams bakeliams
- Geriamajam vandeniui
- Vandens tiekimo jungtims 3/8'

### Techniniai duomenys

Srauto slėgis	0,1–10 bar
Linijos triukšmas, esant 3 bar	14 dB(A)
Linijos triukšmas, esant 5 bar	19 dB(A)
Laikymo temperatūra	≤ 40 °C
Vandens temperatūra maks.	25 °C
Paspaudimo jėga	18 N

Gaminio Nr.	Spalva / paviršius	EUR/Vnt.
273.645.21.2	chromuotas, blizgus	105,07

### Savybės

- Dviejų kiekių nuleidimo funkcija
- Galima nustatyti pripildymo aukštį
- Srieginis plastikinis pajungimas
- Aukštis reguliuojamas
- Galima reguliuoti nuleidžiamo vandens kiekį, atsižvelgiant į bakelio vandens kiekį
- Reguliojamas persipylimo vamzdelio aukštis
- Vandens tiekimo jungtis apačioje
- Su dangtelio tvirtinimo elementais

### Tiekiamas komplektas

- Tvirtinimai

## Geberit 290-380 tipo mechanizmai, dviejų kiekių nuleidimo funkcija, šoninis pajungimas, 3/8", žalvarinė įmova

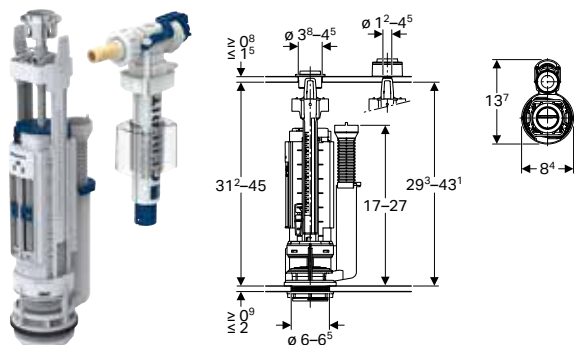

click & scan

### Naudojimo tikslai

- Nešvariam vandeniui (lietaus vandeniui) kurio pH vertė 6,0–9,5, jei naudojamas filtravimo įrenginys
- Keraminiams bakeliams
- Geriamajam vandeniui
- Vandens tiekimo jungtims 3/8'

### Techniniai duomenys

Srauto slėgis	0,1–10 bar
Laikymo temperatūra	≤ 40 °C
Vandens temperatūra maks.	25 °C
Paspaudimo jėga	18 N

Gaminio Nr.	Spalva / paviršius	EUR/Vnt.
273.395.21.2	chromuotas, blizgus	110,74

### Savybės

- Dviejų kiekių nuleidimo funkcija
- Galima nustatyti pripildymo aukštį
- Srieginis žalvarinis pajungimas
- Aukštis reguliuojamas
- Galima reguliuoti nuleidžiamo vandens kiekį, atsižvelgiant į bakelio vandens kiekį
- Reguliojamas persipylimo vamzdelio aukštis
- Vandens tiekimo jungtis viršuje
- Su dangtelio tvirtinimo elementais

### Tiekiamas komplektas

- Tvirtinimai





## Pripildymo vožtuvai ir vandens nuleidimo vožtuvai

Vidaus mechanizmai  
Dviejų kiekių nuleidimo funkcija

### Geberit 290-380 tipo mechanizmai, dviejų kiekių nuleidimo funkcija, vandens tiekimo jungtis universali, 3/8" ir 1/2", žalvarinė įmova

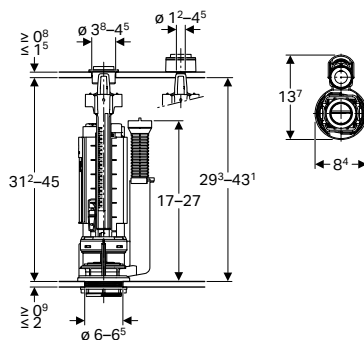

click & scan

#### Naudojimo tikslai

- Nešvariam vandeniui (lietaus vandeniui) kurio pH vertė 6,0–9,5, jei naudojamas filtravimo įrenginys
- Keraminiams bakeliams
- Geriamajam vandeniui
- Vandens tiekimo jungtims 1/2"
- Vandens tiekimo jungtims 3/8"

#### Techniniai duomenys

Srauto slėgis	0,1–10 bar
Linijos triukšmas, esant 3 bar	12 dB(A)
Linijos triukšmas, esant 5 bar	18 dB(A)
Laikymo temperatūra	≤ 40 °C
Vandens temperatūra maks.	25 °C
Paspaudimo jėga	18 N

#### Savybės

- Dviejų kiekių nuleidimo funkcija
- Galima nustatyti pripildymo aukštį
- Srieginis žalvarinis pajungimas
- Aukštis reguliuojamas
- Galima reguliuoti nuleidžiamo vandens kiekį, atsižvelgiant į bakelio vandens kiekį
- Reguliuojamas persipylimo vamzdelio aukštis
- Vandens tiekimo jungtis viršuje
- Vandens tiekimo jungtis apačioje
- Su dangtelio tvirtinimo elementais

#### Tiekiamas komplektas

- Tvirtinimai

Gaminio Nr.	Spalva / paviršius
283.313.21.2	chromuotas, blizgus

EUR/Vnt.

110,74





# Papildoma informacija

Sutrumpinimai.....	696
Slėgio (p) konvertavimo lentelė .....	698
Indeksas.....	699



## Sutrupinimai

Sutrupinimas	Aprašymas
a	dalinis matmuo (cm)
A	iškyša (cm)
a1	dalinis matmuo (cm)
A1	iškyša (cm)
A <sup>2</sup>	grynas skerspjuvis (cm <sup>2</sup> )
AB	prijungimo sritis (mm)
AB1	prijungimo sritis (mm)
AB2	prijungimo sritis (mm)
AD	prijungimo atstumas (cm)
AD1	prijungimo atstumas (cm)
AD2	prijungimo atstumas (cm)
arc1	angle (°)
b	dalinis matmuo [cm]
B	plotis [cm]
B1	plotis (cm)
B2	plotis (cm)
B3	plotis (cm)
B4	plotis (cm)
B5	plotis (cm)
B6	plotis (cm)
c	jungės skylės skersmuo (mm)
D	išorinis skersmuo (cm)
d, ø	išorinis skersmuo (mm)
D1	išorinis skersmuo (cm)
d1, ø	išorinis skersmuo (mm)
d2, ø	išorinis skersmuo (mm)
d3, ø	išorinis skersmuo (mm)
da, ø	išorinis skersmuo (mm)
di, ø	vidinis skersmuo (mm)
di1, ø	vidinis skersmuo (mm)
DN	vardinis plotis
DN/OD	vardinis skersmuo
DN1	vardinis skersmuo
DNV	praustuvų maišytuvo vardinis skersmuo
E	ikišimo gylis (cm)
E1	ikišimo gylis (cm)
G	vamzdžio sriegis (")
G1	vamzdžio sriegis (")
G2	vamzdžio sriegis (")
h	dalinis aukščio matmuo (cm)
H	aukštis (cm)
h1	dalinis aukščio dydis (cm)
H1	aukštis (cm)
H2	aukštis (cm)
h2	dalinis aukščio matmuo (cm)
H3	aukštis (cm)
h3	dalinis aukščio dydis (cm)
K	didžiausias sutrupinimas (cm)
k	jungės skylių apskritimo skersmuo (mm)
K1	didžiausias sutrupinimas (cm)

Sutrupinimas	Aprašymas
K2	didžiausias sutrupinimas (cm)
K3	didžiausias sutrupinimas (cm)
KL	kabelio ilgis (cm)
Ks	didžiausias sutrupinimas, suvirinant suduriamuoju būdu (cm)
Ks1	didžiausias sutrupinimas, suvirinant suduriamuoju būdu (cm)
Ks2	didžiausias sutrupinimas, suvirinant suduriamuoju būdu (cm)
Ks3	didžiausias sutrupinimas, suvirinant suduriamuoju būdu (cm)
Ks4	didžiausias sutrupinimas, suvirinant suduriamuoju būdu (cm)
Ks5	didžiausias sutrupinimas, suvirinant suduriamuoju būdu (cm)
Ks6	didžiausias sutrupinimas, suvirinant suduriamuoju būdu (cm)
L	ilgis (m)
l	ilgio dalinis matmuo (cm)
L	ilgis (cm)
L1	ilgis (cm)
l1	ilgio dalinis matmuo (cm)
l2	ilgio dalinis matmuo (cm)
L2	ilgis (cm)
l3	ilgio dalinis matmuo (cm)
L3	ilgis (cm)
La	tiesinis plėtimasis (mm)
lankas	kampas (°)
IK	varžto suveržimo ilgis (cm)
m	varžto skylės skersmuo (mm)
M	metrinis sriegis (mm)
n	sujungimo jungėmis varžtų skaičius (vnt.)
NPT	colinis sriegis (")
PN	nominalus slėgis (bar)
r	spindulys (cm)
R	kūginis išorinis sriegis (")
R1	kūginis išorinis sriegis (")
Rg	apvalus sriegis (")
RMF	kūginis išorinis sriegis (")
RMF1	kūginis išorinis sriegis (")
Rp	(vamzdžio) vidinis cilindrinis sriegis (")
Rp1	(vamzdžio) vidinis cilindrinis sriegis (")
Rp2	(vamzdžio) vidinis cilindrinis sriegis (")
RpMF	vidinis cilindrinis sriegis (")
RpMF1	vidinis cilindrinis sriegis (")
s	sienelės storis (mm)
S	vamzdžio serija
s ISO	sienelės storis (etiketėms) (mm)
s1	sienelės storis (mm)
SW	žiočių plotis (mm)
T	gylis (cm)

Sutrumpinimas	Aprašymas
T1	gylis (cm)
T2	gylis (cm)
T3	gylis (cm)
T4	gylis (cm)
T5	gylis (cm)
UNC	colinis sriegis (")
V	srauto matavimo diapazonas (l
Vardinė įtampa	tinklo dažnis
X	šoninės kraštinės ilgis / L dydis (cm)
X1	šoninės kraštinės ilgis
X2	šoninės kraštinės ilgis / L dydis (cm)
X3	šoninės kraštinės ilgis / L dydis (cm)
X4	šoninės kraštinės ilgis / L dydis (cm)
X5	šoninės kraštinės ilgis / L dydis (cm)
X6	šoninės kraštinės ilgis / L dydis (cm)
Z	Z dydis (cm)
Z1	Z dydis (cm)
Z2	Z dydis (cm)
Z3	Z dydis (cm)
Z4	Z dydis (cm)
Z5	Z dydis (cm)
Z6	Z dydis (cm)



## Slēgio (p) konvertavimo lentelė

Unit	Pa	hPa	kPa	MPa	bar	mbar
1 Pa	1	0.01	0.001	0.000001	0.00001	0.01
1 hPa	100	1	0.1	0.0001	0.001	1
1 kPa	1000	10	1	0.001	0.01	10
1 MPa	1000000	10000	1000	1	10	10000
1 bar	100000	1000	100	0.1	1	1000
1 mbar	100	1	0.1	0.0001	0.001	1
Pa	= Pascal [N/m <sup>2</sup> ]					
hPa	= hektopascal					
kPa	= kilopascal					
MPa	= megapascal					
bar	= bar					
mbar	= millibar					

# Indeksas

Gaminio numeris	Page	Gaminio numeris	Page	Gaminio numeris	Page	Gaminio numeris	Page
110000000	221	111.013.00.1	641	115.062.BZ.1	117	115.211.TD.1	220
124020000	310	111.030.00.1	613	115.063.21.1	116	115.211.TF.1	220
124025000	310	111.060.00.1	614	115.063.BZ.1	116	115.335.00.1	130
124053000	349	111.064.00.1	644	115.080.01.1	123	115.336.00.1	130
124060000	310	111.069.00.1	624	115.080.11.1	123	115.610.00.1	116
124061000	310	111.153.00.1	615	115.080.16.1	123	115.622.14.1	115
124062000	310	111.203.00.1	617	115.080.DW.1	123	115.622.FW.1	115
124063000	310	111.300.00.5	607	115.080.JQ.1	123	115.622.JK.1	115
124075000	310	111.350.00.5	609	115.080.KH.1	123	115.622.JL.1	115
124078000	310	111.364.00.5	608	115.080.KJ.1	123	115.622.JT.1	115
124090000	310	111.375.00.5	610	115.080.KK.1	123	115.622.QB.1	115
124093000	310	111.430.00.1	620	115.080.KM.1	123	115.622.QD.1	115
124120000	318	111.471.00.1	621	115.081.GH.1	124	115.622.QF.1	115
124153000	349	111.485.00.1	622	115.081.JK.1	124	115.622.SI.1	115
124560000	341	111.510.00.1	625	115.081.JL.1	124	115.622.SJ.1	115
124575000	341	111.515.00.1	627	115.081.SI.1	124	115.623.21.1	115
124590000	341	111.534.00.1	626	115.081.SJ.1	124	115.623.QC.1	115
124729000	357	111.535.00.1	626	115.082.00.1	125	115.640.GH.1	114
124730000	357	111.551.00.1	619	115.082.SI.1	125	115.640.JK.1	114
124736000	349	111.558.00.1	623	115.085.01.1	123	115.640.JL.1	114
124836000	349	111.580.00.1	566	115.085.11.1	123	115.640.SI.1	114
201950000	34	111.581.00.1	565	115.085.16.1	123	115.640.SJ.1	114
211910000	49	111.591.00.1	568	115.085.DW.1	123	115.641.21.1	115
231910000	188	111.593.00.1	567	115.085.JQ.1	123	115.641.GH.1	115
231950000	191	111.616.00.1	629	115.085.KH.1	123	115.650.00.1	105
236100000	207	111.617.00.1	633	115.085.KJ.1	123	115.650.JM.1	105
239200000	206	111.665.00.5	634	115.085.KK.1	123	115.650.JV.1	105
501020000	467	111.676.00.1	630	115.085.KM.1	123	115.650.JX.1	105
501030000	468	111.686.00.1	632	115.086.21.1	124	115.650.SI.1	105
510010000	469	111.689.00.1	631	115.086.GH.1	124	115.650.SJ.1	105
510100000	469	111.790.00.1	640	115.087.00.1	125	115.651.00.1	106
510410000	222	111.796.00.1	611	115.088.00.1	125	115.651.JM.1	106
551062000	372	111.813.00.1	643	115.103.00.1	129	115.651.JV.1	106
551064000	372	111.815.00.1	641	115.107.11.1	127	115.651.JX.1	106
551070000	223	111.822.00.1	643	115.107.21.1	127	115.651.SI.1	106
551075000	223	111.835.00.1	642	115.107.46.1	127	115.651.SJ.1	106
551081000	372	111.839.00.1	642	115.108.00.1	126	115.652.00.1	107
571910000	56	111.847.00.1	645	115.109.11.1	126	115.652.JM.1	107
573410000	221	111.887.00.1	642	115.109.21.1	126	115.652.JV.1	107
573900000	221	111.900.00.5	606	115.109.46.1	126	115.652.JX.1	107
574120000	56	111.941.00.1	643	115.119.11.1	128	115.652.SI.1	107
574130000	56	111.942.00.1	643	115.119.14.1	128	115.652.SJ.1	107
574950000	56	111.943.00.1	643	115.119.21.1	128	115.670.00.2	111
109.050.00.1	666	111.944.00.1	643	115.119.46.1	128	115.670.11.2	111
109.060.00.1	667	111.945.00.1	643	115.119.DW.1	128	115.670.DW.2	111
109.100.00.1	668	115.050.21.2	118	115.127.11.1	127	115.670.JM.2	111
109.300.00.5	664	115.050.BZ.2	118	115.127.21.1	127	115.670.JV.2	111
109.791.00.1	665	115.051.21.2	119	115.127.46.1	127	115.670.JX.2	111
110.000.00.1	651	115.051.BZ.2	119	115.137.11.1	128	115.670.QB.2	111
110.010.00.1	652	115.052.21.2	120	115.137.21.1	128	115.671.00.2	112
110.100.00.1	653	115.052.BZ.2	120	115.137.46.1	128	115.671.11.2	112
110.300.00.5	649	115.053.21.2	121	115.201.11.1	220	115.671.DW.2	112
110.792.00.1	650	115.053.BZ.2	121	115.202.11.1	219	115.671.JM.2	112
111.003.00.1	612	115.062.21.1	117	115.211.CD.1	220	115.671.JV.2	112





Gaminio numeris	Page	Gaminio numeris	Page	Gaminio numeris	Page	Gaminio numeris	Page
115.671.JX.2	112	115.882.01.1	102	115.907.KM.6	139	116.025.KK.1	229
115.671.QD.2	112	115.882.11.1	102	115.907.SN.6	139	116.025.KM.1	229
115.672.00.2	113	115.882.14.1	102	115.908.16.6	147	116.025.SN.1	229
115.672.11.2	113	115.882.16.1	102	115.908.DW.6	147	116.026.GH.1	231
115.672.DW.2	113	115.882.DW.1	102	115.908.JQ.6	147	116.026.QB.1	231
115.672.JM.2	113	115.882.JQ.1	102	115.908.KH.6	147	116.026.QD.1	231
115.672.JV.2	113	115.882.JT.1	102	115.908.KJ.6	147	116.026.QF.1	231
115.672.JX.2	113	115.882.KH.1	102	115.908.KK.6	147	116.027.16.1	230
115.672.QF.2	113	115.882.KJ.1	102	115.908.KM.6	147	116.027.JQ.1	230
115.696.00.1	122	115.882.KK.1	103	115.908.SN.6	147	116.027.KH.1	230
115.758.01.5	101	115.882.KM.1	103	115.909.16.6	146	116.027.KJ.1	230
115.758.14.5	101	115.882.SN.1	103	115.909.DW.6	146	116.027.KM.1	230
115.758.JQ.5	101	115.883.01.1	108	115.909.SN.6	146	116.027.KX.1	230
115.758.JT.5	101	115.883.11.1	108	115.936.14.6	141	116.030.00.1	221
115.758.KH.5	101	115.883.14.1	108	115.936.SN.6	141	116.031.11.5	233
115.758.KJ.5	101	115.883.16.1	108	115.937.14.6	148	116.031.21.5	233
115.758.KK.5	101	115.883.DW.1	108	115.937.SN.6	148	116.031.JQ.5	233
115.758.KM.5	101	115.883.JQ.1	108	115.943.21.1	155	116.035.16.1	234
115.758.SN.5	101	115.883.JT.1	108	115.956.14.6	144	116.035.DW.1	234
115.768.11.1	121	115.883.KH.1	108	115.956.SN.6	144	116.035.JQ.1	234
115.768.21.1	121	115.883.KJ.1	108	116.001.00.1	252	116.035.KH.1	234
115.768.46.1	121	115.883.KK.1	108	116.004.00.1	253	116.035.KJ.1	234
115.770.11.5	100	115.883.KM.1	108	116.005.00.1	254	116.035.KK.1	234
115.770.21.5	100	115.884.00.1	104	116.011.11.5	237	116.035.KM.1	234
115.770.79.5	100	115.884.JK.1	104	116.011.21.5	237	116.035.SN.1	234
115.770.DT.5	100	115.884.JL.1	104	116.011.JQ.5	237	116.036.GH.1	236
115.770.DW.5	100	115.884.JM.1	104	116.015.16.1	238	116.036.QB.1	236
115.770.FY.5	100	115.884.JV.1	104	116.015.DW.1	238	116.036.QD.1	236
115.770.JQ.5	100	115.884.JX.1	104	116.015.JQ.1	238	116.036.QF.1	236
115.770.KA.5	100	115.884.SI.1	104	116.015.KH.1	238	116.037.16.1	235
115.770.LA.5	100	115.884.SJ.1	104	116.015.KJ.1	238	116.037.JQ.1	235
115.770.LB.5	101	115.889.SN.1	103	116.015.KK.1	238	116.037.KH.1	235
115.770.SX.5	101	115.890.16.6	137	116.015.KM.1	238	116.037.KJ.1	235
115.787.SN.5	102	115.890.DW.6	137	116.015.SN.1	238	116.037.KM.1	235
115.788.00.2	110	115.890.SN.6	137	116.016.00.5	240	116.037.KX.1	235
115.788.11.2	110	115.891.16.6	145	116.016.11.5	240	116.040.11.1	154
115.788.21.2	110	115.891.DW.6	145	116.016.DW.5	240	116.040.21.1	154
115.788.DW.2	110	115.891.SN.6	145	116.016.GH.5	240	116.040.JQ.1	154
115.788.GH.2	110	115.893.14.1	109	116.016.JK.5	240	116.042.11.1	151
115.788.JK.2	110	115.893.45.1	109	116.016.JL.5	240	116.042.21.1	151
115.788.JL.2	110	115.893.JT.1	109	116.016.SD.5	240	116.042.JQ.1	151
115.788.JM.2	110	115.893.KJ.1	109	116.017.16.1	239	116.050.11.1	151
115.788.JV.2	110	115.893.KX.1	109	116.017.DW.1	239	116.050.21.1	151
115.788.JX.2	110	115.893.KY.1	109	116.017.JQ.1	239	116.050.JQ.1	151
115.788.SD.2	110	115.899.JQ.1	129	116.017.KH.1	239	116.051.GH.1	154
115.801.00.5	253	115.899.KH.1	129	116.017.KJ.1	239	116.051.KA.1	154
115.802.46.5	241	115.899.KJ.1	129	116.017.KK.1	239	116.051.KT.1	154
115.804.46.5	243	115.906.16.6	138	116.017.KM.1	239	116.051.KV.1	154
115.805.21.5	248	115.906.DW.6	138	116.021.11.5	228	116.052.21.1	153
115.817.11.5	242	115.906.SN.6	138	116.021.21.5	228	116.055.16.1	152
115.817.46.5	242	115.907.16.6	139	116.021.JQ.5	228	116.055.DW.1	152
115.818.11.5	244	115.907.DW.6	139	116.025.16.1	229	116.055.JQ.1	152
115.818.46.5	244	115.907.JQ.6	139	116.025.DW.1	229	116.055.KH.1	152
115.820.11.5	245	115.907.KH.6	139	116.025.JQ.1	229	116.055.KJ.1	152
115.820.46.5	245	115.907.KJ.6	139	116.025.KH.1	229	116.055.KK.1	152
115.861.00.6	156	115.907.KK.6	139	116.025.KJ.1	229	116.055.KM.1	152

Gaminio numeris	Page	Gaminio numeris	Page	Gaminio numeris	Page	Gaminio numeris	Page
116.057.16.1	153	116.173.SN.1	511	116.264.14.1	521	116.294.SN.1	523
116.057.DW.1	153	116.174.14.1	511	116.264.21.1	521	116.297.14.1	519
116.057.JQ.1	153	116.174.21.1	511	116.264.SN.1	521	116.297.21.1	519
116.057.KH.1	153	116.174.SN.1	511	116.267.14.1	517	116.297.SN.1	519
116.057.KJ.1	153	116.177.14.1	503	116.267.21.1	517	116.298.14.1	523
116.057.KK.1	153	116.177.21.1	503	116.267.SN.1	517	116.298.21.1	523
116.057.KM.1	153	116.177.SN.1	503	116.268.14.1	521	116.298.SN.1	523
116.059.00.1	222	116.178.14.1	511	116.268.21.1	521	116.425.11.1	526
116.061.00.1	155	116.178.21.1	511	116.268.SN.1	521	116.462.14.1	524
116.069.FW.1	255	116.178.SN.1	511	116.271.14.1	519	116.462.21.1	524
116.070.00.1	211	116.181.14.1	501	116.271.21.1	519	116.463.14.1	525
116.071.00.1	218	116.181.21.1	501	116.271.SN.1	519	116.463.21.1	525
116.072.00.1	213	116.181.SN.1	501	116.272.14.1	519	116.464.14.1	524
116.073.00.1	215	116.182.14.1	501	116.272.21.1	519	116.464.21.1	524
116.076.00.1	246	116.182.21.1	501	116.272.SN.1	519	116.465.14.1	525
116.077.00.1	247	116.182.SN.1	501	116.273.14.1	523	116.465.21.1	525
116.080.00.1	212	116.183.14.1	509	116.273.21.1	523	119.652.16.1	669
116.081.00.1	219	116.183.21.1	509	116.273.SN.1	523	119.668.00.1	681
116.082.00.1	214	116.183.SN.1	509	116.274.14.1	523	119.675.00.1	681
116.083.00.1	216	116.184.14.1	509	116.274.21.1	523	119.703.16.1	223
116.086.00.1	232	116.184.21.1	509	116.274.SN.1	523	119.704.16.1	223
116.090.SG.6	140	116.184.SN.1	509	116.277.14.1	519	119.707.00.1	223
116.090.SM.6	140	116.187.14.1	501	116.277.21.1	519	123.105.11.1	674
116.092.SG.6	143	116.187.21.1	501	116.277.SN.1	519	123.135.11.1	675
116.092.SM.6	143	116.187.SN.1	501	116.278.14.1	523	123.136.11.1	675
116.096.00.1	157	116.188.14.1	509	116.278.21.1	523	123.700.11.1	672
116.098.00.1	158	116.188.21.1	509	116.278.SN.1	523	123.701.11.1	673
116.109.00.6	142	116.188.SN.1	509	116.281.14.1	517	131.002.00.5	171
116.110.00.6	149	116.191.14.1	505	116.281.21.1	517	131.002.JK.5	170
116.130.00.1	526	116.191.21.1	505	116.281.SN.1	517	131.002.JL.5	170
116.161.14.1	499	116.191.SN.1	505	116.282.14.1	517	131.002.JV.5	171
116.161.21.1	499	116.192.14.1	505	116.282.21.1	517	131.002.SI.5	170
116.161.SN.1	499	116.192.21.1	505	116.282.SN.1	517	131.002.SJ.6	170
116.162.14.1	499	116.192.SN.1	505	116.283.14.1	521	131.015.11.1	178
116.162.21.1	499	116.193.14.1	513	116.283.21.1	521	131.021.00.5	163
116.162.SN.1	499	116.193.21.1	513	116.283.SN.1	521	131.021.JK.5	162
116.163.14.1	507	116.193.SN.1	513	116.284.14.1	521	131.021.JL.5	162
116.163.21.1	507	116.194.14.1	513	116.284.21.1	521	131.021.JV.5	163
116.163.SN.1	507	116.194.21.1	513	116.284.SN.1	521	131.021.SI.5	162
116.164.14.1	507	116.194.SN.1	513	116.287.14.1	517	131.021.SJ.6	162
116.164.21.1	507	116.196.21.1	515	116.287.21.1	517	131.030.JK.5	182
116.164.SN.1	507	116.197.14.1	505	116.287.SN.1	517	131.030.JL.5	182
116.167.14.1	499	116.197.21.1	505	116.288.14.1	521	131.030.SI.5	182
116.167.21.1	499	116.197.SN.1	505	116.288.21.1	521	131.030.SJ.6	182
116.167.SN.1	499	116.198.14.1	513	116.288.SN.1	521	131.031.00.5	167
116.168.14.1	507	116.198.21.1	513	116.291.14.1	519	131.031.JK.5	166
116.168.21.1	507	116.198.SN.1	513	116.291.21.1	519	131.031.JL.5	166
116.168.SN.1	507	116.261.14.1	517	116.291.SN.1	519	131.031.JV.5	167
116.171.14.1	503	116.261.21.1	517	116.292.14.1	519	131.031.SI.5	166
116.171.21.1	503	116.261.SN.1	517	116.292.21.1	519	131.031.SJ.6	166
116.171.SN.1	503	116.262.14.1	517	116.292.SN.1	519	131.033.00.5	175
116.172.14.1	503	116.262.21.1	517	116.293.14.1	523	131.033.JK.5	174
116.172.21.1	503	116.262.SN.1	517	116.293.21.1	523	131.033.JL.5	174
116.172.SN.1	503	116.263.14.1	521	116.293.SN.1	523	131.033.JV.5	175
116.173.14.1	511	116.263.21.1	521	116.294.14.1	523	131.033.SI.5	174
116.173.21.1	511	116.263.SN.1	521	116.294.21.1	523	131.033.SJ.6	174



Gaminio numeris	Page	Gaminio numeris	Page	Gaminio numeris	Page	Gaminio numeris	Page
131.034.00.1	181	146.271.FW.1	88	150.711.21.6	598	152.420.46.1	263
131.081.11.1	180	146.271.SI.1	88	150.750.21.6	599	152.422.46.1	264
131.082.16.1	180	146.271.SJ.1	88	150.751.21.6	600	152.424.00.1	268
131.083.16.1	178	146.291.11.1	84	150.752.21.6	600	152.425.46.1	263
131.084.16.1	178	146.291.FW.1	84	151.019.01.1	532	152.426.46.1	264
131.085.11.1	179	146.291.SI.1	84	151.020.21.1	532	152.435.16.1	262
131.088.29.1	181	146.291.SJ.1	84	151.029.21.1	531	152.438.46.1	266
131.108.11.1	179	146.310.11.1	87	151.034.11.1	533	152.439.46.1	265
131.202.00.7	173	146.310.FW.1	87	151.034.14.1	533	152.441.46.1	265
131.202.JK.7	172	146.310.SI.1	87	151.034.21.1	533	152.465.00.1	269
131.202.JL.7	172	146.310.SJ.1	87	151.035.11.1	533	152.486.16.1	263
131.202.JV.7	173	146.350.01.1	85	151.035.14.1	533	152.489.16.1	222
131.202.SI.7	172	147.038.SI.1	93	151.035.21.1	533	152.495.00.1	272
131.202.SJ.7	172	147.038.SJ.1	93	151.100.11.1	272	152.496.00.1	272
131.221.00.7	165	147.040.00.1	95	151.105.21.1	531	152.497.00.1	268
131.221.JK.7	164	147.041.SI.1	94	151.107.11.1	531	152.550.11.1	542
131.221.JL.7	164	147.041.SJ.1	94	151.108.11.1	271	152.556.11.1	542
131.221.JV.7	165	147.049.00.1	93	151.108.21.1	271	152.607.11.1	270
131.221.SI.7	164	150.058.00.1	589	151.113.11.1	271	152.608.46.1	271
131.221.SJ.7	164	150.265.11.1	592	151.116.11.1	534	152.610.11.1	259
131.231.00.7	169	150.265.14.1	592	151.117.11.1	534	152.611.11.1	258
131.231.JK.7	168	150.265.21.1	592	151.120.11.1	538	152.612.11.1	258
131.231.JL.7	168	150.265.46.1	592	151.120.21.1	538	152.613.11.1	262
131.231.JV.7	169	150.280.11.1	589	151.121.00.1	538	152.614.11.1	259
131.231.SI.7	168	150.280.14.1	589	152.018.00.1	192	152.615.11.1	260
131.231.SJ.7	168	150.280.21.1	589	152.038.16.1	546	152.616.11.1	260
131.233.00.7	177	150.280.45.1	589	152.039.16.1	546	152.647.00.1	259
131.233.JK.7	176	150.280.46.1	589	152.040.16.1	546	152.682.00.1	272
131.233.JL.7	176	150.281.11.1	595	152.041.16.1	546	152.689.00.1	272
131.233.JV.7	177	150.281.21.1	595	152.042.16.1	546	152.690.00.1	272
131.233.SI.7	176	150.285.11.1	591	152.043.16.1	546	152.691.00.1	272
131.233.SJ.7	176	150.285.14.1	591	152.044.16.1	546	152.692.00.1	272
136.430.11.1	676	150.285.21.1	591	152.045.16.1	546	152.693.00.1	272
136.444.11.1	676	150.285.45.1	591	152.046.16.1	546	152.701.11.1	270
136.535.11.1	672	150.285.46.1	591	152.049.21.1	537	152.702.11.1	543
136.708.00.1	687	150.300.14.1	596	152.050.14.1	193	152.704.11.1	543
136.725.00.1	687	150.300.21.1	596	152.050.21.1	193	152.711.11.1	541
136.726.00.1	686	150.300.KJ.1	596	152.051.01.1	538	152.713.11.1	541
136.739.00.3	688	150.481.11.1	599	152.072.21.1	536	152.741.11.1	541
136.740.00.3	688	150.481.14.1	599	152.073.21.1	536	152.742.11.1	541
136.919.21.2	689	150.481.21.1	599	152.080.14.1	193	152.767.11.1	543
140.300.11.1	674	150.481.KJ.1	599	152.080.21.1	193	152.768.11.1	545
146.071.11.1	90	150.501.00.6	593	152.084.21.1	534	152.796.00.1	272
146.130.11.2	92	150.505.00.6	594	152.089.01.1	535	152.910.16.1	545
146.135.11.1	91	150.520.21.6	594	152.091.21.1	535	152.942.11.1	270
146.201.11.1	81	150.525.21.6	595	152.116.16.1	547	152.950.11.1	269
146.201.21.1	81	150.550.00.1	592	152.119.16.1	547	152.951.11.1	269
146.211.11.1	80	150.551.21.1	591	152.120.16.1	547	153.564.16.1	272
146.211.21.1	80	150.581.00.1	592	152.170.16.1	266	153.565.16.1	272
146.221.11.1	82	150.680.00.1	589	152.232.00.1	544	153.566.16.1	272
146.221.21.1	82	150.681.21.1	588	152.233.00.1	544	154.050.00.1	559
146.221.JT.1	82	150.685.00.1	590	152.234.11.1	543	154.052.00.1	560
146.241.11.1	86	150.686.21.1	590	152.234.21.1	543	154.053.00.1	561
146.250.01.1	83	150.700.00.6	596	152.400.16.1	261	154.055.00.1	562
146.250.21.1	83	150.701.00.6	598	152.402.16.1	262	154.056.00.1	562
146.271.11.1	88	150.710.21.6	597	152.404.46.1	264	154.057.00.1	562

Gaminio numeris	Page	Gaminio numeris	Page	Gaminio numeris	Page	Gaminio numeris	Page
154.058.00.1	563	242.546.00.1	94	500.229.01.1	314	500.310.01.2	353
154.059.00.1	561	242.547.00.1	95	500.237.01.1	57	500.310.01.7	353
154.150.00.1	552	242.676.00.1	94	500.238.01.1	57	500.311.01.7	359
154.152.00.1	552	242.692.11.1	542	500.239.01.1	57	500.312.01.1	359
154.153.00.1	553	242.999.00.1	95	500.240.01.1	57	500.315.01.5	315
154.159.00.1	554	243.168.00.1	114	500.249.00.2	314	500.315.01.7	315
154.307.00.1	558	243.970.00.1	132	500.249.01.1	314	500.316.01.7	354
154.309.00.1	558	243.971.00.1	131	500.250.01.1	314	500.317.01.1	354
154.310.00.1	563	244.120.00.1	121	500.251.01.1	314	500.318.01.5	356
154.311.00.1	563	244.800.00.1	131	500.252.01.1	314	500.319.01.5	356
154.312.00.1	564	244.820.00.1	690	500.253.01.1	314	500.320.01.7	352
154.314.00.1	558	244.999.00.1	159	500.254.01.1	204	500.321.01.1	352
154.320.00.1	558	245.451.11.1	371	500.256.01.1	351	500.322.01.2	353
154.335.11.1	570	273.395.21.2	691	500.257.00.1	487	500.322.01.7	353
154.335.14.1	570	273.645.21.2	691	500.258.00.1	487	500.323.01.1	353
154.335.21.1	570	281.004.00.1	684	500.259.01.1	314	500.324.01.7	352
154.336.FW.1	570	281.207.00.1	686	500.260.01.7	37	500.325.01.1	352
154.337.FW.1	570	281.208.00.1	685	500.264.01.7	189	500.326.01.5	358
154.338.00.1	571	282.303.21.2	689	500.266.01.1	54	500.329.01.7	371
154.339.00.1	571	283.311.21.2	690	500.267.01.1	53	500.330.01.1	58
154.340.FW.1	571	283.313.21.2	692	500.268.01.1	51	500.331.01.1	58
154.440.39.1	557	349.352.00.1	644	500.269.01.1	52	500.332.01.1	60
154.440.KS.1	557	358.826.00.1	271	500.270.01.5	38	500.333.01.1	59
154.440.QC.1	557	359.144.11.1	268	500.271.01.5	190	500.334.01.1	61
154.441.39.1	557	388.350.29.1	267	500.273.00.1	487	500.335.01.1	59
154.441.KS.1	557	388.352.29.1	179	500.281.01.7	44	500.336.01.1	61
154.441.QC.1	557	405.012.00.1	265	500.282.01.5	44	500.337.01.1	59
154.446.KS.1	556	405.116.00.1	265	500.283.01.5	42	500.338.01.1	61
154.446.QC.1	556	457.430.00.1	654	500.284.01.5	64	500.339.01.1	60
154.447.KS.1	556	457.530.00.1	654	500.285.01.7	41	500.340.01.1	69
154.447.QC.1	556	457.534.00.1	569	500.287.01.7	43	500.341.01.7	369
154.450.00.1	554	457.536.00.1	569	500.290.01.2	316	500.342.01.7	369
154.450.KS.1	554	457.611.00.1	656	500.290.01.4	316	500.343.01.1	202
154.451.00.1	554	457.612.00.1	659	500.290.01.7	316	500.344.01.1	202
154.451.KS.1	554	457.686.00.1	658	500.291.01.7	316	500.349.01.7	39
154.453.00.1	554	457.689.00.1	657	500.293.01.1	352	500.350.00.1	384
154.453.KS.1	554	458.103.00.1	616	500.294.01.7	352	500.350.JK.1	384
154.455.00.1	555	458.603.00.5	635	500.295.01.7	352	500.350.JL.1	384
154.458.00.1	557	500.133.00.1	67	500.296.01.1	315	500.350.JR.1	384
154.459.00.1	557	500.134.01.1	69	500.297.01.2	315	500.351.00.1	384
156.050.00.1	645	500.151.01.7	43	500.297.01.7	315	500.351.JK.1	384
213.895.11.1	542	500.187.01.7	368	500.298.01.1	315	500.351.JL.1	384
213.906.11.1	542	500.188.01.7	368	500.299.01.2	316	500.351.JR.1	384
217.713.11.1	267	500.199.21.1	465	500.299.01.4	316	500.352.00.1	402
217.713.46.1	267	500.201.01.1	30	500.299.01.5	316	500.352.JK.1	402
240.058.00.1	130	500.202.01.1	30	500.300.01.2	316	500.352.JL.1	402
240.705.00.1	684	500.202.JT.1	30	500.300.01.4	316	500.352.JR.1	402
240.718.00.1	685	500.205.00.1	485	500.300.01.7	316	500.353.00.1	402
240.938.00.1	129	500.206.00.1	483	500.301.01.7	353	500.353.JK.1	402
241.993.01.1	540	500.207.00.1	486	500.303.01.1	315	500.353.JL.1	402
241.993.11.1	540	500.208.01.1	34	500.304.01.7	315	500.353.JR.1	402
241.993.14.1	540	500.209.01.1	188	500.305.01.2	315	500.354.00.1	402
241.993.21.1	540	500.222.01.1	351	500.305.01.5	315	500.354.JK.1	402
241.993.46.1	540	500.223.01.1	319	500.305.01.7	315	500.354.JL.1	402
242.018.00.1	681	500.225.01.1	314	500.306.01.1	365	500.354.JR.1	402
242.042.00.1	644	500.226.01.1	314	500.307.01.1	365	500.355.00.1	402



Gaminio numeris	Page	Gaminio numeris	Page	Gaminio numeris	Page	Gaminio numeris	Page
500.355.JK.1	402	500.582.00.1	485	500.734.01.2	363	501.162.00.1	409
500.355.JL.1	402	500.583.00.1	485	500.736.01.2	363	501.163.00.1	409
500.355.JR.1	402	500.592.00.1	484	500.738.01.2	363	501.165.00.1	409
500.356.00.1	408	500.593.00.1	483	500.740.01.2	364	501.166.00.1	409
500.356.JK.1	408	500.594.00.1	484	500.742.01.2	364	501.168.00.1	409
500.356.JL.1	408	500.600.01.2	31	500.744.01.2	365	501.169.00.1	409
500.356.JR.1	408	500.601.01.2	187	500.746.01.2	365	501.171.00.1	410
500.357.00.1	427	500.602.01.2	47	500.748.01.2	366	501.172.00.1	410
500.357.JK.1	427	500.603.01.2	190	500.750.01.2	366	501.174.00.1	410
500.357.JL.1	427	500.604.01.2	55	500.752.01.2	366	501.175.00.1	410
500.357.JR.1	427	500.605.01.2	55	500.754.01.2	366	501.177.00.1	410
500.358.00.1	428	500.620.01.2	307	500.756.01.2	366	501.178.00.1	410
500.358.JK.1	428	500.622.01.2	308	500.758.01.2	366	501.180.00.1	410
500.358.JL.1	428	500.623.01.2	308	500.760.01.2	367	501.181.00.1	410
500.358.JR.1	428	500.624.01.2	308	500.762.01.2	367	501.183.00.1	411
500.359.00.1	426	500.627.01.2	317	500.764.01.2	367	501.184.00.1	411
500.359.JK.1	426	500.628.01.2	317	500.766.01.2	367	501.186.00.1	411
500.359.JL.1	426	500.631.01.2	308	500.768.01.2	342	501.187.00.1	411
500.359.JR.1	426	500.632.01.2	309	500.769.01.2	343	501.189.00.1	411
500.360.00.1	426	500.635.01.2	348	500.770.01.2	343	501.190.00.1	411
500.360.JK.1	426	500.636.01.2	348	500.771.01.2	343	501.192.00.1	411
500.360.JL.1	426	500.649.01.2	466	500.772.01.2	344	501.193.00.1	411
500.360.JR.1	426	500.649.16.1	466	500.773.01.2	344	501.232.00.1	332
500.361.00.1	432	500.649.JK.2	466	500.774.01.2	344	501.233.00.1	332
500.361.JK.1	432	500.649.JL.2	466	500.775.01.2	345	501.234.00.1	332
500.361.JL.1	432	500.657.00.2	465	500.776.01.2	345	501.235.00.1	332
500.361.JR.1	432	500.658.00.2	465	500.777.01.2	345	501.236.00.1	332
500.362.00.1	438	500.660.01.2	55	500.778.01.2	345	501.237.00.1	332
500.362.JK.1	438	500.670.01.1	56	500.779.01.2	346	501.238.00.1	332
500.362.JL.1	438	500.676.00.1	461	500.780.01.2	346	501.239.00.1	332
500.362.JR.1	438	500.677.00.1	461	500.781.01.2	346	501.240.00.1	332
500.363.00.1	384	500.678.00.1	461	500.782.01.2	359	501.241.00.1	332
500.363.JK.1	384	500.681.01.1	360	500.785.00.7	368	501.242.00.1	332
500.363.JL.1	384	500.687.01.1	57	500.786.00.7	368	501.243.00.1	332
500.363.JR.1	384	500.688.01.1	57	500.787.01.7	368	501.244.00.1	332
500.364.00.1	384	500.690.01.1	186	500.788.01.7	368	501.245.00.1	332
500.364.JK.1	384	500.690.JT.1	186	500.789.01.7	368	501.246.00.1	332
500.364.JL.1	384	500.693.01.2	65	500.790.01.7	368	501.247.00.1	332
500.364.JR.1	384	500.694.01.2	62	500.791.01.7	66	501.248.00.1	330
500.365.00.1	401	500.700.01.2	360	500.793.01.1	68	501.249.00.1	330
500.365.JK.1	401	500.702.01.2	360	500.835.01.1	56	501.250.00.1	330
500.365.JL.1	401	500.704.01.2	361	500.837.01.1	56	501.251.00.1	330
500.365.JR.1	401	500.706.01.2	361	500.840.00.1	50	501.252.00.1	330
500.366.00.1	401	500.708.01.2	361	500.841.00.1	191	501.253.00.1	330
500.366.JK.1	401	500.710.01.2	361	500.993.00.1	329	501.254.00.1	330
500.366.JL.1	401	500.712.01.2	362	500.994.00.1	329	501.255.00.1	330
500.366.JR.1	401	500.714.01.2	362	500.995.00.1	329	501.256.00.1	331
500.368.01.7	190	500.716.01.2	361	500.997.00.1	329	501.257.00.1	331
500.377.01.2	39	500.718.01.2	361	501.044.00.7	66	501.258.00.1	331
500.379.01.1	35	500.720.01.2	362	501.045.00.7	36	501.259.00.1	331
500.478.01.7	46	500.722.01.2	362	501.046.00.7	65	501.260.00.1	331
500.486.01.7	63	500.724.01.2	362	501.050.00.5	358	501.261.00.1	331
500.488.01.7	40	500.726.01.2	362	501.156.00.1	460	501.262.00.1	331
500.489.01.7	45	500.728.01.2	362	501.157.00.1	460	501.263.00.1	331
500.490.01.1	52	500.730.01.2	362	501.159.00.1	409	501.264.00.1	488
500.576.01.5	370	500.732.01.2	363	501.160.00.1	409	501.265.00.1	488

Gaminio numeris	Page	Gaminio numeris	Page	Gaminio numeris	Page	Gaminio numeris	Page
501.266.00.1	488	501.574.00.1	314	501.842.00.3	313	502.303.01.3	398
501.267.00.1	488	501.655.00.1	210	501.842.00.5	313	502.303.JH.1	398
501.268.00.1	488	501.657.00.8	218	501.842.00.7	313	502.303.JK.1	398
501.269.00.1	488	501.658.01.1	404	501.843.00.1	324	502.303.JL.1	398
501.270.00.1	488	501.658.42.1	404	501.843.00.3	324	502.303.JR.1	398
501.271.00.1	488	501.660.01.1	55	501.844.00.1	324	502.304.01.1	398
501.272.00.1	428	501.661.00.1	32	501.844.00.3	324	502.304.01.2	398
501.273.00.1	428	501.663.JT.1	32	501.845.00.1	324	502.304.01.3	398
501.274.00.1	428	501.666.00.1	204	501.845.00.3	324	502.304.JH.1	398
501.275.00.1	428	501.676.00.1	203	501.846.00.1	324	502.304.JK.1	398
501.276.00.1	433	501.732.00.1	314	501.846.00.3	324	502.304.JL.1	398
501.277.00.1	433	501.830.00.1	350	501.847.JT.1	342	502.304.JR.1	398
501.278.00.1	433	501.830.00.3	350	501.848.JT.1	342	502.305.01.1	398
501.279.00.1	433	501.830.JT.1	350	501.877.00.1	62	502.305.01.2	398
501.280.00.1	489	501.831.00.1	350	501.878.00.1	62	502.305.01.3	398
501.423.01.1	465	501.831.00.3	350	501.880.00.1	307	502.305.JH.1	398
501.448.00.7	370	501.831.JT.1	350	501.880.00.3	307	502.305.JK.1	398
501.458.00.7	38	501.832.00.1	350	501.880.00.5	307	502.305.JL.1	398
501.461.00.7	368	501.832.00.3	350	501.880.00.7	307	502.305.JR.1	398
501.463.00.7	368	501.832.JT.1	350	501.890.00.7	317	502.306.01.1	399
501.477.00.7	371	501.833.00.1	350	501.891.00.7	316	502.306.01.2	399
501.483.00.1	412	501.833.00.3	350	501.892.00.7	317	502.306.01.3	399
501.484.00.1	412	501.833.JT.1	350	501.893.00.7	316	502.306.JH.1	399
501.485.00.1	413	501.834.00.1	311	501.898.00.1	187	502.306.JK.1	399
501.486.00.1	413	501.834.00.3	311	501.898.JT.1	187	502.306.JL.1	399
501.487.00.1	385	501.834.00.5	311	501.925.01.1	385	502.306.JR.1	399
501.488.00.1	385	501.834.00.7	311	501.925.42.1	385	502.307.01.1	400
501.489.00.1	386	501.835.00.1	311	501.931.00.1	62	502.307.01.2	400
501.490.00.1	386	501.835.00.3	311	501.993.00.1	189	502.307.01.3	400
501.491.00.1	403	501.835.00.5	311	501.995.00.1	192	502.307.JH.1	400
501.492.00.1	403	501.835.00.7	311	502.031.00.1	463	502.307.JK.1	400
501.493.00.1	403	501.836.00.1	311	502.035.00.1	35	502.307.JL.1	400
501.494.00.1	403	501.836.00.3	311	502.036.00.1	50	502.307.JR.1	400
501.495.00.1	387	501.836.00.5	311	502.300.01.1	382	502.308.01.1	400
501.496.00.1	387	501.836.00.7	311	502.300.01.2	382	502.308.01.2	400
501.497.00.1	387	501.837.00.1	311	502.300.01.3	382	502.308.01.3	400
501.498.00.1	387	501.837.00.3	311	502.300.JH.1	382	502.308.JH.1	400
501.506.00.7	356	501.837.00.5	311	502.300.JK.1	382	502.308.JK.1	400
501.507.00.7	357	501.837.00.7	311	502.300.JL.1	382	502.308.JL.1	400
501.508.00.7	367	501.838.00.1	318	502.300.JR.1	382	502.308.JR.1	400
501.509.00.7	317	501.838.00.3	318	502.301.01.1	382	502.309.01.1	407
501.511.00.7	317	501.838.00.5	318	502.301.01.2	382	502.309.01.2	407
501.513.00.7	356	501.838.00.7	318	502.301.01.3	382	502.309.01.3	407
501.517.00.7	356	501.839.00.1	312	502.301.JH.1	382	502.309.JH.1	407
501.518.00.7	356	501.839.00.3	312	502.301.JK.1	382	502.309.JK.1	407
501.519.00.7	358	501.839.00.5	312	502.301.JL.1	382	502.309.JL.1	407
501.545.01.1	36	501.839.00.7	312	502.301.JR.1	382	502.309.JR.1	407
501.546.01.1	37	501.840.00.1	312	502.302.01.1	383	502.310.01.1	396
501.547.01.1	189	501.840.00.3	312	502.302.01.2	383	502.310.01.2	396
501.555.01.1	61	501.840.00.5	312	502.302.01.3	383	502.310.01.3	396
501.556.01.1	61	501.840.00.7	312	502.302.JH.1	383	502.310.JH.1	396
501.557.01.1	61	501.841.00.1	313	502.302.JK.1	383	502.310.JK.1	396
501.558.01.1	69	501.841.00.3	313	502.302.JL.1	383	502.310.JL.1	396
501.559.01.1	67	501.841.00.5	313	502.302.JR.1	383	502.310.JR.1	396
501.561.00.7	355	501.841.00.7	313	502.303.01.1	398	502.311.01.1	396
501.563.01.7	46	501.842.00.1	313	502.303.01.2	398	502.311.01.2	396



Gaminio numeris	Page	Gaminio numeris	Page	Gaminio numeris	Page	Gaminio numeris	Page
502.311.01.3	396	502.318.JR.1	434	502.329.00.1	465	502.360.00.1	464
502.311.JH.1	396	502.319.01.1	435	502.330.00.1	465	502.360.01.1	464
502.311.JK.1	396	502.319.01.2	435	502.335.01.1	326	502.360.14.1	464
502.311.JL.1	396	502.319.01.3	435	502.335.01.2	326	502.360.JK.1	464
502.311.JR.1	396	502.319.JH.1	435	502.335.01.3	326	502.360.JL.1	464
502.312.01.1	396	502.319.JK.1	435	502.335.JH.1	326	502.361.00.1	464
502.312.01.2	396	502.319.JK.2	435	502.335.JK.1	326	502.361.01.1	464
502.312.01.3	396	502.319.JL.1	435	502.335.JL.1	326	502.361.14.1	464
502.312.JH.1	396	502.319.JR.1	435	502.335.JR.1	326	502.361.JK.1	464
502.312.JK.1	396	502.320.01.1	435	502.336.01.1	326	502.361.JL.1	464
502.312.JL.1	396	502.320.01.3	435	502.336.01.2	326	502.362.00.1	464
502.312.JR.1	396	502.320.JH.1	435	502.336.01.3	326	502.362.01.1	464
502.313.01.1	397	502.320.JK.1	435	502.336.JH.1	326	502.362.14.1	464
502.313.01.2	397	502.320.JL.1	435	502.336.JK.1	326	502.362.JK.1	464
502.313.01.3	397	502.320.JR.1	435	502.336.JL.1	326	502.362.JL.1	464
502.313.JH.1	397	502.321.01.1	437	502.336.JR.1	326	502.380.00.1	33
502.313.JK.1	397	502.321.01.3	437	502.337.01.1	327	502.381.JT.1	33
502.313.JL.1	397	502.321.JH.1	437	502.337.01.2	327	502.382.00.1	48
502.313.JR.1	397	502.321.JK.1	437	502.337.01.3	327	502.383.JT.1	48
502.314.01.1	406	502.321.JL.1	437	502.337.JH.1	327	502.384.00.1	191
502.314.01.2	406	502.321.JR.1	437	502.337.JK.1	327	502.384.JT.1	191
502.314.01.3	406	502.322.01.1	436	502.337.JL.1	327	502.742.00.1	354
502.314.JH.1	406	502.322.01.3	436	502.337.JR.1	327	502.743.00.1	354
502.314.JK.1	406	502.322.JH.1	436	502.338.01.1	328	502.744.00.1	354
502.314.JL.1	406	502.322.JK.1	436	502.338.01.2	328	502.745.00.1	354
502.314.JR.1	406	502.322.JL.1	436	502.338.01.3	328	502.746.00.1	355
502.315.01.1	424	502.322.JR.1	436	502.338.JH.1	328	502.747.00.1	355
502.315.01.2	424	502.323.01.1	436	502.338.JK.1	328	502.748.00.1	355
502.315.01.3	424	502.323.01.3	436	502.338.JL.1	328	502.749.00.1	355
502.315.JH.1	424	502.323.JH.1	436	502.338.JR.1	328	502.750.00.1	355
502.315.JK.1	424	502.323.JK.1	436	502.349.00.1	460	502.751.00.1	355
502.315.JL.1	424	502.323.JL.1	436	502.350.00.1	460	502.752.00.1	355
502.315.JR.1	424	502.323.JR.1	436	502.351.00.1	460	502.753.00.1	355
502.316.01.1	430	502.324.01.1	425	502.352.00.1	460	502.769.00.7	368
502.316.01.2	430	502.324.01.3	425	502.353.00.1	460	502.770.00.7	368
502.316.01.3	430	502.324.JH.1	425	502.354.00.1	460	502.771.00.7	368
502.316.JH.1	430	502.324.JK.1	425	502.356.00.1	464	502.774.00.1	31
502.316.JK.1	430	502.324.JL.1	425	502.356.01.1	464	502.780.00.1	472
502.316.JK.2	430	502.324.JR.1	425	502.356.14.1	464	502.780.14.1	472
502.316.JL.1	430	502.325.01.1	425	502.356.JK.1	464	502.781.00.1	472
502.316.JR.1	430	502.325.01.3	425	502.356.JL.1	464	502.781.14.1	472
502.317.01.1	431	502.325.JH.1	425	502.357.00.1	464	502.782.00.1	472
502.317.01.2	431	502.325.JK.1	425	502.357.01.1	464	502.782.14.1	472
502.317.01.3	431	502.325.JL.1	425	502.357.14.1	464	502.783.00.1	472
502.317.JH.1	431	502.325.JR.1	425	502.357.JK.1	464	502.783.14.1	472
502.317.JK.1	431	502.326.01.3	437	502.357.JL.1	464	502.784.00.1	472
502.317.JK.2	431	502.326.JK.1	437	502.358.00.1	464	502.784.14.1	472
502.317.JL.1	431	502.326.JL.1	437	502.358.01.1	464	502.785.00.1	472
502.317.JR.1	431	502.327.01.3	437	502.358.14.1	464	502.785.14.1	472
502.318.01.1	434	502.327.JK.1	437	502.358.JK.1	464	502.786.00.1	472
502.318.01.2	434	502.327.JL.1	437	502.358.JL.1	464	502.786.14.1	472
502.318.01.3	434	502.328.00.1	462	502.359.00.1	464	502.787.00.1	472
502.318.JH.1	434	502.328.01.3	462	502.359.01.1	464	502.787.14.1	472
502.318.JK.1	434	502.328.14.1	462	502.359.14.1	464	502.791.00.1	68
502.318.JK.2	434	502.328.JK.1	462	502.359.JK.1	464	502.792.00.7	316
502.318.JL.1	434	502.328.JL.1	462	502.359.JL.1	464	502.796.00.1	473



Gaminio numeris	Page	Gaminio numeris	Page	Gaminio numeris	Page	Gaminio numeris	Page
502.797.00.1	473	503.004.JH.1	392	503.012.JK.1	462	505.043.00.1	306
502.798.00.1	473	503.004.JK.1	392	505.001.00.1	320	505.044.00.1	306
502.799.00.1	473	503.004.JK.2	392	505.002.00.1	320	505.045.00.1	304
502.800.00.1	473	503.004.JR.1	392	505.003.00.1	320	505.046.00.1	304
502.803.00.1	474	503.005.01.1	392	505.004.00.1	320	505.047.00.1	304
502.804.00.1	474	503.005.01.2	392	505.005.00.1	320	505.048.00.1	304
502.805.00.1	474	503.005.01.3	392	505.006.00.1	320	505.049.00.1	304
502.806.00.1	474	503.005.JH.1	392	505.007.00.1	321	505.050.00.1	338
502.807.00.1	474	503.005.JK.1	393	505.008.00.1	321	505.051.00.1	338
502.808.00.1	474	503.005.JK.2	393	505.009.00.1	322	505.052.00.1	338
502.809.00.1	474	503.005.JR.1	393	505.010.01.1	323	505.053.00.1	338
502.810.00.1	474	503.006.01.1	393	505.010.01.2	323	505.058.01.1	373
502.811.00.1	474	503.006.01.2	393	505.010.01.3	323	505.058.21.1	373
502.812.00.1	474	503.006.01.3	393	505.010.01.4	323	505.071.00.1	388
502.813.00.1	474	503.006.JH.1	393	505.010.01.5	323	505.071.00.2	388
502.814.00.1	474	503.006.JK.1	393	505.011.01.1	323	505.071.00.3	388
502.815.00.1	474	503.006.JK.2	393	505.011.01.2	323	505.071.00.4	388
502.816.00.1	474	503.006.JR.1	393	505.011.01.3	323	505.071.00.5	388
502.825.00.1	186	503.007.01.1	405	505.011.01.4	323	505.071.00.6	388
502.829.00.1	181	503.007.01.2	405	505.011.01.5	323	505.071.00.7	388
502.868.00.1	364	503.007.01.3	405	505.013.00.1	322	505.071.00.8	388
502.869.00.1	364	503.007.JH.1	405	505.014.00.1	320	505.072.00.1	388
502.870.00.1	364	503.007.JK.1	405	505.015.00.1	320	505.072.00.2	388
502.871.00.1	364	503.007.JK.2	405	505.016.00.1	320	505.072.00.3	388
502.872.00.1	364	503.007.JR.1	405	505.017.00.1	320	505.072.00.4	388
502.873.00.1	364	503.008.01.1	394	505.018.00.1	347	505.072.00.5	388
502.874.00.1	364	503.008.01.2	394	505.019.00.1	347	505.072.00.6	388
502.875.00.1	364	503.008.01.3	394	505.020.01.1	306	505.072.00.7	388
502.905.00.1	205	503.008.JH.1	394	505.020.01.2	306	505.072.00.8	388
502.915.00.1	206	503.008.JK.1	394	505.020.01.3	306	505.073.00.1	388
502.924.00.1	310	503.008.JK.2	394	505.020.01.4	307	505.073.00.2	388
502.925.01.1	489	503.008.JR.1	394	505.020.01.5	307	505.073.00.3	388
503.001.01.1	380	503.009.01.1	395	505.020.01.6	347	505.073.00.4	388
503.001.01.2	380	503.009.01.2	395	505.021.01.1	306	505.073.00.5	388
503.001.01.3	380	503.009.01.3	395	505.021.01.2	306	505.073.00.6	388
503.001.JH.1	380	503.009.JH.1	395	505.021.01.3	306	505.073.00.7	388
503.001.JK.1	380	503.009.JK.1	395	505.021.01.4	307	505.073.00.8	388
503.001.JK.2	380	503.009.JK.2	395	505.021.01.5	307	505.074.00.1	388
503.001.JR.1	380	503.009.JR.1	395	505.021.01.6	347	505.074.00.2	388
503.002.01.1	381	503.010.01.1	423	505.022.01.5	307	505.074.00.3	388
503.002.01.2	381	503.010.01.2	423	505.023.00.1	340	505.074.00.4	388
503.002.01.3	381	503.010.01.3	423	505.024.00.1	340	505.074.00.5	388
503.002.JH.1	381	503.010.JH.1	423	505.025.00.1	340	505.074.00.6	388
503.002.JK.1	381	503.010.JK.1	423	505.026.00.1	340	505.074.00.7	388
503.002.JK.2	381	503.010.JK.2	423	505.030.01.6	341	505.074.00.8	388
503.002.JR.1	381	503.010.JR.1	423	505.031.01.6	341	505.075.00.1	388
503.003.01.1	392	503.011.01.1	429	505.033.00.1	304	505.075.00.2	388
503.003.01.2	392	503.011.01.2	429	505.034.00.1	304	505.075.00.3	388
503.003.01.3	392	503.011.01.3	429	505.035.00.1	304	505.075.00.4	388
503.003.JH.1	392	503.011.JH.1	429	505.036.00.1	304	505.075.00.5	388
503.003.JK.1	392	503.011.JK.1	429	505.037.00.1	304	505.075.00.6	388
503.003.JK.2	392	503.011.JK.2	429	505.038.00.1	304	505.075.00.7	388
503.003.JR.1	392	503.011.JR.1	429	505.039.00.1	305	505.075.00.8	388
503.004.01.1	392	503.012.01.1	462	505.040.01.6	339	505.076.00.1	389
503.004.01.2	392	503.012.14.1	462	505.041.01.6	339	505.076.00.2	389
503.004.01.3	392	503.012.21.1	462	505.042.00.1	305	505.076.00.3	389





Gaminio numeris	Page	Gaminio numeris	Page	Gaminio numeris	Page	Gaminio numeris	Page
505.076.00.4	389	505.175.00.1	416	505.271.00.7	414	505.284.00.7	418
505.076.00.5	389	505.175.00.2	416	505.272.00.1	414	505.285.00.1	419
505.076.00.6	389	505.261.00.1	390	505.272.00.2	414	505.285.00.2	419
505.076.00.7	389	505.261.00.2	390	505.272.00.3	414	505.285.00.3	419
505.076.00.8	389	505.261.00.3	390	505.272.00.4	414	505.285.00.4	419
505.077.00.1	421	505.261.00.4	390	505.272.00.5	414	505.285.00.5	419
505.077.00.2	421	505.261.00.5	390	505.272.00.6	414	505.285.00.6	419
505.077.00.3	421	505.261.00.6	390	505.272.00.7	414	505.285.00.7	419
505.077.00.4	421	505.261.00.7	390	505.273.00.1	414	505.286.00.1	419
505.077.00.5	421	505.261.00.8	390	505.273.00.2	414	505.286.00.2	419
505.077.00.6	421	505.262.00.1	390	505.273.00.3	414	505.286.00.3	419
505.077.00.7	421	505.262.00.2	390	505.273.00.4	414	505.286.00.4	419
505.077.00.8	421	505.262.00.3	390	505.273.00.5	414	505.286.00.5	419
505.078.00.1	420	505.262.00.4	390	505.273.00.6	414	505.286.00.6	419
505.078.00.2	420	505.262.00.5	390	505.273.00.7	414	505.286.00.7	419
505.078.00.3	421	505.262.00.6	390	505.274.00.1	414	505.293.00.1	414
505.078.00.4	421	505.262.00.7	390	505.274.00.2	414	505.293.00.2	414
505.078.00.5	421	505.262.00.8	390	505.274.00.3	414	505.293.00.3	414
505.078.00.6	421	505.263.00.1	390	505.274.00.4	414	505.293.00.4	414
505.078.00.7	421	505.263.00.2	390	505.274.00.5	414	505.293.00.5	414
505.078.00.8	421	505.263.00.3	390	505.274.00.6	414	505.293.00.6	414
505.079.00.1	422	505.263.00.4	390	505.274.00.7	415	505.293.00.7	414
505.079.00.2	422	505.263.00.5	390	505.275.00.1	415	505.294.00.1	415
505.079.00.3	422	505.263.00.6	390	505.275.00.2	415	505.294.00.2	415
505.079.00.4	422	505.263.00.7	390	505.275.00.3	415	505.294.00.3	415
505.079.00.5	422	505.263.00.8	390	505.275.00.4	415	505.294.00.4	415
505.079.00.6	422	505.264.00.1	390	505.275.00.5	415	505.294.00.5	415
505.079.00.7	422	505.264.00.2	390	505.275.00.6	415	505.294.00.6	415
505.079.00.8	422	505.264.00.3	390	505.275.00.7	415	505.294.00.7	415
505.080.00.1	468	505.264.00.4	390	505.276.00.1	415	505.295.00.1	415
505.081.00.1	468	505.264.00.5	390	505.276.00.2	415	505.295.00.2	415
505.082.00.1	468	505.264.00.6	390	505.276.00.3	415	505.295.00.3	415
505.082.00.2	468	505.264.00.7	390	505.276.00.4	415	505.295.00.4	415
505.082.14.1	371	505.264.00.8	390	505.276.00.5	415	505.295.00.5	415
505.082.21.1	371	505.265.00.1	390	505.276.00.6	415	505.295.00.6	415
505.082.GH.1	371	505.265.00.2	390	505.276.00.7	415	505.295.00.7	415
505.083.00.7	430	505.265.00.3	390	505.282.00.1	418	505.303.00.1	418
505.083.00.8	430	505.265.00.4	390	505.282.00.2	418	505.303.00.2	418
505.090.00.2	466	505.265.00.5	390	505.282.00.3	418	505.303.00.3	418
505.091.00.2	467	505.265.00.6	390	505.282.00.4	418	505.303.00.4	418
505.093.00.2	467	505.265.00.7	390	505.282.00.5	418	505.303.00.5	418
505.095.00.2	467	505.265.00.8	390	505.282.00.6	418	505.303.00.6	418
505.105.00.1	416	505.266.00.1	391	505.282.00.7	418	505.303.00.7	418
505.105.00.2	416	505.266.00.2	391	505.283.00.1	418	505.304.00.1	418
505.115.00.1	420	505.266.00.3	391	505.283.00.2	418	505.304.00.2	418
505.115.00.2	420	505.266.00.4	391	505.283.00.3	418	505.304.00.3	418
505.125.00.1	416	505.266.00.5	391	505.283.00.4	418	505.304.00.4	418
505.125.00.2	416	505.266.00.6	391	505.283.00.5	418	505.304.00.5	418
505.135.00.1	420	505.266.00.7	391	505.283.00.6	418	505.304.00.6	418
505.135.00.2	420	505.266.00.8	391	505.283.00.7	418	505.304.00.7	418
505.145.00.1	416	505.271.00.1	414	505.284.00.1	418	505.305.00.1	419
505.145.00.2	416	505.271.00.2	414	505.284.00.2	418	505.305.00.2	419
505.155.00.1	420	505.271.00.3	414	505.284.00.3	418	505.305.00.3	419
505.155.00.2	420	505.271.00.4	414	505.284.00.4	418	505.305.00.4	419
505.165.00.1	420	505.271.00.5	414	505.284.00.5	418	505.305.00.5	419
505.165.00.2	420	505.271.00.6	414	505.284.00.6	418	505.305.00.6	419

Gaminio numeris	Page	Gaminio numeris	Page	Gaminio numeris	Page	Gaminio numeris	Page
505.305.00.7	419	505.345.00.7	419	505.833.00.1	482	560.106.00.2	576
505.313.00.1	414	505.700.00.1	463	505.833.00.2	482	560.107.00.2	572
505.313.00.2	414	505.800.00.1	475	505.834.00.1	482	560.111.00.2	572
505.313.00.3	414	505.800.00.2	475	505.834.00.2	482	560.112.00.2	573
505.313.00.4	414	505.800.00.7	475	505.835.00.1	482	560.115.00.2	576
505.313.00.5	414	505.801.00.1	475	505.835.00.2	482	560.116.00.2	576
505.313.00.6	414	505.801.00.2	475	505.841.00.1	490	560.117.00.2	572
505.313.00.7	414	505.801.00.7	475	505.841.00.2	490	560.118.00.2	574
505.314.00.1	415	505.802.00.1	477	505.841.00.3	490	560.119.00.2	574
505.314.00.2	415	505.802.00.2	477	505.842.00.1	490	560.121.00.2	572
505.314.00.3	415	505.802.00.7	477	505.842.00.2	490	560.122.00.2	573
505.314.00.4	415	505.803.00.1	477	505.842.00.3	490	560.125.00.2	576
505.314.00.5	415	505.803.00.2	477	505.843.00.1	490	560.126.00.2	576
505.314.00.6	415	505.803.00.7	477	505.843.00.2	490	560.127.00.2	572
505.314.00.7	415	505.804.00.1	477	505.843.00.3	490	560.129.00.2	574
505.315.00.1	415	505.804.00.2	477	505.844.00.1	490	560.133.00.2	575
505.315.00.2	415	505.804.00.7	477	505.844.00.2	490	560.139.00.2	574
505.315.00.3	415	505.805.00.1	477	505.844.00.3	490	560.143.00.2	575
505.315.00.4	415	505.805.00.2	477	505.845.00.1	490	560.149.00.2	574
505.315.00.5	415	505.805.00.7	477	505.845.00.2	490	560.153.00.2	575
505.315.00.6	415	505.810.00.1	476	505.845.00.3	490	560.159.00.2	574
505.315.00.7	415	505.810.00.2	476	554.006.01.1	581	560.163.00.2	575
505.323.00.1	418	505.811.00.1	476	554.007.01.1	581	560.169.00.2	574
505.323.00.2	418	505.811.00.2	476	554.008.01.1	581	560.173.00.2	575
505.323.00.3	418	505.812.00.1	478	554.042.01.1	581	560.183.00.2	575
505.323.00.4	418	505.812.00.2	478	554.043.01.1	581	560.193.00.2	575
505.323.00.5	418	505.813.00.1	478	554.044.01.1	581	560.199.00.1	577
505.323.00.6	418	505.813.00.2	478	554.045.01.1	581	854.487.00.1	268
505.323.00.7	418	505.814.00.1	478	554.070.01.1	584	893.125.00.1	542
505.324.00.1	418	505.814.00.2	478	554.071.01.1	584	895.589.00.1	268
505.324.00.2	419	505.815.00.1	478	554.072.01.1	584		
505.324.00.3	419	505.815.00.2	478	554.073.01.1	584		
505.324.00.4	419	505.820.00.1	479	554.074.01.1	584		
505.324.00.5	419	505.820.00.2	479	554.120.01.1	580		
505.324.00.6	419	505.820.00.7	479	554.121.01.1	580		
505.324.00.7	419	505.821.00.1	479	554.122.01.1	580		
505.325.00.1	419	505.821.00.2	479	554.123.01.1	580		
505.325.00.2	419	505.821.00.7	479	554.124.01.1	580		
505.325.00.3	419	505.822.00.1	481	554.280.01.1	582		
505.325.00.4	419	505.822.00.2	481	554.281.01.1	582		
505.325.00.5	419	505.822.00.7	481	554.282.01.1	582		
505.325.00.6	419	505.823.00.1	481	554.283.01.1	582		
505.325.00.7	419	505.823.00.2	481	554.284.01.1	582		
505.335.00.1	415	505.823.00.7	481	554.285.01.1	582		
505.335.00.2	415	505.824.00.1	481	554.286.01.1	582		
505.335.00.3	415	505.824.00.2	481	554.289.01.1	582		
505.335.00.4	415	505.824.00.7	481	554.380.01.1	583		
505.335.00.5	415	505.825.00.1	481	554.381.01.1	583		
505.335.00.6	415	505.825.00.2	481	554.382.01.1	583		
505.335.00.7	415	505.825.00.7	481	554.383.01.1	583		
505.345.00.1	419	505.830.00.1	480	554.384.01.1	583		
505.345.00.2	419	505.830.00.2	480	554.385.01.1	583		
505.345.00.3	419	505.831.00.1	480	554.386.01.1	583		
505.345.00.4	419	505.831.00.2	480	554.387.01.1	583		
505.345.00.5	419	505.832.00.1	482	554.910.00.1	585		
505.345.00.6	419	505.832.00.2	482	560.105.00.2	576		





**Geberit UAB**

Senasis Ukmergės kelias 4  
LT-14302 Užubaliai, Vilniaus r

T +370 700 22894  
sales.lt@geberit.com

[www.geberit.lt](http://www.geberit.lt)

